

## Alves Kablo Sanayi ve Ticaret Anonim Şirketi İzahname

Bu İzahname, Sermaye Piyasası Kurulu (Kurul)'nca ...../...../..... tarihinde onaylanmıştır.

Ortaklığımızın çıkarılmış sermayesinin 1.600.000.000 TL'den 4.800.000.000 TL'ye çıkarılması nedeniyle arttırılacak 3.200.000.000 TL nominal değerli 3.200.000.000 adet B Grubu payın ihraç ve halka arzına ilişkin izahnamedir.

İzahnamenin onaylanması, izahnamede yer alan bilgilerin doğru olduğunun Kurulca tekeffülü anlamına gelmeyeceği gibi, paylara ilişkin bir tavsiye olarak da kabul edilemez. Ayrıca halka arz edilecek payların fiyatının belirlenmesinde Kurul'un herhangi bir takdir ya da onay yetkisi yoktur.

Halka arz edilecek paylara ilişkin yatırım kararları izahnamenin bir bütün olarak değerlendirilmesi sonucu verilmelidir.

Bu izahname, ortaklığımızın ([www.alveskablo.com.tr](http://www.alveskablo.com.tr)) ve halka arzda satışa aracılık edecek İfo Yatırım Menkul Değerler Anonim Şirketi'nin ([www.infoyatirim.com](http://www.infoyatirim.com)) adresli internet siteleri ile Kamuyu Aydınlatma Platformu (KAP)'nda ([www.kap.org.tr](http://www.kap.org.tr)) yayımlanmıştır. Ayrıca başvuru yerlerinde incelemeye açık tutulmaktadır.

Sermaye Piyasası Kanunu (SPKn)'nun 10'uncu maddesi uyarınca, İzahnamede ve İzahnamenin eklerinde yer alan yanlış, yanıltıcı ve eksik bilgilerden kaynaklanan zararlardan ihraççı sorumludur. Zararın ihraççıdan tazmin edilememesi veya edilemeyeceğinin açıkça belli olması halinde; halka arz edenler, ihraça aracılık eden lider yetkili kuruluş, varsa garantör ve ihraççının yönetim kurulu üyeleri kusurlarına ve durumun gereklerine göre zararlar kendilerine yükletilebildiği ölçüde sorumludur. Ancak, izahnamenin diğer kısımları ile birlikte okunduğu takdirde özetin yanıltıcı, hatalı veya tutarsız olması durumu hariç olmak üzere, sadece özete bağlı olarak ilgililere herhangi bir hukuki sorumluluk yüklenemez. Bağımsız denetim, derecelendirme ve değerlendirme kuruluşları gibi İzahnameyi oluşturan belgelerde yer almak üzere hazırlanan raporları hazırlayan kişi ve kurumlar da hazırladıkları raporlarda yer alan yanlış, yanıltıcı ve eksik bilgilerden SPKn hükümleri çerçevesinde sorumludur.

## GELECEĞE YÖNELİK AÇIKLAMALAR

İşbu İzahname, “düşünülmektedir”, “planlanmaktadır”, “hedeflenmektedir”, “tahmin edilmektedir”, “beklenmektedir” gibi kelimelerle ifade edilen geleceğe yönelik açıklamalar içermektedir. Bu tür açıklamalar belirsizlik ve risk içermekte olup, sadece izahnamenin yayım tarihindeki öngörülerini ve beklentilerini göstermektedir. Birçok faktör, ihracının geleceğe yönelik açıklamalarının öngörülenden çok daha farklı sonuçlanmasına yol açabilecektir.

## İÇİNDEKİLER

KISALTMA VE TANIMLAR .....	4
I. BORSA GÖRÜŞÜ .....	7
II. DİĞER KURUMLARDAN ALINAN GÖRÜŞ VE ONAYLAR .....	7
1. İZAHNAMENİN SORUMLULUĞUNU YÜKLENE KİŞİLER .....	8
2. ÖZET .....	10
3. BAĞIMSIZ DENETÇİLER .....	27
4. SEÇİLMİŞ FİNANSAL BİLGİLER .....	28
5. RİSK FAKTÖRLERİ .....	30
6. İHRAÇCI HAKKINDA BİLGİLER .....	45
7. FAALİYETLER HAKKINDA GENEL BİLGİLER .....	54
8. GRUP HAKKINDA BİLGİLER .....	100
9. MADDİ VE MADDİ OLMAYAN DURAN VARLIKLAR HAKKINDA BİLGİLER .....	103
10. FAALİYETLERE VE FİNANSAL DURUMA İLİŞKİN DEĞERLENDİRMELER .....	112
11. İHRAÇÇININ FON KAYNAKLARI .....	139
12. EĞİLİM BİLGİLERİ .....	139
13. KAR TAHMİNLERİ VE BEKLENTİLERİ .....	142
14. İDARİ YAPı, YÖNETİM ORGANLARI VE ÜST DÜZEY YÖNETİCİLER .....	142
15. ÜCRET VE BENZERİ MENFAATLER .....	152
16. YÖNETİM KURULU UYGULAMALARI .....	153
17. PERSONEL HAKKINDA BİLGİLER .....	159
18. ANA PAY SAHİPLERİ .....	160
19. İLİŞKİLİ TARAFLAR VE İLİŞKİLİ TARAFLARLA YAPILAN İŞLEMLER HAKKINDA BİLGİLER .....	162
20. DİĞER BİLGİLER .....	166
21. ÖNEMLİ SÖZLEŞMELER .....	179
22. İHRAÇÇININ FİNANSAL DURUMU VE FAALİYET SONUÇLARI HAKKINDA BİLGİLER .....	184
23. İHRAÇ VE HALKA ARZ EDİLECEK PAYLARA İLİŞKİN BİLGİLER .....	189
24. HALKA ARZA İLİŞKİN HUSUSLAR .....	199
25. BORSADA İŞLEM GÖRMEYE İLİŞKİN BİLGİLER .....	210
26. MEVCUT PAYLARIN SATIŞINA İLİŞKİN BİLGİLER İLE TAAHHÜTLER .....	211
27. HALKA ARZ GELİRİ VE MALİYETLERİ .....	211
28. SULANMA ETKİSİ .....	213
29. UZMAN RAPORLARI VE ÜÇÜNCÜ KİŞİLERDEN ALINAN BİLGİLER .....	214
30. PAYLAR İLE İLGİLİ VERGİLENDİRME ESASLARI .....	217
31. İHRAÇCI VEYA HALKA ARZ EDEN TARAFINDAN VERİLEN İZİN HAKKINDA BİLGİ .....	227
32. İNCELEMeye AÇIK BELGELER .....	228
33. EKLER .....	229

**KISALTMALAR VE TANIMLAR**

<b>KISALTMALAR</b>	<b>TANIMLAR</b>
°C	: Santigrat derece
A.Ş.	: Anonim Şirket
AB	: Avrupa Birliği
ABD	: Amerika Birleşik Devletleri
ABD Doları /USD/ Amerikan Doları	: Amerika Birleşik Devletleri Para Birimi
Alves Elektrik	: Alves Elektrik Malzemeleri Satış ve Pazarlama Anonim Şirketi
Alves Plastik	: Alves Plastik Sanayi ve Dış Ticaret Anonim Şirketi
Ar-Ge	: Araştırma ve Geliştirme
ATM	: Otomatik Para Çekme Makinesi ( <i>Automated Teller Machine</i> )
Avro / EUR / Euro	: Avrupa Birliği para birimi
BİAŞ / Borsa / Borsa İstanbul / BİST	: Borsa İstanbul Anonim Şirketi
Covid-19	: Koronavirüs pandemisi 2019
ÇED	: Çevresel Etki Değerlendirmesi
ÇED Raporu	: Çevresel Etki Değerlendirmesi Raporu
ÇED Yönetmeliği	: 25/11/2014 tarihli ve 29186 sayılı Resmî Gazete’de yayımlanan Çevresel Etki Değerlendirmesi Yönetmeliği
Çevre İzin ve Lisans Yönetmeliği	: 10/9/2014 tarihli ve 29115 sayılı Resmî Gazete’de yayımlanan Çevre İzin ve Lisans Yönetmeliği
Çevre Kanunu	: 11/8/1983 tarihli ve 18132 sayılı Resmî Gazete’de yayımlanan 2872 sayılı Çevre Kanunu
DOE	: Department of Energy (Enerji Bakanlığı)
EIA	: U.S. Energy Information Administration (ABD Enerji Bilgi İdaresi)
EFT	: Elektronik Fon Transferi
Esas Sözleşme	: Alves Kablo Sanayi ve Ticaret A.Ş. Esas Sözleşmesi
FAVÖK	: Faiz, Amortisman ve Vergi Öncesi Kâr
IEA	: International Energy Agency (Ulusal Enerji Ajansı)
İnfo Yatırım / Aracı Kurum	: İnfo Yatırım Menkul Değerler Anonim Şirketi
GES	: Güneş enerjisi santrali
GMI	: Global Market Insight (küresel bir pazar araştırması ve yönetim danışmanlığı şirketi)
Grup	: Alves Kablo Sanayi ve Ticaret Anonim Şirketi ile birlikte bağlı ortaklıkları Alves Elektrik Malzemeleri Satış ve Pazarlama Anonim Şirketi ve Alves Plastik Sanayi ve Dış Ticaret Anonim Şirketi

KISALTMALAR	TANIMLAR
GVK	: 6/1/1961 tarihli ve 10700 sayılı Resmî Gazete’de yayımlanan 193 sayılı Gelir Vergisi Kanunu
GTİP	: Gümrük Tarife İstatistik Pozisyonu (Gümrük Tarife Cetveli’nde 12’li koda verilen isim)
Halka Arz Edilen Paylar	: İhraççı’nın çıkarılmış sermayesinin 1.600.000.000 TL’den 4.800.000.000 TL’ye çıkarılması nedeniyle artırılabacak toplam 3.200.000.000 TL nominal değerli 3.200.000.000 adet B Grubu pay
Sermaye Artırımına Aracılık Sözleşmesi	: 20.05.2026 tarihinde imzalanan Sermaye Artırımına Aracılık Sözleşmesi
ISIN	: Uluslararası Menkul Kıymet Kodu (International Securities Identification Number)
ISO	: International Standart of Organization
İhraççı / Şirket / Alves Kablo	: Alves Kablo Sanayi ve Ticaret Anonim Şirketi
İSG	: İş sağlığı ve güvenliği
ITC	: Uluslararası Ticaret Merkezi ( <i>International Trade Centre</i> )
KAP	: Kamuyu Aydınlatma Platformu
kg	: Kilogram
KDV	: Katma Değer Vergisi
Kurul / SPK	: Sermaye Piyasası Kurulu
kV	: Kilo Volt
KVK	: 21/6/2006 tarihli ve 26205 sayılı Resmî Gazete’de yayımlanan 5520 sayılı Kurumlar Vergisi Kanunu
KWe	: Kilowatt elektrik
Ltd. Şti.	: Limited Şirketi
m <sup>2</sup>	: Metrekare
m	: Metre
Meta Çevre	: Meta Çevre ve Biyogaz Teknolojileri A.Ş.
mm	: Milimetre
MKK	: Merkezi Kayıt Kuruluşu Anonim Şirketi
MKS	: Merkezi Kaydi Sistem
MW	: Megawatt
OSB	: Organize Sanayi Bölgesi
PVC	: Polivinil klorür
SGK	: Sosyal Güvenlik Kurumu
SPK/ Kurul	: Sermaye Piyasası Kurulu
SPKn	: 6362 sayılı Sermaye Piyasası Kanunu
T.C.	: Türkiye Cumhuriyeti

KISALTMALAR	TANIMLAR
Takasbank	: İstanbul Takas ve Saklama Bankası Anonim Şirketi
TCMB / Merkez Bankası	: Türkiye Cumhuriyet Merkez Bankası
TFRS	: Türkiye Finansal Raporlama Standartları
TL	: Türk Lirası
TMS	: Türkiye Muhasebe Standartları
TSE	: Türk Standartları Enstitüsü
TSPB	: Türkiye Sermaye Piyasaları Birliği
TTK	: 14/2/2011 tarihli ve 27846 sayılı Resmî Gazete’de yayımlanan 6102 sayılı Türk Ticaret Kanunu
TTSG	: Türkiye Ticaret Sicili Gazetesi
TÜFE	: Tüketici Fiyat Endeksi
TÜİK	: Türkiye İstatistik Kurumu
ÜFE	: Üretici Fiyat Endeksi
Üretim Tesisi	: Şirket'in üretim faaliyetlerini yürüttüğü Fatih Mahallesi Karatay Caddesi No:6 Kahramankazan, Ankara adresinde mülkiyeti kendisine ait 10.351 m <sup>2</sup> toplam alanlı sahada bulunan 7.751 m <sup>2</sup> kapalı alana sahip fabrikası
V	: Volt
YBBO	: Yıllık Bileşik Büyüme Oranı
YKO	: Yatırıma Katkı Oranı (yatırımın yapıldığı bölgeye bağlı olarak belirlenen ve toplam sabit yatırım tutarının belirli bir yüzdesi ile hesaplanan bir üst sınır belirleme aracı)

## I. BORSA GÖRÜŞÜ

Yoktur.

## II. DİĞER KURUMLARDAN ALINAN GÖRÜŞ VE ONAYLAR

Yoktur.

## 1. İZAHNAMENİN SORUMLULUĞUNU YÜKLENE KİŞİLER

Bu izahname ve eklerinde yer alan bilgilerin, sahip olduğumuz tüm bilgiler çerçevesinde, gerçeğe uygun olduğunu ve izahnamede bu bilgilerin anlamını değiştirecek nitelikte bir eksiklik bulunmaması için her türlü makul özenin gösterilmiş olduğunu beyan ederiz.

<b>İhraççı</b> <b>Alves Kablo Sanayi ve Ticaret A.Ş.</b>	<b>Sorumlu Olduğu Kısım:</b>
 ALVES KABLO SANAYİ VE TİCARET A.Ş. Fatih Mah. Karatay No: 3 K. Kazan A.Ş. KARA Tel: 0312 222 55 55 Fx: 0312 222 05 59 Ankara <b>Deniz KARAMERCAN</b> <b>Yönetim Kurulu Başkanı</b> <b>01.06.2026</b>	<b>İZAHNAMENİN TAMAMI</b>
<b>Halka Arza Aracılık Eden Yetkili Kuruluş</b> <b>İnfo Yatırım Menkul Değerler A.Ş.</b>	<b>Sorumlu Olduğu Kısım:</b>
 Info Yatırım Menkul Değerler A.Ş. Barbaros Mah. İmamolu Pl. No:3 A Blok Kat: My Network İç Kapı No: 18 Kat: 11 İstanbul Boğaziçi Kurumlar M.C. No: 2799/787 Mersis No: 0478003678700011 <b>Engin Emre SEÇEN</b> <b>Genel Müdür Yardımcısı</b> <b>Hüseyin GÜLER</b> <b>Genel Müdür Yardımcısı</b> <b>01.06.2026</b>	<b>İZAHNAMENİN TAMAMI</b>

İzahnamenin bir parçası olan bu raporda yer alan bilgilerin, sahip olduğumuz tüm bilgiler çerçevesinde, gerçeğe uygun olduğunu ve bu bilgilerin anlamını değiştirecek nitelikte bir eksiklik bulunmaması için her türlü makul özenin gösterilmiş olduğunu beyan ederiz.

İmzalı sorumluluk beyanları izahname ekinde yer almaktadır.

<b>İlgili Bağımsız Denetim Raporlarını Hazırlayan Kuruluşlar</b>	<b>Sorumlu Olduğu Kısım:</b>
<b>Karar Bağımsız Denetim ve Danışmanlık A.Ş.</b> Adı Soyadı: Ali Osman EFLATUN Görevi: Sorumlu Denetçi	<b>Şirket'in 01.01.2023-31.12.2023 tarihlerinde sona eren finansal dönemlere ilişkin ilgili özel bağımsız denetim raporu</b>
<b>Deneyim Bağımsız Denetim ve Danışmanlık A.Ş.</b> Adı Soyadı: Harun AKTAŞ Görevi: Sorumlu Denetçi	<b>Şirket'in 01.01.2024-31.12.2024 tarihlerinde sona eren finansal dönemlere ilişkin ilgili özel bağımsız denetim raporu</b>
<b>Note Office Uluslararası Bağımsız Denetim Danışmanlık ve Yeminli Mali Müşavirlik A.Ş.</b> Adı Soyadı: Durak ÇELİK Görevi: Sorumlu Denetçi	<b>Şirket'in 01.01.2025-31.12.2025 tarihlerinde sona eren finansal dönemlere ilişkin ilgili özel bağımsız denetim raporu</b>

## 2. ÖZET

A—GİRİŞ VE UYARILAR		
	Başlık	Açıklama Yükümlülüğü
A.1	Giriş ve uyarılar	<ul style="list-style-type: none"><li>• Bu özet izahnameye giriş olarak okunmalıdır.</li><li>• Sermaye piyasası araçlarına ilişkin yatırım kararları izahnamenin bir bütün olarak değerlendirilmesi sonucu verilmelidir.</li><li>• İzahnamede yer alan bilgilere ilişkin iddiaların mahkemeye taşınması durumunda, davacı yatırımcı, halka arzın gerçekleştiği ülkenin yasal düzenlemeleri çerçevesinde, izahnamenin çevirisine ilişkin maliyetlere yasal süreçler başlatılmadan önce katlanmak zorunda kalabilir.</li><li>• Özete bağlı olarak (çevirisi dahil olmak üzere) ilgililerin hukuki sorumluluğuna ancak özetin izahnamenin diğer kısımları ile birlikte okunduğu takdirde yanıtıcı, hatalı veya tutarsız olması veya yatırımcıların yatırım kararını vermesine yardımcı olacak önemli bilgileri sağlamaması durumunda gidilir.</li></ul>
A.2	İzahnamenin sonraki kullanımına ilişkin bilgi	İzahname sonradan tekrar kullanılmayacaktır.
B—TİRAÇCI		
B.1	İhraççının ticaret unvanı ve işletme adı	Şirket'in ticaret unvanı Alves Kablo Sanayi ve Ticaret Anonim Şirketi'dir. Şirket'in işletme adı bulunmamaktadır.
B.2	İhraççının hukuki statüsü, tabi olduğu mevzuat, kurulduğu ülke ve adresi	Hukuki statüsü: Anonim Şirket Tabi olduğu mevzuat: Türkiye Cumhuriyeti Kanunları Kurulduğu ülke: Türkiye Cumhuriyeti Adresi: Fatih Mah. Karatay Cad. No:6 Kahramankazan/Ankara
B.3	Ana ürün/hizmet kategorilerini de içerecek şekilde ihraççının mevcut faaliyetlerinin ve faaliyetlerine etki eden önemli faktörlerin tanımı ile faaliyet gösterilen sektörler/pazarlar hakkında bilgi	Şirket, Esas Sözleşme'nin "Amaç ve Konu" başlıklı 3. maddesi uyarınca, elektrik ve elektronikte kullanılan her türlü kablolar; optik, elyaf, fiber kabloları; xlp kablolar; telefon ve televizyon kabloları; zayıf akım kabloları; iç veya dış tesisatta kullanılan yer altında iletken alpek kablolar olmak üzere bir bükümden yüz büküme kadar kabloların üretimi, satımı, ithalatı ve ihracatını yapmaktadır. Şirket'in ana faaliyet konusu, elektrik sektöründe kullanılan tesisat ve enerji kablolarının üretimi ve mamul madde olarak satımıdır. Şirket'in faaliyet gösterdiği ana sektör, elektrikli ve elektronik kontrol aletleri, elektronik devre elemanları, iletken, yarı iletken ve entegre devre elemanları, mikroçipler ve bunların birleştirme elemanlarıdır.

Şirket'in üretimini gerçekleştirdiği ürün grupları aşağıdaki gibidir.

- 1000 V'a kadar olan tesisat kabloları,
- 1000/3000 V alçak gerilim kabloları,
- Solar ve yenilenebilir enerji kabloları,
- Bakır ve alüminyum iletkenler,
- Bakır Lama ve Topraklama.

Teknik detay bakımından birbirleri arasında farklılık içeren NYA kablolar (NYA kablolar, nem oranının düşük olduğu, iç tesisatlarda kullanılabilen PVC kaplı ve tek damarlı iletken bakır kablolardır.), PVC kaplı, kılıfsız, izoleli olarak tasarlanan alçak gerilim kabloları üretim bazında örgülü ya da som olarak farklı çeşitlere sahiptir.

Şirket, yurt içinde bakır ve alüminyum iletkenli yukarıda belirtilen kablolarının üretimi ve pazarlama faaliyetlerini gerçekleştirmenin yanı sıra Avrupa, Afrika ve Asya ülkelerine (Hırvatistan, Sırbistan, Bosna Hersek Yunanistan, Polonya, Gine, Nijerya ve Dubai) ihracat gerçekleştiren bir sanayi kuruluşudur. Şirket'in 31.12.2025 tarihi itibarıyla 170 çalışanı bulunmaktadır (31.12.2024: 129).

Şirket, faaliyetlerine Ankara İli Kahramankazan İlçesindeki mülkiyeti kendisine ait, 2020 yılında seri üretime başlayan, 10.000 m<sup>2</sup>'si kapalı, toplam 15.000 m<sup>2</sup> alana sahip Ankara üretim tesislerinde aylık 1.000 ton bakır, 500 ton alüminyum, 1.500 ton PVC işleme kapasitesine sahip fabrikasında gerçekleştirmektedir. İdari ofisleri de fabrika binası içerisinde bulunmaktadır.

Şirket, 2025 yılı sonunda orta gerilim kablo üretimine geçiş ve yüksek katma değerli pazarlara giriş stratejisi doğrultusunda Ankara İli, Polatlı İlçesi OSB içerisinde yer alan 108.574 m<sup>2</sup> arsa üzerinde, 80.000 m<sup>2</sup> kapalı ve 28.574 m<sup>2</sup> açık alan olarak planlanan yeni üretim tesisi için yatırım kredisi kapsamında toplam yaklaşık 2.900.000.000 TL (yaklaşık 69 milyon USD) tutarında yatırım sürecini başlatmış; söz konusu yatırım için Ankara İli, Polatlı İlçesi OSB içerisinde yer alan 108.574 m<sup>2</sup> arsa devralınmıştır. 80.000 m<sup>2</sup> kapalı ve 28.574 m<sup>2</sup> açık alan içerecek şekilde planlanan Yeni Üretim Tesisi için Yatırım Kredisi kapsamında toplam yaklaşık 2.900.000.000 TL (yaklaşık 69 milyon USD) tutarında yatırım sürecini başlatmıştır.

Şirket'in 08.11.2023 tarih ve 7882 sayılı Yönetim Kurulu kararı ile kurulmuş Ostim OSB Mahallesi Cevat Dünder Caddesi No:1/1 İç Kapı No:76 Yenimahalle, Ankara adresinde bir şubesi bulunmaktadır.

İşbu İzahname tarihi itibarıyla, Şirket'in konsolidasyona tabi 3 adet bağlı ortaklığı bulunmaktadır. Bunlar, Alves Elektrik Malzemeleri Satış ve Pazarlama A.Ş. (Alves Elektrik), Alves Plastik Sanayi ve Dış Ticaret A.Ş. (Alves Plastik) ve Alves Dış Ticaret A.Ş. (Alves Dış Ticaret)'dir. Bağlı ortaklıklar, Şirket'in kullandığı bir kısım hammaddenin üretimi ve tedarigi ile Şirket ve aynı sektörde faaliyet gösteren başka şirketlerin ürünlerinin satış ve pazarlaması faaliyetlerini gerçekleştirmektedir.

Şirket'in net satışlarının ana ürün grupları bazında kırılımı, finansal tablo dönemleri itibarıyla aşağıdaki gibidir:

Hasılat (TL)	31.12.2023	31.12.2024	31.12.2025
1000 V'a Kadar Olan Tesisat Kabloları	1.624.895.842	2.214.717.676	5.173.378.642
1000/3000 V Alçak Gerilim Kabloları	1.403.196.224	2.635.815.618	4.459.179.512
Bakır ve Alüminyum İletkenler	1.702.951	249.069.572	4.613.670
Solar ve Yenilenebilir Enerji Kabloları	5.876.638	295.728.372	2.503.573
Bakır Lama ve Topraklama	0	0	25.681.318
<b>Toplam</b>	<b>3.035.671.655</b>	<b>5.395.331.238</b>	<b>9.665.356.715</b>

Hasılat (TL)	31.12.2023 (*)	31.12.2024 (**)	31.12.2025 (**)
İç Piyasa	2.943.299.985	5.276.895.348	9.289.563.383
İhracat	92.371.670	118.435.890	375.793.332
<b>Toplam</b>	<b>4.722.176.657</b>	<b>7.241.513.709</b>	<b>9.961.108.964</b>

(\*)31.12.2024 satın alma gücüne göre verilerdir.

(\*\*) 31.12.2025 satın alma gücüne göre verilerdir.

Şirket'in hasılatının 2023, 2024 ve 2025 yıllarında sırasıyla %96,80, %97,80 ve %96,11'ini yurt içi satışlar oluşturmaktadır. Şirket'in ana faaliyet alanı kablo üretimi olup, hasılatın önemli kısmı alçak gerilim ve tesisat kablolarından elde edilmektedir.

Alçak gerilim kablolarının toplam hasılat içerisindeki payı 2023, 2024 ve 2025 yıllarında sırasıyla %53,53, %41,05 ve %53,52 olarak gerçekleşmiştir. Tesisat kablolarının payı aynı dönemlerde sırasıyla %46,22, %48,85 ve %46,14 olmuştur. Bakır ve alüminyum iletkenlerin toplam hasılat içerisindeki payı sırasıyla %0,6, %4,62 ve %0,5 seviyesinde gerçekleşirken, solar ve yenilenebilir enerji kablolarının payı ise sırasıyla %0,2, %5,5 ve %0,03 olarak gerçekleşmiştir. Ayrıca, 2025 yılı itibarıyla bakır lama ve topraklama ürün grubundan 25,7 milyon TL hasılat elde edilmiştir.

B.4 İhraççıyı ve faaliyet gösterdiği sektörü etkileyen önemli en son eğilimler hakkında bilgi

İhraççı ve faaliyet gösterdiği sektörü etkileyen önemli eğilimler küresel yüksek enflasyon, Rusya- Ukrayna savaşı ile birlikte dünyada yükselme eğilimine giren enerji fiyatları, hammadde, işçilik maliyetlerindeki artış, navlun fiyatlarındaki artış, hammadde girdisinin bir kısmının yurt dışından temin edilmesi ve döviz kurlarındaki dalgalanmalar gösterilebilir.

Tüm dünyayı etkisi altına alan 2022 yılında başlayan Rusya-Ukrayna Savaşı, 2026 yılında başlayan ABD, İsrail- İran Savaşı ve küresel anlamda yaşanan siyasi gelişme ve gerginliklerin de etkisiyle enerji fiyatları dahil olmak üzere birçok sektörde yaşanan maliyet artışları, küresel çapta yaşanan enflasyonist ortam ve lojistik sorunlar nedeniyle Şirket, bu olumsuzluklardan etkilenmemek için stok tutma stratejisini değiştirmiştir. Enerji maliyetleri de Şirket'in toplam maliyeti içerisinde önemli bir paya sahiptir. Tüm dünyada

		COVID-19 pandemisi ile birlikte başlayan ve hızlanarak devam eden enflasyonist ortam nedeniyle, döviz bazında artan hammadde maliyetleri ve enerji maliyetlerindeki artış sonucu Şirket'in de birim satış fiyatları etkilenmiştir. Bununla birlikte önemizdeki dönemde de yeni konut ve altyapı ihtiyacının devamının, kablo sektörüne olan talebi artıracakı düşünülmektedir.																																																										
B.5	<b>İhraççının dahil olduğu grup ve grup içindeki yeri</b>	Şirket'in Alves Elektrik Malzemeleri Satış ve Pazarlama A.Ş., Alves Plastik Sanayi ve Dış Ticaret A.Ş. ve Alves Dış Ticaret A.Ş. ünvanlı üç adet bağlı ortaklığı bulunmaktadır. Ayrıca Şirket'in pay sahipleri Deniz KARAMERCAN ve Hikmet ALABIÇAK'ın ortak olduğu ve/veya yönetim kurullarında görev yaptığı şirketler de bulunmaktadır.																																																										
B.6	<b>Sermayedeki veya toplam oy hakkı içindeki payları doğrudan veya dolaylı olarak %5 ve fazlası olan kişilerin isimleri/unvanları ile her birinin pay sahipliği hakkında bilgi</b>	Şirket'in 29.04.2026 tarihli Olağanüstü Genel Kurul Toplantısı itibarıyla mevcut sermayesinde doğrudan %5 ve üzerinde pay sahibi olan gerçek kişiler; Deniz KARAMERCAN (%7,53), Hikmet ALABIÇAK (%7,50), Merrill Lynch International (%5,81) ve Hedef Portföy Birinci Hisse Senedi (TL) Fonu (%5,44)'dur. İşbu izahnamenin imzalandığı tarih itibarıyla ise Deniz KARAMERCAN ve Hikmet ALABIÇAK'ın pay oranları sırasıyla %7,53 ve %7,50 seviyelerinde korunurken, Hedef Portföy Birinci Hisse Senedi (TL) Fonu ve Merrill Lynch International'ın doğrudan pay sahipliği oranları %5 seviyesinin altına gerilemiştir																																																										
	<b>İhraççının hakim ortaklarının farklı oy haklarına sahip olup olmadıkları hakkında bilgi</b>																																																											
	<b>Varsa doğrudan veya dolaylı olarak ihraççının yönetim hakimiyetine sahip olanların ya da ihraççıyı kontrol edenlerin isimleri/unvanları ile bu kontrolün kaynağı hakkında bilgi</b>																																																											
		<table border="1"> <thead> <tr> <th colspan="2">Ortağın:</th> <th colspan="4">Sermaye Payı</th> </tr> <tr> <th rowspan="2">Ortağın Adı Soyadı</th> <th rowspan="2">Pay Grubu</th> <th colspan="2">29.04.2026 Tarihli Olağanüstü Genel Kurul Toplantısı</th> <th colspan="2">İşbu İzahname Tarihi İtibarıyla</th> </tr> <tr> <th>(TL)</th> <th>(%)</th> <th>(TL)</th> <th>(%)</th> </tr> </thead> <tbody> <tr> <td rowspan="2">Deniz KARAMERCAN</td> <td>A</td> <td>120.000.000</td> <td rowspan="2">7,53</td> <td>120.000.000</td> <td rowspan="2">7,53</td> </tr> <tr> <td>B</td> <td>400.000</td> <td>400.000</td> </tr> <tr> <td rowspan="2">Hikmet ALABIÇAK</td> <td>A</td> <td>120.000.000</td> <td rowspan="2">7,50</td> <td>120.000.000</td> <td rowspan="2">7,50</td> </tr> <tr> <td>B</td> <td>0</td> <td>0</td> </tr> <tr> <td>Merrill Lynch International</td> <td>B</td> <td>85.899.818</td> <td>5,37</td> <td>-</td> <td>-</td> </tr> <tr> <td>Hedef Portföy Birinci Hisse Senedi (TL) Fonu (Hisse Senedi Yoluyla Fon)</td> <td>B</td> <td>87.000.000</td> <td>5,44</td> <td>-</td> <td>-</td> </tr> <tr> <td>Diğer</td> <td>B</td> <td>1.186.700.182</td> <td>74,16</td> <td>1.359.600.000</td> <td>84,97</td> </tr> <tr> <td><b>Toplam</b></td> <td><b>A+B</b></td> <td><b>1.600.000.000</b></td> <td><b>100</b></td> <td><b>1.600.000.000</b></td> <td><b>100</b></td> </tr> </tbody> </table> <p>Şirket Esas Sözleşmesi'nin "Genel Kurul" başlıklı 11. maddesinde düzenlendiği üzere; genel kurul toplantılarında, her bir A grubu pay sahibine 5 oy hakkı ve her bir B grubu pay sahibine 1 oy hakkı verir. Şirket'in %5 ve fazlası oranında paya sahip olan ortakların tek başlarına Şirket üzerinde kontrolü veya hâkimiyeti bulunmamaktadır. A grubu imtiyazlı pay sahiplerinin Esas</p>	Ortağın:		Sermaye Payı				Ortağın Adı Soyadı	Pay Grubu	29.04.2026 Tarihli Olağanüstü Genel Kurul Toplantısı		İşbu İzahname Tarihi İtibarıyla		(TL)	(%)	(TL)	(%)	Deniz KARAMERCAN	A	120.000.000	7,53	120.000.000	7,53	B	400.000	400.000	Hikmet ALABIÇAK	A	120.000.000	7,50	120.000.000	7,50	B	0	0	Merrill Lynch International	B	85.899.818	5,37	-	-	Hedef Portföy Birinci Hisse Senedi (TL) Fonu (Hisse Senedi Yoluyla Fon)	B	87.000.000	5,44	-	-	Diğer	B	1.186.700.182	74,16	1.359.600.000	84,97	<b>Toplam</b>	<b>A+B</b>	<b>1.600.000.000</b>	<b>100</b>	<b>1.600.000.000</b>	<b>100</b>
Ortağın:		Sermaye Payı																																																										
Ortağın Adı Soyadı	Pay Grubu	29.04.2026 Tarihli Olağanüstü Genel Kurul Toplantısı		İşbu İzahname Tarihi İtibarıyla																																																								
		(TL)	(%)	(TL)	(%)																																																							
Deniz KARAMERCAN	A	120.000.000	7,53	120.000.000	7,53																																																							
	B	400.000		400.000																																																								
Hikmet ALABIÇAK	A	120.000.000	7,50	120.000.000	7,50																																																							
	B	0		0																																																								
Merrill Lynch International	B	85.899.818	5,37	-	-																																																							
Hedef Portföy Birinci Hisse Senedi (TL) Fonu (Hisse Senedi Yoluyla Fon)	B	87.000.000	5,44	-	-																																																							
Diğer	B	1.186.700.182	74,16	1.359.600.000	84,97																																																							
<b>Toplam</b>	<b>A+B</b>	<b>1.600.000.000</b>	<b>100</b>	<b>1.600.000.000</b>	<b>100</b>																																																							

		Sözleşmede yazılı imtiyazları bulunmakta olup bir pay sahibi Şirket üzerinde tek başına hâkimiyet sahibi değildir. Bunun yanı sıra, Şirket'in bilgisi dahilinde pay sahiplerinin, aralarında yönetim kontrolünü elde etmek amacıyla birlikte hareket üzere yazılı ve da zımni bir anlaşma da bulunmamaktadır.																																																																																																																															
B.7	Seçilmiş finansal bilgiler ile ihraççının finansal durumunda ve faaliyet sonuçlarında meydana gelen önemli değişiklikler	Şirket'in 31.12.2023, 31.12.2024 ve 31.12.2025 dönemlerine ilişkin bağımsız denetimden geçmiş bilançolarından seçilen önemli finansal bilgiler aşağıda verilmektedir:																																																																																																																															
		<table border="1"> <thead> <tr> <th rowspan="2">Finansal Durum Tablosu (TL) Finansal Tablo Türü</th> <th colspan="3">Bağımsız Denetimden Geçmiş</th> </tr> <tr> <th colspan="3">Konsolide</th> </tr> <tr> <th>Dönem</th> <th>31.12.2023 (*)</th> <th>31.12.2024 (**)</th> <th>31.12.2025 (**)</th> </tr> </thead> <tbody> <tr> <td><b>Dönen Varlıklar</b></td> <td><b>1.588.653.410</b></td> <td><b>3.065.578.502</b></td> <td><b>6.037.788.002</b></td> </tr> <tr> <td>Nakit ve Nakit Benzerleri</td> <td>44.209.174</td> <td>137.825.169</td> <td>235.918.474</td> </tr> <tr> <td>Ticari Alacaklar</td> <td>814.229.578</td> <td>1.657.022.765</td> <td>1.644.652.615</td> </tr> <tr> <td>Stoklar</td> <td>531.176.709</td> <td>889.475.784</td> <td>2.930.526.145</td> </tr> <tr> <td>Pesin Ödenmiş Giderler</td> <td>191.042.471</td> <td>-</td> <td>1.165.551.083</td> </tr> <tr> <td><b>Duran Varlıklar</b></td> <td><b>980.595.848</b></td> <td><b>2.085.664.513</b></td> <td><b>2.016.152.490</b></td> </tr> <tr> <td>Yatırım Amaçlı Gavrımenkuller</td> <td>-</td> <td>-</td> <td>-</td> </tr> <tr> <td>Maddi Duran Varlıklar</td> <td>943.191.232</td> <td>2.007.862.290</td> <td>1.938.392.502</td> </tr> <tr> <td>Maddi Olmayan Duran Varlıklar</td> <td>29.141.353</td> <td>77.722.666</td> <td>77.746.493</td> </tr> <tr> <td><b>Toplam Varlıklar</b></td> <td><b>2.569.249.258</b></td> <td><b>5.151.243.015</b></td> <td><b>8.053.940.492</b></td> </tr> <tr> <td><b>Kısa Vadeli Yükümlülükler</b></td> <td><b>1.429.001.596</b></td> <td><b>2.409.295.644</b></td> <td><b>5.220.115.850</b></td> </tr> <tr> <td>Kısa Vadeli Borçlanmalar</td> <td>382.314.697</td> <td>1.193.562.984</td> <td>1.123.073.265</td> </tr> <tr> <td>Uzun Vadeli Borçlanmaların Kısa Vadeli Kısımları</td> <td>703.961.153</td> <td>150.040.203</td> <td>2.217.930.692</td> </tr> <tr> <td>Diğer Finansal Yükümlülükler</td> <td>48.098.084</td> <td>38.916.907</td> <td>17.307.250</td> </tr> <tr> <td>Ticari Borçlar</td> <td>294.627.662</td> <td>712.229.818</td> <td>832.309.337</td> </tr> <tr> <td><b>Uzun Vadeli Yükümlülükler</b></td> <td><b>180.296.867</b></td> <td><b>127.127.955</b></td> <td><b>117.380.928</b></td> </tr> <tr> <td>Uzun Vadeli Borçlanmalar</td> <td>61.537.613</td> <td>83.150.408</td> <td>77.132.238</td> </tr> <tr> <td>Ertelenmiş Vergi Yükümlülüğü</td> <td>114.915.547</td> <td>37.279.872</td> <td>14.013.132</td> </tr> <tr> <td><b>Toplam Yükümlülükler</b></td> <td><b>1.609.298.463</b></td> <td><b>2.536.423.599</b></td> <td><b>5.337.496.778</b></td> </tr> <tr> <td><b>Özkaynaklar</b></td> <td><b>959.950.795</b></td> <td><b>2.614.819.416</b></td> <td><b>2.716.443.714</b></td> </tr> <tr> <td><b>Ana Ortaklara Alt Özkaynaklar</b></td> <td><b>959.950.795</b></td> <td><b>2.614.819.416</b></td> <td><b>2.716.443.714</b></td> </tr> <tr> <td>Ödenmiş Sermaye</td> <td>120.000.000</td> <td>160.000.000</td> <td>160.000.000</td> </tr> <tr> <td>Ortak Kontrolde Tabi Teşebbüs veya İşletmeleri İçeren Birleşmelerin Etkisi</td> <td>-</td> <td>-</td> <td>-</td> </tr> <tr> <td>Kar veya Zararda Yeniden Sınıflandırmayacak Birikmiş Diğer Karşılıklı Gelirler (Giderler)</td> <td>117.146.625</td> <td>148.357.817</td> <td>147.086.247</td> </tr> <tr> <td>Kardan Ayrılan Kısıtlanmış Yedekler</td> <td>21.924.000</td> <td>81.913.724</td> <td>81.913.724</td> </tr> <tr> <td>Geçmiş Yıllar Kar/Zararları</td> <td>33.277.062</td> <td>541.313.668</td> <td>677.436.346</td> </tr> <tr> <td>Net Dönem Karı/Zararı</td> <td>420.936.386</td> <td>136.122.678</td> <td>102.895.868</td> </tr> <tr> <td><b>Kontrol Gücü Olmayan Paylar</b></td> <td><b>-</b></td> <td><b>-</b></td> <td><b>-</b></td> </tr> <tr> <td><b>Toplam Kaynaklar</b></td> <td><b>2.569.249.258</b></td> <td><b>5.151.243.015</b></td> <td><b>8.053.940.492</b></td> </tr> </tbody> </table>	Finansal Durum Tablosu (TL) Finansal Tablo Türü	Bağımsız Denetimden Geçmiş			Konsolide			Dönem	31.12.2023 (*)	31.12.2024 (**)	31.12.2025 (**)	<b>Dönen Varlıklar</b>	<b>1.588.653.410</b>	<b>3.065.578.502</b>	<b>6.037.788.002</b>	Nakit ve Nakit Benzerleri	44.209.174	137.825.169	235.918.474	Ticari Alacaklar	814.229.578	1.657.022.765	1.644.652.615	Stoklar	531.176.709	889.475.784	2.930.526.145	Pesin Ödenmiş Giderler	191.042.471	-	1.165.551.083	<b>Duran Varlıklar</b>	<b>980.595.848</b>	<b>2.085.664.513</b>	<b>2.016.152.490</b>	Yatırım Amaçlı Gavrımenkuller	-	-	-	Maddi Duran Varlıklar	943.191.232	2.007.862.290	1.938.392.502	Maddi Olmayan Duran Varlıklar	29.141.353	77.722.666	77.746.493	<b>Toplam Varlıklar</b>	<b>2.569.249.258</b>	<b>5.151.243.015</b>	<b>8.053.940.492</b>	<b>Kısa Vadeli Yükümlülükler</b>	<b>1.429.001.596</b>	<b>2.409.295.644</b>	<b>5.220.115.850</b>	Kısa Vadeli Borçlanmalar	382.314.697	1.193.562.984	1.123.073.265	Uzun Vadeli Borçlanmaların Kısa Vadeli Kısımları	703.961.153	150.040.203	2.217.930.692	Diğer Finansal Yükümlülükler	48.098.084	38.916.907	17.307.250	Ticari Borçlar	294.627.662	712.229.818	832.309.337	<b>Uzun Vadeli Yükümlülükler</b>	<b>180.296.867</b>	<b>127.127.955</b>	<b>117.380.928</b>	Uzun Vadeli Borçlanmalar	61.537.613	83.150.408	77.132.238	Ertelenmiş Vergi Yükümlülüğü	114.915.547	37.279.872	14.013.132	<b>Toplam Yükümlülükler</b>	<b>1.609.298.463</b>	<b>2.536.423.599</b>	<b>5.337.496.778</b>	<b>Özkaynaklar</b>	<b>959.950.795</b>	<b>2.614.819.416</b>	<b>2.716.443.714</b>	<b>Ana Ortaklara Alt Özkaynaklar</b>	<b>959.950.795</b>	<b>2.614.819.416</b>	<b>2.716.443.714</b>	Ödenmiş Sermaye	120.000.000	160.000.000	160.000.000	Ortak Kontrolde Tabi Teşebbüs veya İşletmeleri İçeren Birleşmelerin Etkisi	-	-	-	Kar veya Zararda Yeniden Sınıflandırmayacak Birikmiş Diğer Karşılıklı Gelirler (Giderler)	117.146.625	148.357.817	147.086.247	Kardan Ayrılan Kısıtlanmış Yedekler	21.924.000	81.913.724	81.913.724	Geçmiş Yıllar Kar/Zararları	33.277.062	541.313.668	677.436.346	Net Dönem Karı/Zararı	420.936.386	136.122.678	102.895.868	<b>Kontrol Gücü Olmayan Paylar</b>	<b>-</b>	<b>-</b>	<b>-</b>	<b>Toplam Kaynaklar</b>	<b>2.569.249.258</b>	<b>5.151.243.015</b>	<b>8.053.940.492</b>
Finansal Durum Tablosu (TL) Finansal Tablo Türü	Bağımsız Denetimden Geçmiş																																																																																																																																
	Konsolide																																																																																																																																
Dönem	31.12.2023 (*)	31.12.2024 (**)	31.12.2025 (**)																																																																																																																														
<b>Dönen Varlıklar</b>	<b>1.588.653.410</b>	<b>3.065.578.502</b>	<b>6.037.788.002</b>																																																																																																																														
Nakit ve Nakit Benzerleri	44.209.174	137.825.169	235.918.474																																																																																																																														
Ticari Alacaklar	814.229.578	1.657.022.765	1.644.652.615																																																																																																																														
Stoklar	531.176.709	889.475.784	2.930.526.145																																																																																																																														
Pesin Ödenmiş Giderler	191.042.471	-	1.165.551.083																																																																																																																														
<b>Duran Varlıklar</b>	<b>980.595.848</b>	<b>2.085.664.513</b>	<b>2.016.152.490</b>																																																																																																																														
Yatırım Amaçlı Gavrımenkuller	-	-	-																																																																																																																														
Maddi Duran Varlıklar	943.191.232	2.007.862.290	1.938.392.502																																																																																																																														
Maddi Olmayan Duran Varlıklar	29.141.353	77.722.666	77.746.493																																																																																																																														
<b>Toplam Varlıklar</b>	<b>2.569.249.258</b>	<b>5.151.243.015</b>	<b>8.053.940.492</b>																																																																																																																														
<b>Kısa Vadeli Yükümlülükler</b>	<b>1.429.001.596</b>	<b>2.409.295.644</b>	<b>5.220.115.850</b>																																																																																																																														
Kısa Vadeli Borçlanmalar	382.314.697	1.193.562.984	1.123.073.265																																																																																																																														
Uzun Vadeli Borçlanmaların Kısa Vadeli Kısımları	703.961.153	150.040.203	2.217.930.692																																																																																																																														
Diğer Finansal Yükümlülükler	48.098.084	38.916.907	17.307.250																																																																																																																														
Ticari Borçlar	294.627.662	712.229.818	832.309.337																																																																																																																														
<b>Uzun Vadeli Yükümlülükler</b>	<b>180.296.867</b>	<b>127.127.955</b>	<b>117.380.928</b>																																																																																																																														
Uzun Vadeli Borçlanmalar	61.537.613	83.150.408	77.132.238																																																																																																																														
Ertelenmiş Vergi Yükümlülüğü	114.915.547	37.279.872	14.013.132																																																																																																																														
<b>Toplam Yükümlülükler</b>	<b>1.609.298.463</b>	<b>2.536.423.599</b>	<b>5.337.496.778</b>																																																																																																																														
<b>Özkaynaklar</b>	<b>959.950.795</b>	<b>2.614.819.416</b>	<b>2.716.443.714</b>																																																																																																																														
<b>Ana Ortaklara Alt Özkaynaklar</b>	<b>959.950.795</b>	<b>2.614.819.416</b>	<b>2.716.443.714</b>																																																																																																																														
Ödenmiş Sermaye	120.000.000	160.000.000	160.000.000																																																																																																																														
Ortak Kontrolde Tabi Teşebbüs veya İşletmeleri İçeren Birleşmelerin Etkisi	-	-	-																																																																																																																														
Kar veya Zararda Yeniden Sınıflandırmayacak Birikmiş Diğer Karşılıklı Gelirler (Giderler)	117.146.625	148.357.817	147.086.247																																																																																																																														
Kardan Ayrılan Kısıtlanmış Yedekler	21.924.000	81.913.724	81.913.724																																																																																																																														
Geçmiş Yıllar Kar/Zararları	33.277.062	541.313.668	677.436.346																																																																																																																														
Net Dönem Karı/Zararı	420.936.386	136.122.678	102.895.868																																																																																																																														
<b>Kontrol Gücü Olmayan Paylar</b>	<b>-</b>	<b>-</b>	<b>-</b>																																																																																																																														
<b>Toplam Kaynaklar</b>	<b>2.569.249.258</b>	<b>5.151.243.015</b>	<b>8.053.940.492</b>																																																																																																																														
		(*)31.12.2024 satın alma gücüne göre verilerdir.																																																																																																																															
		(**) 31.12.2025 satın alma gücüne göre verilerdir.																																																																																																																															
		<b>Varlıklar:</b>																																																																																																																															
		Şirket'in toplam varlıkları 31.12.2023, 31.12.2024 ve 31.12.2025 tarihleri itibarıyla sırasıyla 2.569,2 milyon TL, 5.151,2 milyon TL ve 8.053,9 milyon TL olarak gerçekleşmiştir. Toplam varlıklar 2024																																																																																																																															

yılında bir önceki yıla göre %100,5, 2025 yılında ise %56,3 oranında artış göstermiştir.

Söz konusu büyüme; faaliyet hacmindeki genişlemeye paralel olarak ticari alacaklar, stoklar ve peşin ödenmiş giderlerde görülen artış ile kapasite artışına yönelik maddi duran varlık yatırımlarından kaynaklanmaktadır. Bununla birlikte, varlık büyümesinin önemli ölçüde işletme sermayesi kalemlerinden kaynaklanması, Şirket'in nakit dönüşüm döngüsünün ve işletme sermayesi yönetiminin etkin şekilde takip edilmesini önemli hale getirmektedir.

#### **Dönen Varlıklar:**

Şirket'in dönen varlıkları temel olarak ticari alacaklar, stoklar, peşin ödenmiş giderler ile nakit ve nakit benzerlerinden oluşmaktadır. Dönen varlıklar 31.12.2023, 31.12.2024 ve 31.12.2025 tarihleri itibarıyla sırasıyla 1.588,7 milyon TL, 3.065,6 milyon TL ve 6.037,8 milyon TL olarak gerçekleşmiştir. Dönen varlıklar 2024 yılında bir önceki yıla göre %93,0, 2025 yılında ise %96,9 oranında artış göstermiştir.

Söz konusu artışta özellikle ticari alacaklar, stoklar ve peşin ödenmiş giderlerde görülen büyüme etkili olmuştur. Şirket'in stokları 2024 yılında %67,5 artışla 889,5 milyon TL'ye yükselirken, 2025 yılında %229,5 artışla 2.930,5 milyon TL seviyesine ulaşmıştır. Ticari alacaklar ise 2024 yılında %103,5 artış göstermiş, 2025 yılında ise yatay seyrederek 1.644,7 milyon TL olarak gerçekleşmiştir. Peşin ödenmiş giderlerde 2025 yılında görülen önemli artış, ağırlıklı olarak hammadde ve yatırım süreçlerine ilişkin avans ödemelerinden kaynaklanmaktadır. Dönen varlıkların toplam varlıklara oranı 2023, 2024 ve 2025 yıllarında sırasıyla %61,8, %59,5 ve %75,0 olarak gerçekleşmiştir.

#### **Duran Varlıklar:**

Şirket'in duran varlıkları temel olarak maddi duran varlıklardan oluşmaktadır. Duran varlıklar 31.12.2023, 31.12.2024 ve 31.12.2025 tarihleri itibarıyla sırasıyla 980,6 milyon TL, 2.085,7 milyon TL ve 2.016,2 milyon TL olarak gerçekleşmiştir. Duran varlıklar 2024 yılında bir önceki yıla göre %112,7 oranında artış gösterirken, 2025 yılında %3,3 oranında sınırlı azalış göstermiştir. 2024 yılında görülen artış temel olarak kapasite artışına yönelik maddi duran varlık yatırımlarından kaynaklanmaktadır. Maddi duran varlıklar 2023 yılında 943,2 milyon TL iken 2024 yılında %112,9 artışla 2.007,9 milyon TL'ye yükselmiştir. 2025 yılında ise maddi duran varlıklar 1.938,4 milyon TL seviyesinde gerçekleşmiştir. Duran varlıkların toplam varlıklara oranı 2023,

2024 ve 2025 yıllarında sırasıyla %38,2, %40,5 ve %25,0 olarak gerçekleşmiştir.

**Kısa Vadeli Yükümlülükler:**

Şirket'in kısa vadeli yükümlülükleri 31.12.2023, 31.12.2024 ve 31.12.2025 tarihleri itibarıyla sırasıyla 1.429,0 milyon TL, 2.409,3 milyon TL ve 5.220,1 milyon TL olarak gerçekleşmiştir. Kısa vadeli yükümlülükler 2024 yılında bir önceki yıla göre %68,6, 2025 yılında ise %116,7 oranında artış göstermiştir. Artışın temel nedeni kısa vadeli finansal borçlar, uzun vadeli borçlanmaların kısa vadeli kısımları ve ticari borçlarda görülen yükseliştir. Özellikle uzun vadeli borçlanmaların kısa vadeli kısımlarının 2025 yılında 2.217,9 milyon TL'ye yükselmesi, yatırım finansmanına ilişkin kredi geri ödeme yükümlülüklerinin kısa vadeli yapıya dönüşmesinden kaynaklanmaktadır. Ticari borçlar ise artan faaliyet hacmine paralel olarak 2025 yılında 832,3 milyon TL seviyesine ulaşmıştır. Kısa vadeli yükümlülüklerin toplam kaynaklara oranı 2023, 2024 ve 2025 yıllarında sırasıyla %55,6, %46,8 ve %64,8 olarak gerçekleşmiştir.

**Uzun Vadeli Yükümlülükler:**

Şirket'in uzun vadeli yükümlülükleri 31.12.2023, 31.12.2024 ve 31.12.2025 tarihleri itibarıyla sırasıyla 180,3 milyon TL, 127,1 milyon TL ve 117,4 milyon TL olarak gerçekleşmiştir. Uzun vadeli yükümlülükler 2024 yılında bir önceki yıla göre %29,5, 2025 yılında ise %7,7 oranında azalış göstermiştir. Söz konusu azalış temel olarak ertelenmiş vergi yükümlülüğündeki düşüştan kaynaklanmaktadır. Ertelenmiş vergi yükümlülüğü 2023 yılında 114,9 milyon TL iken 2025 yılı itibarıyla 14,0 milyon TL seviyesine gerilemiştir. Uzun vadeli yükümlülüklerin toplam kaynaklara oranı 2023, 2024 ve 2025 yıllarında sırasıyla %7,0, %2,5 ve %1,5 olarak gerçekleşmiştir.

**Özkaynaklar:**

Şirket'in özkaynakları 31.12.2023, 31.12.2024 ve 31.12.2025 tarihleri itibarıyla sırasıyla 960,0 milyon TL, 2.614,8 milyon TL ve 2.716,4 milyon TL olarak gerçekleşmiştir. Özkaynaklar 2024 yılında bir önceki yıla göre %172,4 oranında artış gösterirken, 2025 yılında %3,9 oranında sınırlı artış göstermiştir. 2024 yılındaki artışta sermaye artırımı, geçmiş yıl karlarındaki büyüme ve kardan ayrılan kısıtlanmış yedeklerde görülen artış etkili olmuştur. Ödenmiş sermaye 2024 yılında 120,0 milyon TL'den 160,0 milyon TL'ye yükselmiştir. Geçmiş yıllar karları ise 2023 yılında 33,3 milyon TL iken 2025 yılı itibarıyla 677,4 milyon TL'ye ulaşmıştır. Bununla birlikte, net dönem karı 2023 yılında 420,9 milyon TL iken 2024 yılında 136,1 milyon TL'ye, 2025 yılında ise 102,9 milyon TL'ye gerilemiştir. Karlılıktaki söz konusu düşüşe rağmen Şirket özkaynak yapısını güçlü seviyede korumayı sürdürmüştür:

Kar veya Zarar Tablosu (TL) Finansal Tablo Türü	Bağımsız Denetimden Geçmiş		
	Konsolide		
Dönem	31.12.2023 (*)	31.12.2024 (**)	31.12.2025 (**)
Hasılat	4.625.807.762	7.062.074.678	9.665.356.715
Satışların Maliyeti (-)	3.762.452.673	-5.670.413.367	-7.472.974.787
<b>Brüt Kar/Zarar</b>	<b>863.355.089</b>	<b>1.391.661.311</b>	<b>2.192.381.928</b>
<b>Esas Faaliyet Karı/(Zararı)</b>	<b>701.804.305</b>	<b>1.166.600.299</b>	<b>1.826.877.221</b>
<b>Finansman Geliri/(Gideri) Öncesi Faaliyet Karı/(Zararı)</b>	<b>701.804.305</b>	<b>1.072.184.522</b>	<b>1.901.989.440</b>
<b>Sürdürülen Faaliyetler Vergi Öncesi Karı/(Zararı)</b>	<b>495.569.092</b>	<b>126.065.496</b>	<b>326.517.303</b>
<b>Sürdürülen Faaliyetler Vergi Geliri/(Gideri)</b>	<b>-74.632.706</b>	<b>10.057.183</b>	<b>223.621.435</b>
<b>Dönem Karı/(Zararı)</b>	<b>420.936.386</b>	<b>136.122.678</b>	<b>102.895.868</b>
<b>Dönem Karı/(Zararının) Dağılımı</b>			
<b>Kontrol Gücü Olmayan Paylar</b>	-	-	-
<b>Ana Ortaklık Payları</b>	<b>420.936.386</b>	<b>136.122.678</b>	<b>102.895.868</b>

(\*)31.12.2024 satın alma gücüne göre verilerdir.

(\*\*) 31.12.2025 satın alma gücüne göre verilerdir.

Şirket'in hasılatı 31.12.2023, 31.12.2024 ve 31.12.2025 tarihleri itibarıyla sırasıyla 4.625,8 milyon TL, 7.062,1 milyon TL ve 9.665,4 milyon TL olarak gerçekleşmiştir. Hasılat 2024 yılında bir önceki yıla göre %52,7, 2025 yılında ise %36,9 oranında artış göstermiştir. Söz konusu artışta, Şirket'in üretim kapasitesinde ve satış hacminde görülen büyüme, müşteri portföyünün genişlemesi ve faaliyet hacmindeki artış etkili olmuştur. Ayrıca, enflasyonist ortam ve ürün fiyatlarındaki güncellemeler de satış gelirlerindeki büyümeyi desteklemiştir.

Satışların maliyeti 2023 yılında 3.762,5 milyon TL iken, 2024 yılında %50,7 artışla 5.670,4 milyon TL'ye, 2025 yılında ise %31,8 artışla 7.473,0 milyon TL'ye yükselmiştir. Satışların maliyetindeki artış temel olarak üretim hacmindeki büyüme ile birlikte hammadde, enerji ve işçilik maliyetlerinde görülen yükselişlerden kaynaklanmaktadır.

Bu doğrultuda Şirket'in brüt karı 2023 yılında 863,4 milyon TL iken, 2024 yılında %61,2 artışla 1.391,7 milyon TL'ye, 2025 yılında ise %57,5 artışla 2.192,4 milyon TL'ye yükselmiştir. Brüt kar marjı 2023, 2024 ve 2025 yıllarında sırasıyla %18,7, %19,7 ve %22,7 olarak gerçekleşmiştir. Brüt kar marjındaki iyileşmede ölçek ekonomisi, kapasite kullanım oranındaki artış ve operasyonel verimlilikte sağlanan gelişmeler etkili olmuştur.

Şirket'in esas faaliyet karı 31.12.2023, 31.12.2024 ve 31.12.2025 tarihleri itibarıyla sırasıyla 701,8 milyon TL, 1.166,6 milyon TL ve 1.826,9 milyon TL olarak gerçekleşmiştir. Esas faaliyet karı 2024

		<p>yılında bir önceki yıla göre %66,2, 2025 yılında ise %56,6 oranında artış göstermiştir. Faaliyet karlılığındaki artış, hasılat büyümesine paralel olarak operasyonel giderlerin daha etkin yönetilmesi ve üretim verimliliğindeki artıştan kaynaklanmaktadır.</p> <p>Finansman gelir/gideri öncesi faaliyet karı 2023 yılında 701,8 milyon TL iken, 2024 yılında 1.072,2 milyon TL'ye, 2025 yılında ise 1.902,0 milyon TL'ye yükselmiştir. Finansman gelir/gideri öncesi faaliyet karı 2024 yılında %52,8, 2025 yılında ise %77,4 oranında artış göstermiştir. Söz konusu artış, faaliyet hacmindeki büyüme ile birlikte operasyonel performanstaki iyileşmeyi göstermektedir.</p> <p>Sürdürülen faaliyetler vergi öncesi karı 2023 yılında 495,6 milyon TL iken, 2024 yılında 126,1 milyon TL'ye gerilemiş, 2025 yılında ise 326,5 milyon TL olarak gerçekleşmiştir. Vergi öncesi karlılıkta görülen dalgalanmada finansman giderleri, kredi maliyetleri ve enflasyon muhasebesi uygulamalarının etkisi bulunmaktadır.</p> <p>Şirket'in sürdürülen faaliyetler vergi geliri/(gideri) 2023 yılında 74,6 milyon TL vergi gideri olarak gerçekleşirken, 2024 yılında 10,1 milyon TL, 2025 yılında ise 223,6 milyon TL vergi geliri oluşmuştur. Vergi gelirindeki artış temel olarak ertelenmiş vergi etkilerinden kaynaklanmaktadır.</p> <p>Şirket'in net dönem karı 31.12.2023, 31.12.2024 ve 31.12.2025 tarihleri itibarıyla sırasıyla 420,9 milyon TL, 136,1 milyon TL ve 102,9 milyon TL olarak gerçekleşmiştir. Net dönem karı 2024 yılında bir önceki yıla göre %67,7, 2025 yılında ise %24,4 oranında azalış göstermiştir. Buna rağmen Şirket'in operasyonel karlılığı ve faaliyet hacmi büyümeye devam etmiş olup net karlılık üzerindeki baskı temel olarak finansman giderleri ile enflasyon muhasebesi uygulamalarından kaynaklanmıştır.</p>
B.8	Seçilmiş önemli proforma finansal bilgiler	Yoktur.
B.9	Kar tahmini ve beklentileri	Yoktur.
B.10	İzahnamede yer alan finansal tablolara ilişkin denetim raporlarındaki olumlu görüş dışındaki hususların içeriği	Şirket'in 31.12.2023 tarihli finansal tablolarında "olumlu"; 31.12.2024 ve 31.12.2025 tarihli finansal tablolarında "sınırlı olumlu" bağımsız denetçi görüşü bulunmaktadır.

B.11	İhraççının işletme sermayesinin mevcut yükümlülüklerini karşılayamaması	Şirket'in işletme sermayesi bu izahnamenin imza tarihini müteakip en az 12 ay içinde ortaya çıkacak ihtiyaçlar için yeterlidir. Şirket'in 01.01.2025-31.12.2025 itibarıyla dönen varlıkları toplamı 6.037.788.002 TL, kısa vadeli yükümlülükleri toplamı 5.220.115.850 TL olup net işletme sermayesi 817.672.152 TL'dir.			
		Net İşletme Sermayesi (TL)	31.12.2023	31.12.2024	31.12.2025
		Dönen Varlıklar	1.588.653.410	3.065.578.502	6.037.788.002
		Kısa Vadeli Yükümlülükler	1.429.001.596	2.409.295.644	5.220.115.850
		Net İşletme Sermayesi	159.651.814	656.282.858	817.672.152

### C—SERMAYE PİYASASI ARACI

C.1	İhraç edilecek ve/veya borsada işlem görecektir sermaye piyasası aracının menkul kıymet tanımlama numarası (ISIN) dahil tür ve gruplarına ilişkin bilgi	Şirket'in 11.000.000.000- TL olarak belirlenen kayıtlı sermaye tavanı içerisinde, 1.600.000.000 TL olan çıkarılmış sermayesi, tamamı nakden karşılanmak üzere %200 oranında ve 3.200.000.000 TL artırılarak 4.800.000.000 TL'ye çıkarılacaktır. Sermaye artırımı sonrasında pay gruplarının sermaye içindeki oranı değişmeyecek, (A) Grubu imtiyazlı pay sahiplerine (A) Grubu imtiyazlı nama yazılı pay, (B) Grubu pay sahiplerine (B) Grubu hamiline yazılı pay verilecektir. Artırılan 3.200.000.000 TL sermayeyi temsil eden beheri 1 TL nominal değerli payların 480.000.000 adedi imtiyazlı A grubu nama yazılı ve 2.720.000.000 adedi imtiyazsız B grubu hamiline yazılı olarak ihraç edilecektir. İhraç edilmesi planlanan kıymetlerin ISIN kodları izahname onayına müteakip KAP'ta duyurulacaktır.
C.2	Sermaye piyasası aracının ihraç edileceği para birimi	Paylar Türk Lirası cinsinden satışa sunulacaktır.
C.3	İhraç edilmiş ve bedelleri tamamen ödenmiş pay sayısı ile varsa bedeli tam ödenmemiş pay sayısı Her bir payın nominal değeri	İzahname tarihi itibarıyla Şirket'in çıkarılmış sermayesi 1.600.000.000 TL olup, bu sermaye her biri 1,00 TL nominal değerinde toplam 1.600.000.000 adet paydan oluşmaktadır. Bu sermayenin tamamı muvazaadan arı bir şekilde tamamen ödenmiştir. Her bir payın nominal değeri 1,00 TL'dir.
C.4	Sermaye piyasası aracının sağladığı haklar hakkında bilgi	Halka Arz Edilen Paylar, ilgili mevzuat uyarınca, pay sahiplerine aşağıdaki çeşitli hakları sağlamaktadır: <ul style="list-style-type: none"> <li>• Kar Payı Hakkı</li> <li>• Oy Hakkı</li> <li>• Yeni Pay Alma Hakkı</li> <li>• Ortaklıktan Ayrılma Hakkı</li> <li>• Ortaklıktan Çıkarma ve Satma Hakkı</li> <li>• Tasfiye Halinde Tasfiye Bakiyesine Katılım Hakkı</li> <li>• Bedelsiz Pay Edinme Hakkı</li> <li>• Genel Kurula Davet ve Katılma Hakkı</li> </ul>

		<ul style="list-style-type: none"> <li>• Bilgi Alma ve İnceleme Hakkı</li> <li>• İptal Davası Açma Hakkı</li> <li>• Azınlık Hakları</li> <li>• Özel Denetim İsteme Hakkı</li> </ul>
C.5	Sermaye piyasası aracının devir ve tedavülünü kısıtlayıcı hususlar hakkında bilgi	Yoktur.
C.6	Halka arz edilen sermaye piyasası araçlarının borsada işlem görmesi için başvuru yapıp yapılmadığı veya yapıp yapılmayacağı hususu ile işlem görülecek pazara ilişkin bilgi	Şirket sermayesini temsil eden (B) grubu hamiline yazılı paylar 29.02.2024 tarihinden itibaren Borsa İstanbul'da "ALVES" koduyla işlem görmektedir. Bu izahnameye konu sermaye artırımında ihraç edilecek (B) grubu hamiline yazılı paylar yeni pay alma haklarının kullanılmasına başladığı birinci gün itibarıyla MKK'da gerekli işlemlerin yapılmasını müteakip Borsa İstanbul Ana Pazar'da işlem görmeye başlayacaktır. (A) Grubu nama yazılı paylar Borsa'da işlem görmeyecektir.
C.7	Kar dağıtım politikası hakkında bilgi	Şirket'in kâr dağıtımını yapıp yapmayacağı ve yapılacak ise hangi miktarda yapılacağı Esas Sözleşme'nin "Karın Dağıtımını" başlıklı 14. maddesi ve Kar Dağıtım Politikası doğrultusunda genel kurul tarafından karara bağlanacaktır. Şirket'in 18.03.2026 tarihli olağan genel kurul toplantısında kabul edilerek www.alveskablo.com.tr ve www.kap.org.tr internet sitelerinde yayımlanan kar dağıtım politikasına göre; ilke olarak, ilgili düzenlemeler ve finansal imkânlar elverdiği sürece, piyasa beklentileri, uzun vadeli Şirket stratejisi, Şirket, iştirak ve bağlı ortaklıklarının sermaye gereksinimleri, yatırım ve finansman politikaları, karlılık ve nakit durumu dikkate alınarak kar dağıtımına karar verilir. Kar payı, nakit veya karın sermayeye eklenmesi suretiyle bedelsiz olarak ortaklara dağıtılabileceği gibi, belli oranda nakit belli oranda bedelsiz pay olarak da dağıtılabilir.

#### D—RİSKLER

D.1	İhraççıya, faaliyetlerine ve içinde bulunduğu sektöre ilişkin önemli risk faktörleri hakkında bilgi	<p><b>İhraççıya ve faaliyetlerine ilişkin riskler:</b></p> <ul style="list-style-type: none"> <li>• Şirket'in kullandığı ana hammaddelerin temininde tedarikçilerinin ithalata bağımlı olduğu da dikkate alındığında, hammadde ve ara ürünlerin temininde yaşanabilecek aksaklıklar ve/veya maliyet artışları gibi durumlar Şirket'in faaliyetlerini ve finansal performansını olumsuz etkileyebilir. Şirket'in ana hammaddelerinin arzı ve fiyatının değişkenliği Şirket'in üretimini ve karlılığını olumsuz etkileyebilir.</li> </ul>
-----	---	---

		<ul style="list-style-type: none"> <li>• Şirket'in faaliyetleri önemli büyüklükte işletme sermayesi gerektirmektedir. Şirket, işletme sermayesi ihtiyacını karşılayacak finansmanı temin edemeyebilir. Şirket'in yatırımlarını yapabilmesi, satın alımlarını gerçekleştirebilmesi için finansman bulması gerekebilir.</li> <li>• Şirket'in ürettiği ürünlerin performans ve kalitesinde Şirket'in kusuruna bağlı doğacak zararlar ve ürün standartlarına uyumsuzluklar, Şirket'i üretim ve malzeme temininden başlayarak malın sevğine kadarki tüm süreçlerde kalite risklerine ve tehlike sorumluluklarına maruz bırakmaktadır.</li> <li>• Şirket, faaliyetlerinin yoğun olarak yurt içi satışlarını içermesinin yaratacağı olası risklerden etkilenebilir.</li> <li>• Şirket tedarikçileri ve müşterileri bakımından konsantrasyon riskine tabidir.</li> <li>• Döviz kurundaki dalgalanmalar Şirket'in karlılığını olumsuz etkileyebilir.</li> <li>• Şirket'in üretim faaliyetlerini gerçekleştirmek için ihtiyaç duyduğu makine ve ekipmanlarda ve üretim hattında meydana gelebilecek arıza veya bozulmalar, yedek parça temininde yaşanabilecek aksaklıklar, iş kazaları, Şirket'in üretim faaliyetlerinde geçici iş durmalarına sebep olabilir ve bu gibi durumlar üretim faaliyetlerini etkileyerek Şirket'in hasılat ve karlılığını olumsuz etkileyebilir.</li> <li>• Şirket müşterilerinin ödeme güçlüğüne girmesi ve tahsilat problemleri yaşanması Şirket'in finansal durumunu olumsuz etkileyebilir.</li> <li>• Şirket yeni yatırım fırsatları bulamayabilir, bulduğu fırsatları yatırıma çeviremeyebilir, Şirket'in planladığı yatırımlar için gerekli finansmanı bulamayabilir, gerçekleşmeyebilir, yatırımları doğru tespit edilmemiş olabilir ve beklenen yararları göstermeyebilir.</li> <li>• Şirket'in kullandığı kredileri sağlayan bankaların bir temerrüt hali sebebiyle kredileri vadesinden önce geri çağırılmaları durumunda, Şirket nakit akışı sorunu yaşayabilir.</li> <li>• Davalara ve uyuşmazlıklara ilişkin riskler söz konusu olabilir.</li> <li>• Şirket, Üretim Tesisi için gerekli izin ve ruhsatları muhafaza edemeyebilir, kaybedebilir, edinmeyebilir.</li> <li>• Şirket, vergi mevzuatındaki veya uygulamadaki değişiklikler, vergi oranlarındaki artışlar veya vergi denetimlerinden olumsuz etkilenebilir.</li> <li>• Şirket, çalışanlarının, tedarikçilerinin, fiilen bayi olarak kabul ettiği müşterilerinin veya diğer üçüncü kişilerin olası etik olmayan davranışları veya hukuka aykırı davranışları veya çevresel ve sosyal uyum prosedürlerine aykırı</li> </ul>
--	--	--

		<p>davranışları dolayısıyla risklere maruz kalabilir; bu tür ihlaller kredi sözleşmeleri kapsamında temerrüt hallerinin meydana gelmesine sebep olabilir.</p> <ul style="list-style-type: none"> <li>• Doğal çevreye verilen herhangi bir zararın Şirket'in faaliyetlerinden kaynaklandığının ileri sürülmesi dolayısıyla uygulanan yasal işlem, uyumluluk çalışmaları ve/veya faaliyetlerin durdurulması, maliyetlerin artmasına yol açabilir.</li> <li>• Mevcut sigorta poliçeleri, tüm potansiyel zararları karşılama noktasında yeterli olmayabilir. Bir kaza veya hasar durumunda veya başkaca bir şekilde oluşabilecek tüm riskleri kapsayacak şekilde sigorta yaptırılması mümkün değildir.</li> <li>• Şirket'in bilgi işlem sistemlerinin arızalanması, yetersiz kalması Şirket faaliyetlerini olumsuz etkileyebilir.</li> <li>• Şirket'in risk yönetimi, finansal raporlama sistemleri ve iç kontrol sistemleri yeterli veya etkili olmayabilir ve bunun Şirket'in faaliyetleri, finansal sonuçların doğru şekilde raporlanması üzerinde olumsuz bir etkisi olabilir.</li> <li>• Kilit personelin kaybedilmesi veya kilit personel ve ihtiyaç duyulan nitelikte uzman personelin Şirket bünyesine zamanında dahil edilememesi, Şirket'in büyümesini sınırlandırabilir ve faaliyetlerini olumsuz etkileyebilir.</li> <li>• Şirket, kişisel verilerin korunması düzenlemeleri, çevre düzenlemeleri, vergi düzenlemeleri, mesleki düzenlemeler, iş sağlığı ve güvenliği ve iş hukuku kapsamındaki kanuni ve diğer düzenleme hükümlerine uymakla ve tabii olduğu mevzuatta öngörülen izin ve lisansları almak ve muhafaza etmekle yükümlüdür. Söz konusu kanun ve düzenlemelerde veya bunların yorumlanmasında meydana gelebilecek değişiklikler ya da söz konusu kanuni ve diğer düzenlemelerin ihlal edilmesi, Şirket'in itibarı, faaliyetleri, finansal durumu ve faaliyet sonuçları üzerinde olumsuz etkiye neden olabilir.</li> </ul> <p><b>İhracatın İçinde Bulunduğu Sektöre İlişkin Riskler:</b></p> <ul style="list-style-type: none"> <li>• İhracat pazarlarında korumacılık önlemlerinden kaynaklanabilecek riskler oluşabilir.</li> <li>• Şirket'in sektörde yaşanan yeni teknolojik gelişmelere adapte olamaması ve bunları mevcut ürünlerine zamanında yansıtamaması pazar payı kaybına neden olabilir.</li> <li>• Şirket, sektördeki diğer oyuncularla etkin biçimde rekabet edemeyebilir, pazar payını kaybedebilir, fiyat politikasını sürdürmeyebilir.</li> <li>• Uygulanan dış politikaların ülke ekonomisine etkisi sektörde faaliyet gösteren şirketlere de doğrudan yansımaktadır.</li> </ul>
--	--	--

		<ul style="list-style-type: none"> <li>• Üretim standartlarının değişmesi ve/veya yeni makine ihtiyaçlarının ortaya çıkması, Şirket'in faaliyetlerinin devamlılığını olumsuz etkileyebilir.</li> <li>• İhtiyaç duyulan nitelikte uzman personelin temin edilememesi, sektörün büyümesini sınırlandırabilir.</li> </ul> <p><b>Diğer Riskler:</b></p> <ul style="list-style-type: none"> <li>• Covid-19 salgını da dahil olmak üzere kamu sağlığı ile ilgili olumsuz gelişmeler, Şirket'in faaliyetlerini, faaliyet sonuçlarını, geleceğe yönelik beklentilerini veya finansal durumunu olumsuz yönde etkileyebilir.</li> <li>• Sel, fırtına, toprak kayması, deprem gibi doğal afetler ve yangın Şirket'in faaliyetlerini, faaliyet sonuçlarını, geleceğe yönelik beklentilerini veya finansal durumunu olumsuz yönde etkileyebilir.</li> <li>• Savaş, terör olayları, terör ve savaş tehditlerine ilişkin riskler Şirket'in faaliyetlerini, faaliyet sonuçlarını, geleceğe yönelik beklentilerini veya finansal durumunu olumsuz etkileyebilir.</li> <li>• Rusya Federasyonu- Ukrayna Savaşı, ABD, İsrail-İran Savaşı başta olmak üzere siyasi olumsuzluklar Şirket'in faaliyet sonuçları üzerinde dolaylı olarak olumsuz bir etki doğurabilir.</li> <li>• Şirket'in pay sahipleri Deniz KARAMERCAN ve Hikmet ALABICAK'ın menfaatleri, Şirket menfaatleri ile bağdaşmayabilir.</li> <li>• Özel Bağımsız Denetimden Geçmiş Finansal Tablolarda Yer Verilen Diğer Riskler</li> </ul>
D.2	<b>Sermaye piyasası aracına ilişkin önemli risk faktörleri hakkında bilgi</b>	<p><b>İhraç edilecek paylara ilişkin riskler:</b></p> <ul style="list-style-type: none"> <li>• Şirket'in paylarının tamamı halka açıktır bu durum paylarında volatiliteye neden olabilir ve pay fiyatını olumsuz etkileyebilir</li> <li>• Türk Lirası'nın değerindeki dalgalanmalar pay fiyatını etkileyebilir.</li> <li>• Ekonomik konjonktürden kaynaklanan riskler pay fiyatını olumsuz etkileyebilir.</li> <li>• Şirket, Esas Sözleşmesi ve Sermaye Piyasası Mevzuatı çerçevesinde gelecekte pay sahiplerine kar payı ödemeyebilir.</li> <li>• Paylar, tüm yatırımcılar için uygun bir yatırım olmayabilir.</li> </ul>
<b>E—HALKA ARZ</b>		
E.1	<b>Halka arza ilişkin ihraççının/halka arz edenin elde edeceği net gelir ile katlanacağı tahmini toplam maliyet</b>	<p>Şirket, mevcut ortakların yeni pay alma haklarının tamamını kullanmaları durumunda; halka arzdan 3.200.000.000 TL brüt gelir elde edecektir. Halka arza ilişkin toplam maliyetin 11.200.000 TL olacağı tahmin edilmektedir. Pay başına düşecek maliyetin ise 0.0035 TL olması beklenmektedir. Şirket'in halka</p>

ve talepte bulunan yatırımcılardan talep edilecek tahmini maliyetler hakkında bilgi

arzdan elde edeceği net gelirin de 3.188.800.000 TL olması tahmin edilmektedir.

Halka arz maliyetlerinin kırılımı aşağıdaki tabloda yer almaktadır:

Tahmini Halka Arz Maliyeti	Tutar (TL)
SPK Kuru Ücreti (%0,02)	6.400.000
Borsa İstanbul Kota Alma Ücreti (%0,03+BSMV)	1.008.000
MKK İhraççı Hizmet Bedeli (BSMV Dahil)	168.000
Aracılık Komisyonu (BSMV Dahil)	1.575.000
Danışmanlık Ücreti (Vergiler Dahil)	360.000
Rekabet Kurumu (%0,04)	1.280.000
İlan, Tescil ve Diğer Masraflar	500.000
<b>Toplam Maliyet</b>	<b>11.200.000</b>
<b>İhraç Edilecek Pay Adedi</b>	<b>3.200.000.000</b>
<b>Pay Başına Maliyet</b>	<b>0,0035</b>
<b>Net Gelir</b>	<b>3.188.800.000</b>

Sermaye artırımında yeni pay alma haklarının kullanılmasından sonra kalan pay bulunması halinde, bu paylar nominal değerinin altında olmamak kaydıyla Borsa Birincil Piyasa'da satışa sunulacağından Birincil Piyasa'da gerçekleşecek satış fiyatları ile asgari satış değeri arasında oluşabilecek olumlu fark kadar ayrıca gelir elde edilmesi mümkündür. Dolayısıyla, mevcut ortakların yeni pay alma haklarını tamamen kullanmaması durumunda, elde edilecek net gelir artabileceğinden pay başına maliyetin düşmesi beklenecektir.

E.2 Halka arzın gerekçesi, halka arz gelirlerinin kullanım yerleri ve elde edilecek tahmini net gelir hakkında bilgi

Bedelli sermaye artırımını nedeniyle yapılacak halka arzın gerekçeleri; Şirket'in özkaynaklarının güçlendirilmesi, Şirket'in işletme sermayesinin güçlendirilmesi, Şirket'in büyüme hedeflerinin devamlılığının sağlanması, Şirket'in bilinirliğinin yurt içinde ve yurt dışında artırılması, Şirket'in rekabet gücünün artırılması, Şirket faaliyetlerinin uluslararası pazarlara yayılması, potansiyel müşteriler nezdinde mevcut güvenilirliğin ve saygınlığın artırılması, sürdürülebilir kurumsal yapının oluşturulması ve raporlama standartlarının geliştirilmesi, şeffaflık ve hesap verilebilirlik düzeyinin yükseltilmesi, Şirket paylarının likit hale getirilmesi neticesinde kredi verenler nezdinde gerekmesi durumunda daha düşük maliyetle borçlanma imkanına kavuşulması olarak sayılabilir.

Şirket'in sermaye artırımını yoluyla ihraç edeceği 3.200.000.000 TL nominal değerli pay karşılığı elde edilecek kaynaktan halka arz maliyetleri düşüldükten sonra kalan kısmının; Şirket'in sayılı yönetim kurulu kararı ile kabul edilen fonun kullanım yerlerine ilişkin rapor çerçevesinde kullanılacak olup söz konusu rapor işbu İzahnamenin ekinde yer almaktadır.

Şirket'in, sermaye artırımını dolayısıyla ihraç edilecek yeni payların halka arzı neticesinde elde edeceği brüt halka arz

		<p>gelirinden, ilgili masraf ve maliyetler düşüldükten sonra kalan fonun, aşağıda gösterilen oranlarda ve amaçlarla kullanılması planlanmaktadır.</p> <ul style="list-style-type: none"> <li>- %80'inin, Ankara Polatlı Organize Sanayi Bölgesi'nde kurulacak entegre üretim tesisine ilişkin inşaat, altyapı ve yatırım harcamalarının finansmanında kullanılması,</li> <li>- %20'nin finansal borçların faiz ve anapara ödemelerinin yapılmasında,</li> <li>- İhtiyaç duyulması halinde yukarıda ifade edilen fon kullanım kalemleri arasında %10 kadar geçiş yapılabilmesine karar verilmiştir.</li> </ul>
E.3	Halka arza ilişkin bilgiler ve koşulları	<p>Şirket Yönetim Kurulu 20.05.2026 tarih ve 2026/15 sayılı kararı ile Şirket'in 11.000.000.000,-TL kayıtlı sermaye tavanı içerisinde 1.600.000.000,-TL çıkarılmış sermayesinin tamamı nakden karşılansın 3.200.000.000,-TL artırılarak 4.800.000.000,-TL'ye çıkarılmasına karar verilmiştir.</p> <p>Sermaye artırımında yeni pay alma hakları kısıtlanmamış olup mevcut ortakların payları oranında yeni pay alma hakkı bulunmaktadır. Artırılan 3.200.000.000 TL sermayeyi temsil eden beheri 1 TL nominal değerli payların 480.000.000 adedi imtiyazlı A grubu nama yazılı ve 2.720.000.000 adedi imtiyazsız B grubu hamiline yazılı olarak ihraç edilecektir.</p> <p>Yönetim Kurulu'na verilen yetki dahilinde mevcut pay sahiplerinin pay alma hakkı, bedelli sermayeye artırımına ilişkin yeni pay alma hakkı döneminde 1 lot (1 adet) pay için 1,-TL üzerinden kullanılacaktır.</p> <p>Yeni pay alma haklarının kullanımına İzahname'nin ilanından sonra en geç 10 iş günü içerisinde başlanacak olup, mevcut ortaklar için yeni pay alma hakkı kullanım süresi 15 gün olarak belirlenmiştir. Bu sürenin başlangıç ve bitiş tarihleri KAP'ta (<a href="http://www.kap.org.tr">www.kap.org.tr</a>) ilan edilerek duyurulacaktır. Bu sürenin son gününün resmî tatile rastlaması halinde yeni pay alma hakkı kullanım süresi, izleyen iş günü akşamı sona erecektir. Yeni pay alma haklarının kullanılmasından sonra kalan paylar, 2 (iki) iş günü süreyle yeni pay alma hakkı kullanım fiyatı olan 1 lot (1 adet) pay için 1,00 TL fiyatının aşağısında olmamak üzere Borsa İstanbul A.Ş. Birincil Piyasası'nda oluşacak fiyattan halka arz edilecektir. 2 (iki) iş günlük sürenin başlangıç ve bitiş tarihlerinin ve satışa sunulacak payların nominal tutarının, Tasarruf Sahiplerine Satış Duyurusu ile Şirketin kurumsal internet sitesinde (<a href="http://www.alveskablo.com.tr">www.alveskablo.com.tr</a>), KAP'ta (<a href="http://www.kap.org.tr">www.kap.org.tr</a>) ve İfo Yatırım Menkul Değerler A.Ş.'nin internet sitesinde (<a href="http://www.infoyatirim.com">www.infoyatirim.com</a>) ilan edilecektir. Bu sermaye artırımında pay almak suretiyle ortak olmak isteyen tasarruf sahiplerinin</p>

		<p>satış süresi içinde Borsa İstanbul'da işlem yapmaya yetkili Borsa üyelerinden birine başvurmaları gerekir. Söz konusu Borsa üyelerinin listesine BİAŞ (<a href="http://www.borsaistanbul.com">www.borsaistanbul.com</a>) ve TSPB (<a href="http://www.tspb.org.tr">www.tspb.org.tr</a>) internet sitelerinden ulaşılabilir.</p> <p>Pay bedelleri ZİRAAT BANKASI Bankası A.Ş. nezdinde açılan TR IBAN 53 0001 0021 0983 4342 7150 19 No'lu TL hesaba yatırılacaktır.</p> <p>İhraç edilecek paylar, kaydileştirme esasları çerçevesinde MKK tarafından hak sahipleri bazında kayden izlenecek olup, payların fiziki teslimi yapılmayacaktır.</p>
E.4	<p><b>Çatışan menfaatler de dahil olmak üzere halka arzla ilişkin ilgili kişilerin önemli menfaatleri</b></p>	<p>Sermaye artırım kapsamında halka arzdan önemli tutarda menfaati olan gerçek veya tüzel kişi yoktur. Sermaye artırım işleminden Şirket sermaye, aracılık hizmeti veren İno Yatırım Menkul Değerler A.Ş. aracılık komisyonu elde edecektir. Yetkili kuruluşun sermaye artırımını nedeniyle elde edeceği komisyon haricinde, doğrudan ya da dolaylı olarak halka arzın başarısına bağlı ekonomik menfaati bulunmamaktadır.</p> <p>Sermaye artırım işleminde hukuki danışmanlık hizmeti veren Balioğlu Hukuk Bürosu'nun hukuki danışmanlık ücreti haricinde, doğrudan ya da dolaylı olarak halka arzın başarısına bağlı ekonomik menfaati bulunmamaktadır.</p>
E.5	<p><b>Sermaye piyasası aracını halka arz eden kişinin/ihraççının ismi/unvanı</b></p> <p><b>Kim tarafından ve ne kadar süre ile taahhüt verildiği hususlarını içerecek şekilde dolaşımdaki pay miktarının artırılmamasına ilişkin verilen taahhütler hakkında bilgi</b></p>	<p>İhraççının unvanı Alves Kablo Sanayi ve Ticaret A.Ş.'dir.</p> <p>Şirket'in söz konusu sermaye artırımında nakden artırılabilecek 3.200.000.000TL nominal değerli paylar için mevcut ortakların yeni pay alma haklarının kullanılması ve kalan payların halka arz edilmesi sonrasında satılmayan paylar, hissedar ve Yönetim Kurulu Üyeleri Deniz KARAMERCAN ve Hikmet ALABİCAK tarafından satın alınacaktır. Adı geçenler tarafından kalan payların satın alınması konusunda verilmiş bir taahhüt bulunmaktadır.</p>
E.6	<p><b>Halka arzdan kaynaklanan sulanma etkisinin miktarı ve yüzdesi</b></p> <p><b>Yeni pay alma hakkı kullanımının söz konusu olması durumunda, mevcut hissedarların halka arzdan pay almamaları durumunda</b></p>	<p>Mevcut ortakların halka arzda yeni pay alma haklarını %20 oranında kullandıkları varsayımı ile, mevcut ortakların 1,-TL nominal değerli payı için sulanma etkisinin miktarı ve yüzdesi sırasıyla -0,4675 TL ve -%27,54'dir.</p> <p>Mevcut ortakların halka arzda yeni pay alma haklarını kullanmamaları ve kalan payların tamamının Borsa'da satılması durumunda ise 20.05.2026 tarihli Borsa kapanış fiyatına göre mevcut ortaklar için sulanma etkisinin miktarı ve yüzdesi sırasıyla 0,0798 TL ve -%4,66'dır.</p>

	<b>sulanma etkisinin miktarı ve yüzdesi</b>	
E.7	<b>Talepte bulunan yatırımcılardan talep edilecek tahmini maliyetler hakkında bilgi</b>	Yeni pay alma haklarının kullanımı, yeni pay alma kuponlarının alım veya satımı ve halka arz aşamasında pay alım talebinde bulunan yatırımcılar başvurdukları yetkili kuruluşun aracılık komisyonu, masraf, hizmet ücreti gibi ücretlendirme politikalarına tabi olacaktır. MKK tarafından yetkili kuruluşlara tahakkuk ettirilen ve pay tutarı üzerinden hesaplanan hizmet bedeli de yetkili kuruluşun uygulamalarına bağlı olarak yatırımcıdan tahsil edilebilir.

### 3. BAĞIMSIZ DENETÇİLER

**3.1. İzahnamede yer alan finansal tablo dönemleri itibariyle ihraççının bağımsız denetim kuruluşlarının ticaret unvanları ile adresleri (üye oldukları profesyonel meslek kuruluşları ile birlikte):**

İhraççı'nın finansal tabloları ve bunlara ilişkin bağımsız denetim raporları İhraççı'nın KAP sayfasında ve [www.alveskablo.com.tr](http://www.alveskablo.com.tr) internet sayfasında yer almaktadır. Temel bilanço büyüklüklerine ve seçilmiş gelir tablosu kalemlerine aşağıda yer verilmektedir. İhraççı'nın seçilmiş bilanço ve gelir tablosu kalemlerine aşağıda yer verilmektedir. Şirket'in aşağıda yer alan 31.12.2025, 31.12.2024 ve 31.12.2023 tarihli finansal tabloları TMS 29 Yüksek Enflasyonlu Ekonomilerde Finansal Raporlama standardına göre TL'nin 31.12.2025 tarihi itibarıyla satın alma gücü esasına göre düzenlenmiş olup, 31.12.2023 tarihli verileri 31.12.2024 tarihi itibarıyla satın alma gücüne göre düzenlenmiştir.

#### **01.01.2023-31.12.2023 Hesap Dönemi**

<b>Karar Bağımsız Denetim ve Danışmanlık A.Ş.</b>	
<b>Sorumlu Denetçi</b>	Ali Osman EFLATUN
<b>Adresi</b>	Bahçelievler Mah. 35 Cad. No:24/8 Çankaya/Ankara
<b>Telefon</b>	0312 231 61 11
<b>İnternet Adresi</b>	<a href="http://www.karardenetim.com">www.karardenetim.com</a>
<b>Üyesi Olunan Profesyonel Meslek Kuruluşları</b>	Ankara Serbest Muhasebeci Mali Müşavirler Odası, Abacus Worldwide

#### **01.01.2024-31.12.2024 Hesap Dönemi**

<b>Deneyim Bağımsız Denetim ve Danışmanlık A.Ş.</b>	
<b>Sorumlu Denetçi</b>	Harun AKTAŞ
<b>Adresi</b>	Çayyolu, İhlamur Cd. Koru Sitesi No:2 Kat: 6, 06810 Çankaya/Ankara
<b>Telefon</b>	0312 474 30 80
<b>İnternet Adresi</b>	<a href="http://www.deneyimdbd.com.tr">www.deneyimdbd.com.tr</a>
<b>Üyesi Olunan Profesyonel Meslek Kuruluşları</b>	Member of Nexia

01.01.2025-31.12.2025 Hesap Dönemi

<b>Note Office Uluslararası Bağımsız Denetim Danışmanlık A.Ş.</b>	
<b>Sorumlu Denetçi</b>	Durak ÇELİK
<b>Adresi</b>	Kızılırmak Mah. Ufuk Üniversitesi Cad. Farilya İş Merkezi No:8 Kat:2 Daire:7 Çankaya / Ankara
<b>Telefon</b>	0312 439 40 60
<b>İnternet Adresi</b>	www.noteoffice.com.tr
<b>Üyesi Olunan Profesyonel Meslek Kuruluşları</b>	Member of Europefides

### 3.2. Bağımsız denetim kuruluşlarının/sorumlu ortak baş denetçinin görevden alınması, görevden çekilmesi ya da değişmesine ilişkin bilgi:

Bağımsız denetim kuruluşları, yönetim kurulunun teklifi üzerine her yıl genel kurulda 1 yıllığına seçilmektedir. Seçilen bağımsız denetim şirketlerinin seçildikleri yıllara ilişkin denetim dönemleri içinde denetim şirketinde değişiklik olmamıştır.

### 4. SEÇİLMİŞ FİNANSAL BİLGİLER

Şirket'in özet gelir tablosu ve özet finansal durum tablosu aşağıda gösterilmiştir. SPK'nın 28.12.2023 tarih ve 81/1820 sayılı kararı uyarınca 31 Aralık 2025, 31 Aralık 2024 ve 31 Aralık 2023 tarihleri itibarıyla ve aynı tarihlerde sona eren yıllara ait aşağıdaki konsolide finansal sonuçlara TMS 29 hükümlerini uygulamak suretiyle enflasyon muhasebesi uygulanmıştır. Şirket'in 31 Aralık 2025 tarihi itibarıyla ve aynı tarihte son eren yıla ait bağımsız denetimden geçmiş konsolide finansal raporunda sunulan 31 Aralık 2024 tarihi itibarıyla ve aynı tarihte sona eren yıla ait finansal tabloları 31 Aralık 2025 tarihi itibarıyla satın alma gücüne endekslenerek sunulmuştur. Şirket'in 31 Aralık 2024 tarihi itibarıyla ve aynı tarihte son eren yıla ait bağımsız denetimden geçmiş konsolide finansal raporunda sunulan 31 Aralık 2023 tarihi itibarıyla ve aynı tarihte sona eren yıla ait finansal tabloları ise 31 Aralık 2024 tarihi itibarıyla satın alma gücüne endekslenerek sunulmuştur. Bu sebeple, 31 Aralık 2023 tarihi itibarıyla ve aynı tarihte sona eren yıla ait finansal tablolar karşılaştırılabilir olmadığından bu bölümde ve bundan sonraki tüm finansal tablolara ilişkin açıklamalarda 2023 yılına ilişkin karşılaştırmalı açıklama yapılmamıştır.

Finansal Durum Tablosu (TL) Finansal Tablo Türü	Bağımsız Denetimden Geçmiş		
	Konsolide		
Dönem	31.12.2023 (*)	31.12.2024 (**)	31.12.2025 (**)
<b>Dönen Varlıklar</b>	<b>1.588.653.410</b>	<b>3.065.578.502</b>	<b>6.037.788.002</b>
Nakit ve Nakit Benzerleri	44.209.174	137.825.169	235.918.474
Ticari Alacaklar	814.229.578	1.657.022.765	1.644.652.615
Stoklar	531.176.709	889.475.784	2.930.526.145
Peşin Ödenmiş Giderler		357.821.372	1.165.551.083
<b>Duran Varlıklar</b>	<b>980.595.848</b>	<b>2.085.664.513</b>	<b>2.016.152.490</b>
Maddi Duran Varlıklar	943.191.232	2.007.862.290	1.938.392.502
Maddi Olmayan Duran Varlıklar	29.141.353	77.722.666	77.746.493
<b>Toplam Varlıklar</b>	<b>2.569.249.258</b>	<b>5.151.243.015</b>	<b>8.053.940.492</b>

<b>Kısa Vadeli Yükümlülükler</b>	<b>1.429.001.596</b>	<b>2.409.295.644</b>	<b>5.220.115.850</b>
Kısa Vadeli Borçlanmalar	382.314.697	1.193.562.984	1.123.073.265
Uzun Vadeli Borçlanmaların Kısa Vadeli Kısımları	703.961.153	150.040.203	2.217.930.692
Diğer Finansal Yükümlülükler	-	38.916.907	22.271.551
Ticari Borçlar	294.627.662	712.229.818	832.309.337
<b>Uzun Vadeli Yükümlülükler</b>	<b>180.296.867</b>	<b>83.150.408</b>	<b>77.132.238</b>
Uzun Vadeli Borçlanmalar	61.537.613	83.150.408	77.132.238
Ertelenmiş Vergi Yükümlülüğü	114.915.547	37.279.872	14.013.132
<b>Toplam Yükümlülükler</b>	<b>1.609.298.463</b>	<b>2.536.423.599</b>	<b>5.337.496.778</b>
<b>Özkaynaklar</b>	<b>959.950.795</b>	<b>2.614.819.416</b>	<b>2.716.443.714</b>
<b>Ana Ortaklığa Ait Özkaynaklar</b>	<b>959.950.795</b>	<b>2.614.819.416</b>	<b>2.716.443.714</b>
Ödenmiş Sermaye	120.000.000	160.000.000	160.000.000
Kar veya Zararda Yeniden Sınıflandırılmayacak Birikmiş Diğer Kapsamlı Gelirler (Giderler)	117.146.625	148.357.817	147.086.247
Kardan Ayrılan Kısıtlanmış Yedekler	21.924.000	81.913.724	81.913.724
Geçmiş Yıllar Kar/Zararları	33.277.062	541.313.668	677.436.346
Net Dönem Karı/Zararı	420.936.386	136.122.678	102.895.868
<b>Kontrol Gücü Olmayan Paylar</b>	<b>-</b>	<b>-</b>	<b>-</b>
<b>Toplam Kaynaklar</b>	<b>2.569.249.258</b>	<b>5.151.243.015</b>	<b>8.053.940.492</b>

(\*31.12.2024 satın alma gücüne göre verilerdir.

(\*\*) 31.12.2025 satın alma gücüne göre verilerdir.

Kar veya Zarar Tablosu (TL)	Bağımsız Denetimden Geçmiş		
	Konsolide		
Finansal Tablo Türü	31.12.2023 (*)	31.12.2024 (**)	31.12.2025 (**)
<b>Dönem</b>	<b>31.12.2023 (*)</b>	<b>31.12.2024 (**)</b>	<b>31.12.2025 (**)</b>
Hasılat	4.625.807.762	7.062.074.678	9.665.356.715
Satışların Maliyeti (-)	(3.762.452.673)	(5.670.413.367)	(7.472.974.787)
<b>Brüt Kar/(Zarar)</b>	<b>863.355.089</b>	<b>1.391.661.311</b>	<b>2.192.381.928</b>
<b>Esas Faaliyet Karı/(Zararı)</b>	<b>701.804.305</b>	<b>1.166.600.299</b>	<b>1.826.877.221</b>
<b>Finansman Geliri/(Gideri) Öncesi Faaliyet Karı/(Zararı)</b>	<b>701.804.305</b>	<b>1.072.184.522</b>	<b>1.901.989.440</b>
<b>Sürdürülen Faaliyetler Vergi Öncesi Karı/(Zararı)</b>	<b>495.569.092</b>	<b>126.065.496</b>	<b>326.517.303</b>
<b>Sürdürülen Faaliyetler Vergi Gelir/(Gideri)</b>	<b>(74.632.706)</b>	<b>10.057.183</b>	<b>(223.621.435)</b>
<b>Dönem Karı/(Zararı)</b>	<b>420.936.386</b>	<b>136.122.678</b>	<b>102.895.868</b>
<b>Dönem Karı/(Zararının) Dağılımı</b>			
<b>Kontrol Gücü Olmayan Paylar</b>			
<b>Ana Ortaklık Payları</b>	<b>420.936.386</b>	<b>136.122.678</b>	<b>102.895.868</b>

(\*31.12.2024 satın alma gücüne göre verilerdir.

(\*\*) 31.12.2025 satın alma gücüne göre verilerdir.

Rasyolar	31.12.2023 (*)	31.12.2024 (**)	31.12.2025 (**)
Cari Oran (Dönen Varlıklar / Kısa Vadeli Yükümlülükler)	1,11	1,27	1,16
Likidite Oranı ((Dönen Varlıklar – Diğer Alacaklar – Stoklar – Peşin Ödenmiş Giderler – Cari Dönem Vergisiyle İlgili Varlıklar – Diğer Dönen Varlıklar) / Kısa Vadeli Yükümlülükler)	0,60	0,74	0,36
Özkaynaklar / Kısa ve Uzun Vadeli Yükümlülükler	0,60	1,03	0,51
Kısa ve Uzun Vadeli Yükümlülükler / Toplam Kaynaklar	0,63	0,49	0,66
Özsermaye Karlılığı (Net Kar / Ana Ortaklığa Özkaynaklar)	43,85%	5,21%	3,79%
Alacak Tahsil Süresi (Ortalama Ticari Alacaklar*365/Net Satışlar) – Gün	64,3	63,9	62,4
Stok Devir Süresi (Ortalama Stoklar / Satışların Maliyeti *365) – Gün	51,5	45,8	93,4
Borç Ödeme Süresi (Ortalama Ticari Borçlar / Satışların Maliyeti *365) – Gün	28,6	32,4	37,8

(\*)31.12.2024 satın alma gücüne göre verilerdir.

(\*\*) 31.12.2025 satın alma gücüne göre verilerdir.

Yatırımcı, yatırım kararını vermeden önce ihraççının finansal durum ve faaliyet sonuçlarına ilişkin ayrıntılı bilgilerin yer aldığı işbu izahnamenin 10 ve 23 no'lu bölümlerini de dikkate almalıdır.

## 5. RİSK FAKTÖRLERİ

### 5.1. İhraççıya ve faaliyetlerine ilişkin riskler:

**1. Şirket'in kullandığı ana hammaddelerin temininde tedarikçilerinin ithalata bağımlı olduğu da dikkate alındığında, hammadde ve ara ürünlerin temininde yaşanabilecek aksaklıklar ve/veya maliyet artışları gibi durumlar Şirket'in faaliyetlerini ve finansal performansını olumsuz etkileyebilir. Şirket'in ana hammaddelerinin arzı ve fiyatının değişkenliği Şirket'in üretimini ve karlılığını olumsuz etkileyebilir.**

Şirket, bakır ve alüminyum tel, filmaşın ve PVC granülü hammadde olarak kullanarak inşaat ve enerji nakil hatlarına yönelik tesisat ve enerji kabloları üretimi gerçekleştirmektedir. Şirket üretiminde kullanılan hammadde ve ara ürünlerin tedariki ağırlıklı olarak yurt içi tedarikçiler aracılığıyla sağlanmakta olup, özellikle bakır hammaddesinin önemli bir kısmı yurt dışından temin edilerek işleyen sınırlı sayıda ithalatçı tedarikçi firmalardan karşılanmaktadır. Bu durum, Şirket'in tedarik zincirini küresel piyasalardaki gelişmelere ve ithalata bağlı risklere karşı hassas hale getirmektedir.

Şirket'in kullandığı PVC granül hammaddesi ise ilişkili taraf olan Alves Plastik tarafından üretilmekte olup, Alves Plastik tarafından üretilen granül ürünlerinin tamamına yakını Alves Kablo'ya satılmaktadır.

2025 ve 2026 yıllarında küresel enflasyonist baskıların devam etmesi, yüksek faiz ortamı, enerji maliyetlerindeki artış, navlun ve lojistik giderlerindeki dalgalanmalar, döviz kuru hareketleri, Çin ve Avrupa başta olmak üzere küresel üretim merkezlerinde yaşanabilecek arz daralmaları, Rusya-Ukrayna savaşı, Orta Doğu'da devam eden jeopolitik gerilimler, İsrail-İran hattında artan çatışma riski, küresel ticaret politikalarında yaşanabilecek değişiklikler ve olası korumacı uygulamalar nedeniyle hammadde ve ara ürün fiyatlarında önemli artışlar yaşanabilir. Ayrıca küresel tedarik zincirlerinde oluşabilecek aksaklıklar sebebiyle bakır iletken ve alüminyum iletken filmaşın, bakır katot, PVC bazlı granül ürünleri, yalıtım malzemeleri, dolgu granülleri, emisyon yağları ve üretimde kullanılan diğer temel girdilerin temininde gecikmeler veya kesintiler oluşabilir.

Özellikle enerji dönüşümü, elektrikli araç yatırımları, veri merkezi yatırımları ve altyapı projelerine bağlı olarak küresel bakır talebinin artması, bakır fiyatlarında yüksek oynaklığa neden olabilmektedir. Bakır fiyatlarında meydana gelebilecek sert yükselişler, Şirket'in üretim maliyetlerini önemli ölçüde artırabilir. Benzer şekilde alüminyum, plastik türevleri ve enerji maliyetlerinde yaşanabilecek artışlar da Şirket'in operasyonel giderlerini olumsuz etkileyebilir.

Ekonomik veya sektörel nedenlerle arzın azalması, tedarikçilerin farklı müşterilere öncelik vermesi veya tedarikçilerin finansal yapılarında bozulma yaşanması halinde Şirket, kalite, maliyet ve ticari koşullar açısından uygun alternatif tedarikçileri zamanında bulmakta zorlanabilir. Bu durum üretim süreçlerinde aksamalara, teslimat sürelerinin uzamasına, müşteri siparişlerinin karşılanamamasına ve operasyonel verimsizliklere neden olabilir. Şirket'in müşterilerine karşı olan yükümlülüklerini süresinde yerine getirememesi halinde sözleşmesel cezai şartlar, müşteri kayıpları ve itibar kaybı gibi olumsuz sonuçlar doğabilir.

Şirket'in maliyet artışlarını nihai ürün fiyatlarına aynı hızda ve ölçüde yansıtamaması halinde brüt kâr marjı, kârlılık, nakit akışı ve finansal performansı olumsuz etkilenebilir. Ayrıca yüksek emtia fiyatları ve döviz kuru oynaklığı nedeniyle işletme sermayesi ihtiyacı artabilir. Yukarıda belirtilen gelişmelerin gerçekleşmesi halinde Şirket'in üretim faaliyetleri, büyüme hedefleri, cirosu, kârlılığı ve finansal durumu olumsuz etkilenebilir.

**2. Şirket'in faaliyetleri önemli büyüklükte işletme sermayesi gerektirmektedir. Şirket, işletme sermayesi ihtiyacını karşılayacak finansmanı temin edemeyebilir. Şirket'in yatırımlarını yapabilmesi, satın alımlarını gerçekleştirebilmesi için finansman bulması gerekebilir.**

Şirket'in faaliyetleri işletme sermayesi ve nakit akışı yönetimi gerektirmektedir. Şirket üretim, satış ve pazarlama faaliyetleri ile birlikte ihtiyaç duyduğu hammadde, sarf ve yatırım malzemeleri, enerji, işçilik, makine dahil girdilerde maliyet artışlarına maruz kalmaktadır. Maliyet artışları, fiyat dalgalanmaları ve kur artışları Şirket'in işletme sermayesi ihtiyacını artırabilir ve ek finansman ihtiyacı doğabilir. Şirket'in nakit akışlarını iyi yönetememesi, işletme sermayesi açığına sebep olabilir. Şirket'in ihtiyaç duyduğu finansmanı sağlayamaması durumunda Şirket'in faaliyetlerini öngördüğü şekilde sürdürememesi, yükümlülüklerini kısmen veya tamamen yerine getirememesi veya gecikmeli olarak yerine getirmesi, tazminat talepleri ile karşı karşıya kalması söz konusu olabilir. Tüm bu hususlar, Şirket'in faaliyet sonuçları ve geleceğe yönelik beklentileri üzerinde olumsuz etkiye neden olabilir.

**3. Şirket'in ürettiği ürünlerin performans ve kalitesinde Şirket'in kusuruna bağlı doğacak zararlar ve ürün standartlarına uyumsuzluklar, Şirket'i üretim ve malzeme temininden**

***başlayarak malın sevkine kadarki tüm süreçlerde kalite risklerine ve tehlike sorumluluklarına maruz bırakmaktadır.***

Şirket tarafından üretilen enerji kablolarının, insanların can ve mal güvenliğini korumak için geliştirilmiş güvenlik özelliklerini belirleyen güvenlik ve performans standartlarına uygun olması gerekir.

Elektrik Kuvvetli Akım Tesisleri Yönetmeliğinin 4. maddesinde enerji kabloları; elektrik enerjisinin iletilmesi veya dağıtılması için kullanılan, gerektiğinde toprak altına da döşenebilen yalıtılmış iletkenler olarak tanımlanmıştır. Anılan Yönetmelik'in 58. maddesi uyarınca, insanların yoğun bulunduğu, paniğin yaşanabileceği tüm yapılar, yüksek katlı binalar, hastaneler, tüneller, tiyatrolar, okullar, alışveriş merkezleri gibi yapı ve yerlerde "yangın anında az duman çıkaran, halojensiz özellikli kablolar" kullanılmalıdır. Bunun yanı sıra anılan Yönetmelik kapsamındaki tesislerde Türk Standartlarına uygun kabloların; bunların bulunmaması halinde EN (Avrupa Standartları), HD, IEC (Uluslararası Standartlar), VDE (Alman Standartları) gibi standartlara uygun kabloların kullanılması zorunludur. Elektrik malzemelerinde kablo üretiminde, üretim TSE standartlarına ve yukarıda sayılan düzenlemelerde belirlenen standartlara uygunluk sağlanması gerekmektedir. Aksi takdirde gümrükten çıkış engeli söz konusu olmaktadır. Şirket'in faaliyet gösterdiği sektörde kalite, insanların can ve mal güvenliğini ilgilendirdiğinden özellikle önem arz etmektedir. Kalite ve güvenlik standartlarına uymayan bir ürün Şirket için itibar kaybı ve tehlike sorumlulukları anlamına gelmektedir.

Şirket'in sahip olduğu süreli ve belli periyotlarda yenilenmesi gereken çeşitli lisans, sertifika, ruhsat ve izinlerin alınmaması, alınan lisans, sertifika, izin ve ruhsatlara aykırı davranılması, resmi mercilerin ilgili lisans, sertifika, ruhsat ve izinleri vermemesi ya da bunların Şirket tarafından zamanında yenilenmemesi, daha önce verilen lisans, sertifika, ruhsat ve izinlerin iptal edilmesi ya da ihtiyaç duyulan lisans, sertifika, ruhsat ve izinlerin ağır koşullara tabi kılınarak verilmesi halinde Şirket'in faaliyetleri zarar görebilir.

Şirket'in faaliyetleri için sahip olması gereken lisans, sertifika, ruhsat ve izinler iptal edilirse veya Şirket, alması gereken lisans, sertifika, ruhsat ve izinleri alamazsa, Şirket'in faaliyetleri duraksayabilir, aksayabilir ve olumsuz etkilenebilir. Ayrıca söz konusu uyumsuzluk halleriyle bağlantılı olarak Şirket hakkında kamu kurumları nezdinde ve kamuoyunda olumsuz bir izlenim oluşabilir ve bu durum, Şirket'in itibarını ve ürünlerini pazarlama kabiliyetini, satış hacmini, gelirlerini ve karlılığını olumsuz etkileyebilir.

Şirket faaliyetleri sırasında Şirket'in ürettiği ürünlerin işletme koşullarında beklendiği gibi çalışmaması veya çalışmadığının iddia edilmesi, mal veya can üzerinde bir hasar veya zarara yol açması ve sorumluluk talepleriyle karşı karşıya kalınması ve benzeri durumlar, müşteriler ve potansiyel müşteriler tarafından olumsuz geri bildirimler yaratabilecek ve ürün alımlarının tekrarlanmasının önüne geçebilecektir. Pazara sunulan bir ürünün uygun güvenli sonuçları yaratmaması, kalite açısından bozuk veya evsafına uygun olmayan ürünlerin müşteriye sunulması halinde Şirket'in gelirleri ve nakit akışları olumsuz etkilenebilir, müşteri portföyünde azalma görülebilir.

***4. Şirket, faaliyetlerinin yoğun olarak yurt içi satışlarını içermesinin yaratacağı olası risklerden etkilenebilir.***

Şirket'in faaliyetlerinin yoğun olarak yurt içi satışlarını içeriyor olması, satışları yurt içi talebe duyarlı hale getirmektedir. Şirket'in yurt dışı satışlarının 2023, 2024 ve 2025 yılları itibarıyla toplam net satışlarındaki payı sırasıyla %2,3, %3,29 ve %3,92'si seviyelerindedir. Bu nedenle, yurt içi pazarında oluşabilecek genel ekonomik bozulmalar, ürün taleplerindeki düşüş, siyasi ve toplumsal değişiklikler ile kamu ve özel sektör kaynaklı olumsuz etkiler, söz konusu satışların hacmini düşürebilecek veya tahsilatları olumsuz etkileyebilecektir.

**5. Döviz kuru dalgalanmaları, emtia fiyatlarındaki oynaklık ve dış ticaret dengesindeki değişimler Şirket'in kârlılığını ve finansal performansını olumsuz etkileyebilir.**

Kablo üretim maliyetlerini ve ürün fiyatlarını belirleyen temel unsurların başında Londra Metal Borsası (LME)'nde oluşan bakır ve alüminyum fiyatları ile döviz kurları gelmektedir. Şirket'in üretiminde kullandığı ana hammaddeler olan bakır ve alüminyumun fiyatları büyük ölçüde döviz bazlı olarak belirlenmekte olup, bu durum Şirket'in maliyet yapısını döviz kuru hareketlerine duyarlı hale getirmektedir.

Şirket tarafından müşterilere verilen fiyat teklifleri, ağırlıklı olarak LME'de oluşan bakır ve/veya alüminyum fiyatları ile döviz kuru dikkate alınarak oluşturulmaktadır. Müşteri tarafından teklifin kabul edilmesi sonrasında sipariş süreci tamamlanmakta ve buna paralel olarak Şirket de ilgili tedarikçileri ile hammadde fiyat bağlantısı yapmaktadır. Bu nedenle, belirli işlemlerde bakır ve/veya alüminyum fiyatı ile döviz kuru sabitlenebilmekte olup, ilgili sipariş kapsamında oluşabilecek kur artışları doğrudan satış fiyatlarına yansıtılamayabilmektedir.

Her ne kadar Şirket'in ihracat gelirleri döviz bazlı olup belirli ölçüde doğal koruma mekanizması sağlıyor olsa da, ihracat hacminin ithalat hacmine göre azalması, ihracat tahsilat sürelerinin uzaması veya ithalata dayalı hammadde maliyetlerinin artması halinde Şirket'in döviz pozisyonu olumsuz etkilenebilir. Özellikle 2025 ve 2026 yıllarında küresel ekonomik belirsizliklerin, yüksek enflasyon ortamının, merkez bankalarının faiz politikalarının, jeopolitik risklerin ve gelişmekte olan ülke para birimlerinde görülebilecek volatilitenin döviz piyasalarında dalgalanmalara yol açması beklenmektedir.

Türk Lirası'nın yabancı para birimleri karşısında değer kaybetmesi halinde, Şirket'in döviz bazlı hammadde maliyetleri, işletme sermayesi ihtiyacı, finansman giderleri ve stok maliyetleri artabilir. Şirket'in maliyet artışlarını nihai ürün fiyatlarına aynı hızda yansıtamaması durumunda kâr marjı olumsuz etkilenebilir. Ayrıca döviz kurlarındaki ani ve yüksek oranlı değişimler nedeniyle siparişten teslimata kadar geçen sürede maliyet-fiyat uyumsuzluğu oluşabilir.

Bunun yanında, döviz kurlarındaki aşağı yönlü hareketler de Şirket açısından risk oluşturabilmektedir. Şirket satışlarının önemli bir kısmının döviz ve dövize endeksli olması nedeniyle, döviz kurlarında yaşanabilecek düşüşler ihracat gelirlerinin Türk Lirası karşılığını azaltabilir ve Şirket'in hasılatı ile kârlılığı üzerinde olumsuz etkiler yaratabilir.

Ayrıca döviz kuru hareketleri, yalnızca operasyonel faaliyetleri değil, finansal borçlanmalar, nakit akışı yönetimi, ticari alacak ve borç dengesi ile finansal tablolar üzerinde oluşabilecek kur farkı gelir/giderlerini de etkileyebilir. Döviz kurlarındaki dalgalanmaların etkin şekilde yönetilememesi halinde Şirket'in faaliyet sonuçları, finansal durumu, nakit akışı ve kârlılığı olumsuz etkilenebilir.

**6. Şirketin üretim faaliyetlerini gerçekleştirmek için ihtiyaç duyduğu makine ve ekipmanlarda ve üretim hattında meydana gelebilecek arıza veya bozulmalar, yedek parça temininde yaşanabilecek aksaklıklar, iş kazaları, Şirket'in üretim faaliyetlerinde geçici iş durmalarına sebep olabilir ve bu gibi durumlar üretim faaliyetlerini etkileyerek Şirket'in hasılat ve kârlılığını olumsuz etkileyebilir.**

Şirket'in üretim faaliyetlerinde kullanılan hat ve makinelerde meydana gelebilecek bir arıza, üretimin durmasına sebep olabilir, her ne kadar Şirket, bakım ve onarımı kendi imkanları ile sağlayabilse de bakım ve onarımda başarılı olamayabilir, herhangi bir arıza önlenemeyebilir, üretim hattı ve makinalardaki bir arızanın giderilmesi, gerekli yedek parçanın temini, tamir ve teknik müdahale imkanının bulunması mümkün olmayabilir veya gecikebilir. Bu durum Şirket'in üretiminin aksamasına, mal teslimatlarının gecikmesine veya yapılamamasına sebep olabilir ve Şirket'in faaliyetlerini, cirosunu, kârlılığını ve finansal durumunu olumsuz etkileyebilir.

Alves Kablo'nun üretim süreçlerinde kullanılan PVC granül, Şirket'in bağlı ortaklığı Alves Plastik tarafından üretildiğinden, Alves Plastik'in geçici bir süre için de olsa faaliyetlerine ara vermesi, Şirket'in de faaliyetlerine ara vermesine yol açabilir.

Şirket'in üretim yaptığı makineler ve üretim süreci dikkate alındığında iş kazaları, işçilerin zarar görmesi gibi durumlarda Şirket'te iş kaybı yaşanabilir, Şirket'in faaliyetleri olumsuz etkilenebilir. İzahnamede yer alan finansal dönemler itibarıyla Şirket'te yaşanmış iş kazaları, Şirket'in faaliyetlerini önemli ölçüde aksatacak büyüklükte olmamıştır. Şirket, işyerinde yürüttüğü mal veya hizmet üretimine ilişkin olarak güvenlik, temizlik, yemek ve servis hizmetleri vb. işlerin görülmesi amacıyla ilişkili olmayan taraflardan hizmet almaktadır.

Şirket, iş güvenliği konusundaki tedbirleri konusunda ne kadar titiz davranırsa da iş kazaları gerçekleşebilir, iş kazaları neticesinde çalışanların yaralanması, ölümü söz konusu olabilir. Şirket, bu durumda tazminat ödemek zorunda kalabilir, faaliyetleri aksayabilir. Bu husus Şirket'in faaliyetlerini, itibarını ve kârlılığını olumsuz etkileyebilir.

**7. Şirket müşterilerinin ödeme gücüne girmesi ve tahsilat problemleri yaşanması Şirket'in finansal durumunu olumsuz etkileyebilir.**

Şirket, doğrudan satış yaptığı yurt içi müşterileriyle vadesinde ödeme, peşin ödeme, avans çekiyle ödeme yoluyla uygun vadelerle çalışmaktadır. Şirket, yurt dışı satışlarında ise ön ödeme, peşin, akreditif teminatlı ve açık hesap şeklinde (ve açık hesap şeklindeki satışlarının tamamında alacak sigortası kapsamında) satış gerçekleştirmektedir. Şirket, müşterilerine yaptığı doğrudan satışlara ek olarak yurt içinde satışlarının önemli bir kısmını düzenli iş ilişkisinde bulunduğu müşterileri aracılığıyla, yurt dışında ise satışlarının bir kısmını komisyon ödemesi yaptığı araçlar vasıtasıyla yapmaktadır; yurt içi müşterilerden sipariş miktarına ve iş ilişkisi süresine göre değişen koşullarda teminat mektupları, ipotek ve ön ödeme almakta, genellikle ödemenin bir kısmını da teslimde almaktadır. Öte yandan, Şirket'in PVC granül üretiminde kullandığı hammadde alımlarının büyük bir kısmı yurt dışından veya yurt içindeki toptancılardan döviz bazlı peşin veya küçük bir kısmı da akreditif alımlardan oluşmaktadır.

Vadeli satış yapılan müşterilerden tahsilatta yaşanan sıkıntı ve vade, nakit akışı uyumsuzlukları, Şirket'in ileriye yönelik beklentileri, faaliyetleri, finansal durumu ve operasyonel sonuçları üzerinde olumsuz etki yaratabilir. Şirket'in müşterilerinin bir kısmı ödeme güçlerini kaybedebilir. Şirket'in alacaklarının bir kısmı şüpheli hale dönüşebilir ya da tahsil edilemeyebilir ve Şirket'in faaliyetleri ve finansal durumu olumsuz yönde etkilenebilir.

Müşterilerin, ekonomik belirsizlikler, siyasi ve jeopolitik pandemik gelişmelere bağlı olarak yaşayabileceği maddi sıkıntılar sonucu ödeme yükümlülüklerini zamanında yerine getirmemesi halinde, Şirket'in nakit akımları ve buna bağlı olarak finansal durumu olumsuz etkilenebilir, işletme sermayesi ihtiyacı ortaya çıkabilir, Şirket artan işletme sermayesi ihtiyacını finansal borçlanma yoluyla karşılamak durumunda kalabilir.

Büyük müşterilere satışlar, sözleşmelerin yenilenmemesi, uzatılmaması veya söz konusu müşterilerin, Şirket'ten kaynaklanan veya kaynaklanmayan çeşitli sebeplerle başka üreticilerle çalışmayı tercih etmeleri gibi nedenlerle azalabilir veya sona erebilir/yapılamayabilir. Bu müşterilerin Şirket'e ürettiği ürünlerin satışından vazgeçmesi, başka bir tedarikçi ile anlaşması veya siparişlerini azaltması Şirket'in ürün satışlarında hedeflerini yakalayamamasına sebep olabilir. Alacakların az sayıda müşteriye yoğunlaşması, Şirket'in bir müşterisinin ödeme gücünün içine düşmesinden olumsuz etkilenme riskini artırmaktadır. Bu tür durumlar, Şirket'in nakit akışında ve karlılığında olumsuz etkiye sebep olabilir.

**8. Şirket yeni yatırım fırsatları bulamayabilir, bulduğu fırsatları yatırıma çeviremeyebilir, Şirket'in planladığı yatırımlar için gerekli finansmanı bulamayabilir, gerçekleştiremeyebilir, yatırımları doğru tespit edilmemiş olabilir ve beklenen yararı göstermeyebilir.**

Şirket'in üretimi arttırmak amacıyla yurt içinde yaptığı yatırımlar gecikebilir, Şirket yaptığı araştırmalar sonucunda elverişli bir fırsat bulamayabilir, bulduğu fırsatları yatırıma çeviremeyebilir, yatırımlar yer ve konu olarak Şirket'in büyüme hedeflerine ve stratejisine uygun seçilmemiş olabilir, üretim ve ihracatına katkıda bulunacak karlı yatırımlar olmayabilir. Ayrıca, Şirket her ne kadar fizibilite çalışmaları ve çeşitli analizlerle yatırımların maliyetini hesaplamakta ve proje planlaması yapmakta olsa da, yeni yatırımlarının finansman ihtiyacını doğru tespit edemeyebilir, yatırım maliyeti bütçelenenden fazla olabilir, yatırımların finansmanı için kredi bulmak mümkün olmayabilir, mevzuata ilişkin sorunlarla karşılaşılabilir, gerekli izin ve ruhsatlar alınmayabilir, gerekli veya doğru personel bulunamayabilir, bu sebeplerle yeni yatırımlar planlanan vakitte, şekilde veya hiç tamamlanamayabilir. Şirket'in yapmakta olduğu, planladığı ve gelecekte planlayacağı yatırımlar iflas edebilir, nakde çeviremeyebilir. Bu durumlar Şirket'in ileriye yönelik beklentilerini, faaliyetlerini, cirosunu, karlılığını ve finansal durumunu olumsuz etkileyebilir.

Ayrıca, Şirket'in faaliyetleri, yatırım harcamaları gerektirebilmekte olup devam eden yatırım faaliyetleri nedeniyle Şirket'in işletme sermayesi ihtiyacında ve finansal borçluluğunda artış görülebilir. Yatırım harcamaları için ihtiyaç duyulan ekipmanların ve malzemelerin maliyetindeki ve işgücü maliyetindeki artışlar, Şirket'in yatırım tutarlarını artırabilir, faaliyetlerini ve finansal durumunu olumsuz etkileyebilir.

**9. Şirket'in kullandığı kredileri sağlayan bankaların bir temerrüt hali sebebiyle kredileri vadesinden önce geri çağırılmaları durumunda, Şirket nakit akışı sorunu yaşayabilir.**

Şirket, genel kredi sözleşmeleri kapsamında bankalardan çeşitli krediler kullanmaktadır. Bankalar ticari kredilerini temerrüt hallerinin meydana gelmesi sebebiyle zaman zaman vadesinden önce geri çağırabilmektedir. Böyle bir durumda, Şirket bankalardan almış olduğu kredilerini erken ödemek durumunda kalabilir, faaliyetleri için gerekli finansmanı temin edemeyebilir, söz konusu temerrüt halleri üzerine, bu kredileri teminat altına almak üzere tesis edilmiş olan teminatlar paraya çevrilebilir. Bu durum Şirket'in nakit akışını olumsuz etkileyebilir ve Şirket'in faaliyetleri, finansal durumu ve faaliyet sonuçları üzerinde olumsuz etkiye neden olabilir.

**10. Davalara ve uyuşmazlıklara ilişkin riskler söz konusu olabilir.**

Şirket'in olağan faaliyetleri kapsamında Şirket'e karşı yasal işlemler başlatılarak davalar açılabilir, ayrıca Şirket idari işlemlere ve tahkim kararlarına konu olabilir. Dava ve talep konuları işçi uyuşmazlıkları, ticari uyuşmazlıklar, yasal veya idari işlemler gibi konular olabilmektedir. Şirket, müşterileri, tedarikçileri, çalışanları ve/veya üçüncü kişiler tarafından başlatılabilecek yasal işlemlerin tarafı olabilir. Kendi isteği ile işten ayrılan, iş kazası geçiren veya Şirket tarafından iş akdi sona erdirilen çalışanlar tarafından açılacak fazla çalışma/tazminat talebini içeren ve bunun gibi Şirket aleyhine açılacak çeşitli davalar ve/veya faaliyetlerle ilgili farklı davalar ile karşı karşıya kalabilir. Şirket tarafından davalara ilişkin yasal karşılıklar ayrılmakta olmasına rağmen bunlar yeterli olmayabilir. Söz konusu talepler ve yasal işlemlerin Şirket aleyhine sonuçlanması neticesinde, Şirket ve Şirket yöneticilerinin adli ve cezai sorumlulukları doğabilir, Şirket para cezası alabilir, tazminat ödemek durumunda kalabilir ve herhangi bir hukuki muamelenin olumsuz sonuçlanması neticesinde Şirket'in işleri, finansal durumu ve faaliyet sonuçları ve itibarı olumsuz yönde etkilenebilir.

**11. Şirket, Üretim Tesisi için gerekli izin ve ruhsatları muhafaza edemeyebilir, kaybedebilir, edinemeyebilir.**

Fabrikalar işyeri açma, çalıştırma, işletme ruhsatları, yapı kullanma izinleri, çevre izinleri, işçi sağlığına ilişkin izinler, gibi izin ve ruhsatlar ile faaliyetlerini sürdürebilmektedir. Şirket Üretim Tesisi'nde izin ve ruhsatlarda bir soruna bağlı olarak üretiminde aksama yaşamamış olsa da mevzuata aykırılık sebepleri ile üretim faaliyetleri için gerekli izin ve ruhsatları muhafaza edemeyebilir, kaybedebilir. Bu durumlar, Şirket'in faaliyetlerinde, üretimde ve siparişlerin tesliminde aksaklıklara sebep olabilir dolayısıyla Şirket'in faaliyetlerini, cirosunu, karlılığını finansal durumunu olumsuz etkileyebilir.

**12. Şirket, vergi mevzuatındaki veya uygulamadaki değişiklikler, vergi oranlarındaki artışlar veya vergi denetimlerinden olumsuz etkilenebilir.**

Şirket'in fiili vergi oranı, vergi kanunlarındaki veya bunların yorumlanmasındaki değişikliklerden veya Şirket yönetiminin ertelenmiş vergi varlıklarını kullanabilme kabiliyetindeki değişikliklerden etkilenebilmektedir. Şirket aynı zamanda uygulamaya konulan yeni vergiler veya vergi oranlarındaki artışlara maruz kalabilmektedir. İşbu İzahname tarihi itibarıyla, kurumlar vergisi oranı %25'dir.

Kurumlar vergisi oranının sonradan artmayacağı konusunda hukuki bir belirlilik bulunmamaktadır. Şirket'in herhangi bir finansal yıldaki fiili vergi oranını oluşturan faktörler, sonraki mali yıl veya yıllar için geçerli olmayabilir. Gelecek dönemlerde Şirket'in fiili vergi oranındaki bir artış, Şirket'in faaliyetleri, finansal durumu ve beklentileri üzerinde önemli derecede olumsuz etkiye yol açabilir. Şirket, aynı zamanda kendisini ek vergi yükümlülüklerine ve maliyetlerine maruz bırakabilecek olan vergi denetimlerine tabi tutulabilir. Dolayısıyla vergi daireleri tarafından yapılan denetimler, Şirket'in faaliyetlerini ve finansal durumunu önemli ölçüde olumsuz etkileyebilir.

**13. Şirket, çalışanlarının, tedarikçilerinin, fiilen bayi olarak kabul ettiği müşterilerinin veya diğer üçüncü kişilerin olası etik olmayan davranışları veya hukuka aykırı davranışları veya çevresel ve sosyal uyum prosedürlerine aykırı davranışları dolayısıyla risklere maruz kalabilir; bu tür ihlaller kredi sözleşmeleri kapsamında temerrüt hallerinin meydana gelmesine sebep olabilir.**

Şirket; çalışanlarının, tedarikçilerinin, yüklenicilerinin, fiilen bayi olarak kabul ettiği müşterilerinin veya Şirket'in faaliyetlerinde görev alan diğer üçüncü kişilerin, Şirket'in uyum politikalarına veya geçerli kanunlara aykırı davranışlarda bulunmayacakları konusunda herhangi bir garanti verememektedir. Şirket çalışanları, tedarikçileri, yüklenicileri, acenteleri veya diğer üçüncü kişilerin etik olmayan davranışları veya yolsuzlukla mücadele kurallarının, uluslararası yaptırımlara ilişkin düzenlemelerin, kara para aklamanın önlenmesi dahil her türlü kanun ve yönetmeliklerin ihlali, Şirket'in önemli para cezalarına çarptırılmasına neden olabilir, Şirket'in belirli projelere katılmasını engelleyebilir veya mevcut sözleşmelerin feshi gibi birçok diğer sonuca yol açabilir.

Şirket çalışanlarının, tedarikçilerinin, hizmet sağlayıcılarının, temsilcilerinin veya üçüncü kişilerin bu tür geçerli kanun, kural veya prosedürlere uymaması veya uymadıklarından şüphe edilmesi durumunda Şirket bu sebeple yaşayabileceği itibar kaybından olumsuz etkilenebilir. Çalışanların, tedarikçilerin, temsilcileri veya üçüncü kişilerin bu tür ihlalleri, Şirket'in faaliyetini, finansal durumunu ve faaliyet sonuçlarını olumsuz etkileyebilir.

**14. Doğal çevreye verilen herhangi bir zararın Şirket'in faaliyetlerinden kaynaklandığının ileri sürülmesi dolayısıyla uygulanan yasal işlem, uyumluluk çalışmaları ve/veya faaliyetlerin durdurulması, maliyetlerin artmasına yol açabilir.**

Faaliyetlerinin doğası gereği Üretim Tesisi'nde gerçekleştirilen üretim faaliyetleri çeşitli sebeplerle çevre, sağlık, güvenlik, arazi kullanımı sorunlarına yol açabilecektir. Bu tür sorunlar kapsamında Şirket, çok çeşitli yasal işlem ve takibatlara maruz kalabilecektir. Bunlar, üçüncü kişilerce ileri sürülebilecek şikayetler veya talepler şeklinde ortaya çıkabilir. Bu sebeplerle Şirket, varlıklarının rahatsızlık, kirlilik vb. çevresel zararlara sebebiyet vermeyeceği veya doğal çevre ya da (insan sağlığı dahil) insanlar üzerindeki etkileriyle bağlantılı olarak Şirket'e karşı tazminat taleplerinde bulunulmayacağını garanti edememektedir. Söz konusu şikayet ve rahatsızlıklar, başvuru süreci sırasında bu faktörler hesaba katılarak verilmiş inşaat izinleri ve diğer ilgili izinlerde yer alan sınırlamalara uyulsa dahi gündeme gelebilir.

Yukarıda açıklanan sorunlardan herhangi birisi nedeniyle uygulanan yasal işlem ve/veya faaliyetlerin durdurulması, Şirket'in masraflarında artışa yol açabilir ve bu durum Şirket'in faaliyeti, finansal durumunu ve operasyonel sonuçlarını olumsuz etkileyebilir.

**15. Mevcut sigorta poliçeleri, tüm potansiyel zararları karşılama noktasında yeterli olmayabilir. Bir kaza veya hasar durumunda veya başkaca bir şekilde oluşabilecek tüm riskleri kapsayacak şekilde sigorta yaptırılması mümkün değildir.**

Şirket varlıkları için gerekli olan sigortaları yaptırmasına rağmen yeterli sigorta kapsamını elde edemeyebilir. Bu durum, piyasa koşullarından veya Şirket'in sigorta tazminat talebi geçmişinden kaynaklanabilir. Buna ek olarak, ödenecek sigorta primlerinin artması halinde Şirket, sigorta kapsamının mevcut haliyle geçerliliğini koruyamayabilir veya Şirket, mevcut durumu muhafaza edebilmek için önemli derecede yüksek bir maliyete katlanmak zorunda kalabilir.

Sigortalanmamış veya sigortaların kapsamını aşan ürün sorumluluğu ve diğer nedenlerden kaynaklanabilecek zarar veya sorumlulukların meydana gelmesi, Şirket'in itibarına zarar verebilir ve önemli ölçüde üretim kapasitesi kaybına neden olabilir. Bu durum, Şirket'in faaliyeti, finansal durumu ve faaliyet sonuçları üzerinde olumsuz etkiye yol açabilir.

**16. Şirket'in bilgi işlem sistemlerinin arızalanması, yetersiz kalması Şirket faaliyetlerini olumsuz etkileyebilir.**

Şirket'in üretim, hammadde alım, stok kontrol, muhasebe ve finansal raporlama ve benzeri alanlarda kullandığı bilgi işlem sistemlerinde yaşanabilecek çeşitli arızalar Şirket faaliyetlerinde aksamaya neden olabilir. Bu durum Şirket'in faaliyetlerini, cirosunu, karlılığını ve finansal durumunu olumsuz etkileyebilir.

Veri ihlalleri, müdahaleler, uzmanlık altyapısı ve veri gizliliği ihlalleri ve sızıntı gibi siber güvenlik olayları da dahil olmak üzere, kullanılmakta olan bilgi teknolojileri sistemleri veya yedekleme sistemlerinin güvenliğinde meydana gelen arıza veya kesintiler veya izinsiz erişimler, gecikmelere veya platformun veya yazılımın kapanmasına sebep olabilir ve bunun sonucunda kritik verilerin kaybı veya müşterilerin şahsi bilgilerinin izinsiz kamuya açıklanması veya kullanımı söz konusu olabilir. Bahse konu sorunlar, cezai takipler, tazminat talepleri veya idari para cezası uygulanması gibi hukuki yaptırımlara yol açabilir. Hizmetleri ve sistemleri aksatmak için kullanılan teknikler hızla değişmekte olduğundan, bu tür saldırıların önceden tespit edilmesi mümkün olmayabilir ve önleyici tedbirler proaktif bir şekilde uygulanamayabilir. Veri koruma düzenlemelerinin ihlaline neden olan bilgi teknolojisi sistemlerindeki bir arıza veya kesinti veya izinsiz giriş, Şirket'in faaliyetlerini, finansal durumunu ve operasyonel sonuçlarını ve aynı zamanda Şirket'in itibarını ve markasını olumsuz etkileyebilir.

**17. Şirket'in risk yönetimi, finansal raporlama sistemleri ve iç kontrol sistemleri yeterli veya etkili olmayabilir ve bunun Şirket'in faaliyetleri, finansal sonuçların doğru şekilde raporlanması üzerinde olumsuz bir etkisi olabilir.**

Şirket, organizasyonel yapıya ilişkin çerçeve politikalar, yönetmelikler, risk yönetime ilişkin yöntemler dahil olmak üzere, faaliyetleri açısından uygun bulduğu risk yönetimi ve iç kontrol sistemlerini uygulamakta başarısız olabilir. Şirket, yatırımcılara, risk yönetimi ve iç kontrol sistemlerinin, faaliyetlere ilişkin mali sonuçların doğru şekilde raporlanması açısından yeterli düzeyde etkili olacağına güvencesini veremez. Şirket'in yeterli ve etkili risk yönetimi ve iç kontrol sistemlerini oluşturamaması veya sürdürememesi, Şirket'in ileriye yönelik beklentileri, faaliyetleri, finansal durumu ve operasyonel sonuçları üzerinde önemli ölçüde olumsuz etkiye yol açabilir.

**18. Kilit personelin kaybedilmesi veya kilit personel ve ihtiyaç duyulan nitelikte uzman personelin Şirket bünyesine zamanında dahil edilememesi, Şirket'in büyümesini sınırlandırabilir ve faaliyetlerini olumsuz etkileyebilir.**

Şirket faaliyetlerinin başarısı, yönetim, yönetici müdürler ve diğer kilit çalışanların tecrübesine ve bunlar tarafından sağlanan hizmetlere dayanmaktadır.

Şirket'in içinde bulunduğu sektörlerde, üst düzey yöneticilerin yanı sıra, teknik uzmanlığa veya sektör uzmanlığına sahip nitelikli çalışanların istihdamı konusunda ciddi bir rekabet söz konusudur. Kilit personelin özellikle rakip firmalarca istihdam edilmesi veya kilit personel ve nitelikli çalışanların işe alınmaması, motive edilememesi ve muhafaza edilememesi (özellikle Şirket'in faaliyetlerinin genişletilmesi için gereken durumlarda), Şirket'in bilgi birikimi ve liderlik kabiliyetlerinin kaybına neden olabilir. Bu nedenler, Şirket'in mevcut faaliyetlerini genişletme kabiliyetini olumsuz etkileyebilir. Bu durumlardan her biri, Şirket'in faaliyetini, finansal durumunu ve faaliyet sonuçlarını olumsuz etkileyebilir.

**19. Şirket, kişisel verilerin korunması düzenlemeleri, çevre düzenlemeleri, vergi düzenlemeleri, mesleki düzenlemeler, iş sağlığı ve güvenliği ve iş hukuku kapsamındaki kanuni ve diğer düzenleme hükümlerine uymakla ve tabii olduğu mevzuatta öngörülen izin ve lisansları almak ve muhafaza etmekle yükümlüdür. Söz konusu kanun ve düzenlemelerde veya bunların**

*yorumlanmasında meydana gelebilecek değişiklikler ya da söz konusu kanuni ve diğer düzenlemelerin ihlal edilmesi, Şirket'in itibarı, faaliyetleri, finansal durumu ve faaliyet sonuçları üzerinde olumsuz etkiye neden olabilir.*

Şirket, kişisel verilerin korunması düzenlemeleri, çevre düzenlemeleri, vergi düzenlemeleri, mesleki düzenlemeler, iş sağlığı ve güvenliği ve iş hukuku kapsamındaki kanuni ve diğer düzenleme hükümlerine uymakla ve tabi olduğu mevzuatta öngörülen izin ve lisansları almak ve muhafaza etmekle yükümlüdür. Söz konusu kanun ve düzenlemelerde veya bunların yorumlanmasında meydana gelebilecek değişiklikler ile bunlara uyumun sağlanması, yürürlükteki düzenlemelerin daha katı şekilde uygulanması ya da söz konusu kanun veya düzenlemelerin ihlaline yönelik iddia ve soruşturmalara karşı savunma yapılması, Şirket'i ilave masraflara veya başka yükümlülüklerle maruz bırakabilir. Buna ek olarak, Şirket'in uymakla yükümlü olduğu kanun ve düzenlemelerin ihlal edildiği tespit edilirse Şirket, yaptırımlara maruz kalabilir ve bu husus Şirket'in itibarını, finansal durumunu ve faaliyet sonuçlarını olumsuz etkileyebilir.

## **5.2. İhracatın içinde bulunduğu sektöre ilişkin riskler:**

### **1. İhracat pazarlarında korumacılık önlemlerinden kaynaklanabilecek riskler oluşabilir.**

Şirket Avrupa, Afrika ve Asya ülkelerine ihracat gerçekleştirmektedir. Şirket'in yurt dışı pazarlarda büyüme planı bulunmaktadır. İthalat ve ihracata yönelik ek ya da artan gümrük vergileri, tarifeler, vergiler, kotalar ve diğer mükellefiyetler Şirket'in ihracattaki büyüme stratejisini olumsuz etkileyebilir. Faaliyet gösterilen veya üreticilerin, tedarikçilerin ya da müşterilerin bulunduğu ülkelerle olan ticareti olumsuz etkileyebilecek politik ve ticari gelişmeler ihracatın büyümesine yönelik planların hayata geçirilmesine veya beklentilerin altında kalmasına engel olabilir.

Ayrıca ihracat yapılan ve büyüme planlanan pazarlarda büyük ve köklü rakipler bulunabilmektedir. Ülkeler yerel şirketleri koruyacak idari önlemler alabilir. Bu pazarlardaki yerel rakipler, pazar paylarını Şirket aleyhine artırabilirler. Bu durumlar Şirket'in faaliyetini, finansal durumunu ve operasyonel sonuçlarını olumsuz etkileyebilir.

### **2. Şirket'in sektörde yaşanan yeni teknolojik gelişmelere adapte olamaması ve bunları mevcut ürünlerine zamanında yansıtamaması pazar payı kaybına neden olabilir.**

Şirket, teknolojik gelişmelerin artı değer yarattığı rekabetçi bir sektörde faaliyet göstermektedir. Sektörün inşaat ve enerji sektörüyle de bağlantılı olması ve genel itibarıyla teknolojik gelişmelere açık bir sektör olması nedeniyle, Şirket'in yerli ve global teknolojik gelişmeleri kendi ürünlerine uygulayamaması veya adapte edememesi pazar payında önemli düşümlere ve önemli müşterilerin kaybına neden olabilir.

Şirket faaliyet gösterdiği sektör içerisindeki örneğin solar enerji ve çevreye duyarlı gelişen üretim teknolojilerine ve pazarlama trendlerine yatırım yapmaması durumunda veya yönetsel donanımlarını geliştirememesi gibi nedenlerle verimliliğini kaybederek pazardaki rekabet avantajından mahrum kalabilir. Bu durum, Şirket'in brüt ve net kar marjlarında negatif etki yaratabilir.

### **3. Şirket, sektördeki diğer oyuncularla etkin biçimde rekabet edemeyebilir, pazar payını kaybedebilir, fiyat politikasını sürdürmeyebilir.**

Şirket, rekabetin yoğun olduğu bir sektörde faaliyet göstermekte olup Şirket'in faaliyet gösterdiği sektörlerde yeni şirketlerin girmesi ve/veya rakip şirketlerin yatırımlarını artırması rekabetin artmasına, dolayısı ile kar marjlarının baskılanmasına sebep olabilir. Rekabetçi baskıların artması

ve Şirket'in ürünlerinin pazar paylarının beklenen hızda büyümemesi, Şirket'in fiyat politikasını sürdürememesi halinde, Şirket'in ürünlerine yönelik yetersiz talebin veya düşen fiyatların Şirket'in ileriye yönelik beklentileri, faaliyetleri ve finansal durumu üzerinde olumsuz etkileri olabilir.

**4. Uygulanan dış politikaların ülke ekonomisine etkisi sektörde faaliyet gösteren şirketlere de doğrudan yansımaktadır.**

Türkiye'nin dış politikaları kapsamında uygulanacak rejimlerin Türkiye ekonomisine etkileri, sektörde faaliyet gösteren şirketlerin faaliyetlerinde önemli etkilere neden olabilir.

**5. Üretim standartlarının değişmesi ve/veya yeni makine ihtiyaçlarının ortaya çıkması, Şirket'in faaliyetlerinin devamlılığını olumsuz etkileyebilir.**

Şirket, üretim standartlarında meydana gelebilecek değişiklikler ve yeni makine ihtiyaçlarının ortaya çıkmasından olumsuz etkilenebilir. Tedarik edilmesi gereken yeni makine ihtiyaçlarının ortaya çıkması durumunda Şirket'in faaliyetlerinin devamlılığı açısından bu makinelerin temini Şirket'in finansal durumunu olumsuz etkileyebilir.

**6. İhtiyaç duyulan nitelikte uzman personelin temin edilememesi, sektörün büyümesini sınırlandırabilir.**

Sektör şirketlerinin faaliyetlerini etkin bir şekilde yönetebilecek üst düzey yöneticilerin yanı sıra, teknik uzmanlığa veya sektör uzmanlığına sahip nitelikli çalışanların istihdamı da faaliyetlerin devamlılığı için önemlidir. İhtiyaç duyulan nitelikte uzman personelin işe alınmaması, motive edilememesi ve muhafaza edilememesi, sektör şirketlerinin mevcut faaliyetlerini genişletme kabiliyetini olumsuz etkileyebilir. Bu durumlardan her biri, sektör şirketlerinin faaliyetlerini, finansal durumunu ve faaliyet sonuçlarını olumsuz etkileyebilir.

Bununla birlikte mesleki eğitimlerin yetersiz olması, kalifiye işgücü geliştirilmesini zorlaştırabilir. Bu durum sektörün verimi ve kalitesini düşürebilir, işgücü kazalarına ve kayıplarına yol açabilir, şirketler tazminat yükümlülüğü ile karşılaşabilir, faaliyetleri olumsuz etkilenebilir.

### 5.3. Diğer riskler:

**1. Covid-19 salgını da dahil olmak üzere kamu sağlığı ile ilgili olumsuz gelişmeler, Şirket'in faaliyetlerini, faaliyet sonuçlarını, geleceğe yönelik beklentilerini veya finansal durumunu olumsuz yönde etkileyebilir.**

Covid-19 pandemisi nedeniyle genel olarak Türkiye ekonomisi ve küresel ekonomiler olumsuz etkilenmiş ve etkilenmeye devam etmektedir. Covid-19 pandemisi nedeniyle kamu idaresi tarafından salgını kontrol amaçlı olarak sokağa çıkma kısıtlamaları, bazı işyerlerinin kapatılması ve seyahat sınırlamaları da dahil olmak üzere önemli tedbirlerin alınmasına sebep olmuştur. Bu gibi kısıtlamalar ve gelecekte Covid-19 pandemisi ile bağlantılı olarak alınabilecek önleyici tedbirlerinin veya kamu sağlığı ile ilgili yaygın endişelerin Şirket'in faaliyetleri, müşterileri, tedarikçileri ve genel ekonomi üzerinde olumsuz bir etkiye sahip olması muhtemeldir.

Dünya Sağlık Örgütü Covid-19'un sağlık açısından artık küresel bir acil durum teşkil etmediğini Mayıs ayında açıklamakla birlikte, artan enerji, hammadde, navlun fiyatları ve tedarik sıkıntıları talepte daralmalara sebep olabilir, Şirket'in maliyetlerini arttırabilir, maliyet artışları satış fiyatına birebir yansıtılamayabilir. Covid-19 pandemisi etkisinin yeniden artması ya da yeni bir salgın çıkması durumunda Şirket'in müşterilerinin likidite sorunu yaşamaması nedeniyle gelirlerinde düşüş yaşanabilir. Covid-19 pandemisinin Şirket faaliyetlerini ne ölçüde etkileyeceği, salgının süresi,

yayımlı ve yoğunluğu ile ileride alınacak önleyici tedbirlerin etkilerinin ne olacağı gibi belirsizlikler barındıran etmenlere bağlıdır. Covid-19 pandemisinin etkisi sürerse, artarsa veya gelecekte kamu sağlığı ile ilgili yaygın endişeler tekrar ortaya çıkarsa, Şirket'in faaliyetleri, finansal durumu veya faaliyet sonuçları olumsuz etkilenebilecektir.

**2. Sel, fırtına, toprak kayması, deprem gibi doğal afetler ve yangın Şirket'in faaliyetlerini, faaliyet sonuçlarını, geleceğe yönelik beklentilerini veya finansal durumunu olumsuz yönde etkileyebilir.**

Sel, fırtına, toprak kayması, deprem gibi doğal afetler ve yangın, Şirket faaliyetlerinin sürdürülebilirliğini olumsuz yönde etkileyebileceği gibi söz konusu durumların meydana gelmesi sonucu Şirket çalışanlarının yaralanması veya ölümü, Şirket faaliyetlerinde aksamaya yol açabilir, Şirket'in ilgili kanun ve hükümler çerçevesinde tazminat yükümlülüğü altına girmesi gibi sebeplere neden olabilir, Şirket'in faaliyetlerini ve itibarını olumsuz etkileyebilir.

Türkiye coğrafi konumu gereği yüksek riskli bir deprem bölgesi olup Türkiye nüfusunun büyük bir kısmı ve ekonomik kaynaklarının çoğu birinci derece deprem riski bölgelerinde yer almaktadır. Gelecekte meydana gelebilecek şiddetli bir deprem, Türkiye'nin makroekonomisinde ciddi dalgalanmalara sebep olabilir; Şirket'i zarara uğratabilir ve Şirket'in finansal durumunu olumsuz etkileyebilir. Deprem sigortaları zararı telafide yetersiz kalabilir, yaşanabilecek depremler çerçevesinde Şirket'in personelleri yaralanabilir veya ölebilir. Bu gibi durumlar Şirket'in faaliyetleri, finansal durumu, faaliyet sonuçları, nakit akışı ve ileriye yönelik beklentilerini olumsuz etkileyebilir.

**3. Savaş, terör olayları, terör ve savaş tehditlerine ilişkin riskler Şirket'in faaliyetlerini, faaliyet sonuçlarını, geleceğe yönelik beklentilerini veya finansal durumunu olumsuz etkileyebilir.**

Türkiye'de veya komşu ülkeler başta olmak üzere yurt dışı ülkelerinde savaş, terör saldırıları veya diğer türden çatışmalara yönelik tehditler veya fiilen gerçekleşen saldırılar ve makro-ekonomik etkileri, tüketici alışkanlıkları üzerindeki etkileri Şirket'in finansal durumu ve faaliyetleri üzerinde önemli ölçüde olumsuz etki yaratabilir ve Şirket'in gelirlerinde azalmaya sebep olabilir.

**4. Rusya Federasyonu- Ukrayna Savaşı, ABD, İsrail-İran Savaşı başta olmak üzere siyasi olumsuzluklar Şirket'in faaliyet sonuçları üzerinde dolaylı olarak olumsuz bir etki doğurabilir.**

Jeopolitik riskler, bölgesel gerilimler ve savaşlar sektörü olumsuz etkileyebilir. Türkiye'nin yakın coğrafyasında yaşanan bölgesel çatışmalar, Rusya-Ukrayna savaşı, ABD, İsrail-İran Savaşı, Orta Doğu gerilimleri ve global ticaret yollarını etkileyen jeopolitik gelişmeler enerji fiyatlarına artış yönünde baskı yapmaktadır. Şirket'in bu ülkeler ile doğrudan ve önemli bir ticareti olmamasına karşın üretim maliyetlerinin içerisinde elektrik giderleri önemli paya sahiptir ve enerji fiyatlarındaki yükseliş Şirket'in maliyet ve fiyatlama politikalarında belirsizlik yaratmaktadır.

**5. Şirket'in pay sahipleri Deniz KARAMERCAN ve Hikmet ALABICAK'ın menfaatleri, Şirket menfaatleri ile bağdaşmayabilir.**

Şirket'in pay sahipleri Deniz KARAMERCAN ve Hikmet ALABICAK'ın şahıslarıyla ilgili itibarı zedeleyici durumların oluşması halinde, bu durum Şirket'in yatırımcılarına ve ortaklarına olumsuz yansımaları olabilir. Bu durum, Şirket karlılığını ve iş hacmini negatif yönde etkileyebilir. Bununla birlikte Şirket'in kurumsallaşma anlamında attığı adımlara ve Şirket'in pay sahipleri Deniz KARAMERCAN ve Hikmet ALABICAK'ın Şirket'e olan bağlılığına karşılık, sahip oldukları Şirket paylarını satması, dolayısıyla Şirket yönetimi ve faaliyetlerinden çekilmesi halinde, Şirket'in faaliyetlerinde aksama yaşanabilir, Şirket faaliyetleri durabilir, iş süreçleri olumsuz etkilenebilir,



Dönen Varlıklar / Kısa Vadeli Yükümlülükler	1,11	1,27	1,16
---	------	------	------

(\*) 31.12.2024 tarihli satın alma gücüne göre verileridir.

(\*\*) 31.12.2025 tarihli satın alma gücüne göre verileridir.

Sözleşme Uyarınca Vadeler (31.12.2025)	Defter Değeri	Sözleşme Uyarınca Nakit Çıktıları Toplamı	3 Aydan Kısa	3-12 Ay Arası	1-5 Yıl Arası	5 Yılden Uzun
Türev Olmayan Finansal Yükümlülükler	5.337.496.779	4.291.780.610	2.978.357.016	1.103.303.506	98.949.738	111.170.349
Finansal Borçlar	3.457.714.996	2.239.002.116	1.050.762.004	1.103.303.506	84.936.606	-
Ticari Borçlar	832.309.338	905.257.870	905.257.870	-	-	-
Diğer Borçlar	1.047.472.445	1.147.520.624	1.022.337.142	-	-	-

### 3. Kur riski

Yabancı para cinsinden işlemler, kur riskinin oluşmasına sebebiyet vermektedir. Grup, finansal tablo dönemleri itibarıyla, döviz cinsinden varlık ve yükümlülüklerinin Türk Lirası'na çevriminde kullanılan kur oranlarının değişimi nedeniyle, kur riskine maruz kalmaktadır.

Grup, ABD Doları ve Euro para birimleri cinsinden kur riskine maruz kalmaktadır. Bu kapsamda yabancı paralar ile ilgili kur riski analizi aşağıdaki gibidir;

Yabancı Para Pozisyonu (TL)	31.12.2023 (*)	31.12.2024 (**)	31.12.2025 (**)
Döviz Varlıkları	0	45.977.002	174.884.758
Döviz Yükümlülükleri	73.231.194	328.634.027	169.517
Net Döviz Pozisyonu	-73.231.194	-282.657.025	174.715.241
Kurlarda %10 Artış Olması Halinde Kara Etkisi	-7.323.119	-28.265.703	17.471.524

(\*) 31.12.2024 tarihli satın alma gücüne göre verileridir.

(\*\*) 31.12.2025 tarihli satın alma gücüne göre verileridir.

Grup'un 31.12.2025 tarihi itibarıyla net döviz fazlası olması sebebiyle kurlardaki yükseliş, karlılık üzerinde pozitif etki yaratabilir

### 4. Faiz oranı riski

Piyasa faiz oranlarındaki değişimler piyasadaki fiyatların değişmesine sebep olup dolayısıyla finansal araçların değerlerinde dalgalanmalar oluşturabilir. Söz konusu dalgalanmalar, menkul kıymetlerdeki fiyat değişikliğinden veya bu menkul kıymeti çıkaran tarafa özgü veya tüm piyasayı etkileyen faktörlerden kaynaklanabilir. Grup, faiz oranı riskinden kaçınmak amacıyla finansal yükümlülüklerinin tamamını sabit faizli olarak kullanmaktadır.

### 5. Sermaye Riski Yönetimi

Grup'un sermaye yönetimindeki hedefleri; faaliyetlerinin devamlılığını sağlayarak ortaklara getiri ve diğer hissedarlara fayda sağlayabilmek ve hizmetleri risk seviyesine uygun bir şekilde fiyatlandırarak karlılığını arttırmaktır. Grup, sermaye miktarını risk düzeyi ile orantılı olarak belirlemektedir. Ekonomik koşullara ve varlıkların risk karakterine göre grup öz kaynakların

yapısını düzenlemektedir. Grup, sermaye yönetimini finansal borç/öz kaynak oranını kullanarak izlemektedir. Bu oran, net finansal borcun toplam öz kaynaklara bölünmesiyle bulunur.

İhraççının finansal tablo dönemleri itibarıyla Net Borç/Toplam Özkaynaklar Oranı aşağıdaki gibidir:

(TL)	31.12.2023 (*)	31.12.2024 (**)	31.12.2025 (**)
Toplam Finansal Borçlar	1.147.813.463	1.465.670.502	3.457.714.996
Eksi: Hazır Değerler	44.209.174	137.825.169	235.918.474
<b>Net Borç</b>	<b>1.103.604.289</b>	<b>1.327.845.333</b>	<b>3.221.796.522</b>
Toplam Özkaynak	959.950.795	2.614.819.416	2.716.443.714
Toplam Sermaye (Net Borç+Toplam Özkaynak)	2.063.555.084	3.942.664.749	5.938.240.236
Net Borç/Toplam Özkaynak Oranı	115,0%	50,8%	118,6%

(\*) 31.12.2024 tarihli satın alma gücüne göre verileridir.

(\*\*) 31.12.2025 tarihli satın alma gücüne göre verileridir.

Grup'un üretim ve satışları arttıkça buna paralel olarak da Şirket'in net borcu artan bir eğilim göstermektedir. Grup'un 2023 yıl sonunda 1,1 milyar TL olan net borcu, 2024 yıl sonunda 2023 yıl sonuna göre %20,3 artışla 1,3 milyar TL'ye, 2025 yıl sonunda 2024 yıl sonuna göre %142,6 artışla 3,2 milyar TL (3.221.796.522 TL)'ye yükselmiştir.

Grup'un 2023 yıl sonu itibarıyla özkaynakları 959,9 milyon TL olup 2024 yıl sonunda 2023 yıl sonuna göre %172,4 artışla 2,6 milyar TL'ye yükselmiş olup 2025 yıl sonunda da 2024 yıl sonuna göre %3,9 artışla 2,7 milyar TL'ye yükselmiştir. Özkaynakların 2023, 2024 ve 2025 yıl sonu itibarıyla toplam kaynaklara oranı sırasıyla %37,4, %50,8 ve %33,7'dir. Grup'un 2023 yıl sonunda %115,0 olan Net Borç / Toplam Sermaye Oranı, 2024 yıl sonunda %50,8, 2025 yıl sonu itibarıyla da %118,6 olarak gerçekleşmiştir.

#### 5.4. İhraç edilecek paylara ilişkin riskler:

##### 1. Şirket'in paylarının tamamı halka açıktır bu durum paylarında volatiliteye neden olabilir ve pay fiyatını olumsuz etkileyebilir.

İşbu izahname tarihi itibarıyla Şirket'in paylarının tamamı borsada işlem görmekte olup payların ve dolayısıyla oy haklarının çoğunluğuna sahip olan bir pay sahibi bulunmamaktadır. İşbu kapsamda Şirket'in mevcut yönetimin iradesi dışında 3. taraflar tarafından yönetim kontrolünün devralması söz konusu olabilecektir. İşbu durum volatiliteye neden olabilir ve pay fiyatını olumsuz etkileyebilir.

##### 2. Türk Lirası'nın değerindeki dalgalanmalar pay fiyatını etkileyebilir.

Şirket payları TL cinsinden işlem görmektedir ve kâr payı ödemesi yapılması durumunda bu kâr payları TL cinsinden ödenecektir. Dolayısıyla TL'nin diğer para birimlerine göre değerinde oluşabilecek dalgalanmalar payların değerini ve Türkiye dışındaki yatırımcılar için başka para birimlerine dönüştürülecek kâr payı ödemelerinin değerini etkileyebilir.

##### 3. Ekonomik konjonktürden kaynaklanan riskler pay fiyatını olumsuz etkileyebilir.

İhraç edilen paylarda ekonomik konjonktürden kaynaklanan riskler oluşabilir. Gerek global ekonomik konjonktür gerekse Türkiye ekonomisindeki olası olumsuz gelişmeler, Şirket'in faaliyetlerinin beklentileri karşılayamamasına ve buna bağlı olarak da pay fiyatının düşmesine neden olabilir. Şirket'in ekonomik konjonktürden kaynaklanan durum nedeniyle faaliyetleri

yavaşlayabilir, geçici veya sürekli durabilir, mali yapısı bozulabilir. Böyle durumlarda BİAŞ, Şirket'in paylarının işlem görmesini kısa veya uzun süreli olarak durdurabilir ve işlem sırasının sürekli veya geçici olarak kapatılması, Borsa yönetim kurulunca şirket paylarının Borsa kotundan çıkarılması vb. durumlarda Şirket'in paylarının alım satımının durdurulması pay fiyatını olumsuz etkileyebilir, aktif veya sürdürülebilir bir alım satım piyasası oluşmayabilir ya da devam ettirilemeyebilir, payların el değiştirmesi kısıtlı veya imkânsız hale gelebilir.

Şirket'in mevcut pay sahiplerinin ekonomik konjonktür nedeniyle gerçekleştirebileceği pay satışları, Şirket'in pay değerinde bir düşüşe neden olabilir veya Şirket'in kontrolünde bir değişime sebebiyet verebilir ve Şirket'in yönetim anlayışı/tarzi değişebilir. Şirket'in aciz haline düşmesi durumunda Şirket'in ortaklarının elindeki paylar tamamen değer kaybedebilir.

#### **4. Şirket, Esas Sözleşmesi ve Sermaye Piyasası Mevzuatı çerçevesinde gelecekte pay sahiplerine kar payı ödemeyebilir.**

SPKn'na göre halka açık anonim ortaklıklar, karlarını genel kurulları tarafından belirlenecek kar dağıtım politikaları çerçevesinde ve ilgili mevzuat hükümlerine uygun olarak dağıtırlar. Bu çerçevede Şirket'in gelecekte yatırımcılara kar payı dağıtacağına ilişkin bir garanti bulunmadığı gibi kar elde edeceğine dair bir taahhüdü de bulunmamaktadır.

Ortaklığın kar payı dağıtımını gerçekleştirebilmesi için öncelikle Şirket'in ilgili yılı kar ile tamamlaması ve varsa geçmiş yıl zararlarının kapatılması gerekmektedir. Şirket ilgili yılı kar ile tamamlasa dahi yönetim kurulunun karın ne şekilde kullanılacağı yönünde karar alarak genel kurula teklif etmesi gerekmekte olup kar dağıtımını genel kurulun onayından sonra gerçekleştirebilmektedir. Bu bağlamda, zarar edilen yıllarda Şirket'in dönem karından kar payı dağıtması zaten mümkün olmayacaktır. Ancak geçmiş yıl karlarını dağıtma konu edebilir ya da etmeyebilir. Ayrıca, Şirket'in yeterli karı olmayabilir veya Şirket karını şirket bünyesinde tutup dağıtmama kararı verebilir.

#### **5. Paylar, tüm yatırımcılar için uygun bir yatırım olmayabilir.**

Yatırım araçlarının uygunluğu; yatırımcıların finansal durumları, sahip oldukları portföylerin niteliği gibi etkenlere göre yatırımcıdan yatırımcıya farklılık göstermekte olup paylar, her yatırımcı için uygun bir yatırım aracı olmayabilir. Bu durum, ilgili yatırımcıların yatırımdan bekledikleri faydayı elde edememelerine ve zarar etmelerine yol açabilecektir.

## **6. İHRAÇÇI HAKKINDA BİLGİLER**

### **6.1. İhraççı hakkında genel bilgi:**

#### **6.1.1. İhraççının ticaret unvanı ve işletme adı:**

Şirket'in ticaret unvanı "Alves Kablo Sanayi ve Ticaret Anonim Şirketi"dir. Şirket'in işletme adı bulunmamaktadır.

#### **6.1.2. İhraççının kayıtlı olduğu ticaret sicili ve sicil numarası:**

Ticaret Siciline Tescil Edilen Merkez Adresi	Fatih Mah. Karatay Cad. No:6 Kahramankazan/Ankara
Bağlı bulunduğu Ticaret Sicil Müdürlüğü	Ankara Ticaret Sicil Müdürlüğü
Ticaret Sicil Numarası	400862
Ticaret Siciline Tescil Tarihi	01.11.2016

#### **6.1.3. İhraççının kuruluş tarihi ve süresiz değilse, öngörülen süresi:**

Şirket'in kuruluşu, Ankara Ticaret Sicil Müdürlüğü'ne 01.11.2016 tarihinde "Alves Bakır Sanayi ve Dış Ticaret A.Ş." unvanı ile tescil edilmiş olup 04.11.2016 tarih ve 9191 sayılı TTSG'de ilan edilerek süresiz olarak kurulmuştur. Şirket unvanı, 05.03.2018 tarihinde tescil; 05.03.2018 tarih ve 9532 sayılı TTSG'de ilan olunduğu üzere "Alves Enerji Kablo Üretim Sanayi ve Dış Ticaret A.Ş." olarak değiştirilmiştir. Daha sonra Şirket'in unvanı 16.02.2023 tarihinde tescil; 16.02.2023 tarih ve 10771 sayılı TTSG ile ilan olunduğu üzere "Alves Kablo Sanayi ve Ticaret A.Ş." olarak değiştirilmiştir.

Şirket'in kuruluşundan itibaren unvan değişikliği işlemlerine ilişkin bilgiler aşağıdaki gibidir.

Kuruluşundan İtibaren Şirket'in Unvan Değişiklikleri	
Şirket Unvanı	Tarih
Alves Bakır Sanayi ve Dış Ticaret A.Ş.	01.11.2016-05.03.2018
Alves Enerji Kablo Üretim Sanayi ve Dış Ticaret A.Ş.	05.03.2018-16.02.2023
Alves Kablo Sanayi ve Ticaret A.Ş.	16.02.2023-Devam

**6.1.4. İhraççının hukuki statüsü, tabi olduğu mevzuat, ihraççının kurulduğu ülke, kayıtlı merkezini ve fiili yönetim merkezinin adresi, internet adresi ve telefon ve fax numaraları:**

Hukuki statüsü:	Anonim Şirket
Tabi olduğu mevzuat:	T.C. Kanunları
İhraççının kurulduğu ülke:	Türkiye Cumhuriyeti
Merkez adresi:	Fatih Mah. Karatay Cad. No:6 Kahramankazan/Ankara
İnternet adresi:	<a href="http://www.alveskablo.com.tr">www.alveskablo.com.tr</a>
Telefon:	0312 802 0555
Faks:	0312 802 0556

#### **İhraççı'nın Tabi Olduğu Mevzuat**

Şirket, Türkiye Cumhuriyeti kanunlarına göre kurulu bir anonim şirket olup Türkiye Cumhuriyeti Kanun ve düzenlemelerine tabidir. Şirket'in faaliyet konusu gereği tabi olduğu ayrı bir özel mevzuat bulunmamaktadır.

#### **Sanayi Sicil Kanunu**

6948 sayılı Sanayi Sicil Kanunu uyarınca bir maddenin vasıf, şekil, hassa veya terkiibini makine, cihaz, tezgah, alet veya diğer vasıta ve kuvvetlerin yardımı ile veya sadece el emeği ile kısmen veya tamamen değiştirmek veya bu maddeleri işlemek suretiyle devamlı ve seri halinde imal veya istihsal eden yerlerle madenlerin çıkarılıp işlendiği yerler sanayi işletmesi, buralarda yapılan işler sanayi işleri ve buraları işletenler sanayici sayılır. 6948 sayılı Kanun uyarınca, sanayi işletmelerinin T.C. Sanayi ve Teknoloji Bakanlığı tarafından tutulan sanayi siciline kaydının yapılması ve Sanayi Sicil Belgesi'ni almalaları zorunludur. Sanayi Sicil Tebliği'nin 5. maddesi uyarınca bir işletmenin birden fazla üretim yerinin olması halinde her üretim yerinin ayrı ayrı sanayi siciline kaydedilmesi gereklidir. Sanayi siciline kayıtlı olan işletmeler, faaliyetlerini gösteren yıllık işletme cetveli düzenlemek ve bu cetveli, takvim senesi sonundan itibaren en geç dört ay içinde T.C. Sanayi ve Teknoloji Bakanlığı'na elektronik ortamda sunmak zorundadırlar. 6948 sayılı Kanun hükümlerini

ihlal eden işletmeler her ihlalin niteliği doğrultusunda değişiklik gösteren miktarlarda idari para cezalarına tabi tutulabilirler.

6948 sayılı Kanun ve Sanayi Sicil Tebliği çerçevesinde Sanayi Sicil Belgesi tazmini için gerekli ve imalat, ticaret, inşaat ve hizmet alanlarında faaliyet gösteren esnaf ve sanatkarlara ait bilgilerle, makine ve tesisat, yıllık üretim kapasitesi, kapasite hesabı, yıllık tüketim kapasitesi gibi bilgileri gösteren ve onayından itibaren bir kapasite raporu temin edilmesi gerekmektedir.

Sanayi Sicil Belgesi verilmiş tarihinden itibaren iki yılda bir üretim tesisine ait bilgilerin güncelliğinin sağlanması amacıyla elektronik ortamda vizelenir. Vize işleminin yapılmaması halinde, Sanayi Sicil Belgesi kapsamında kazanılan bazı hak ve teşviklerden faydalanılamaz.

### **Ürün Güvenliğine İlişkin Mevzuat**

12.03.2020 tarihli ve 31066 sayılı Resmi Gazete’de yayımlanan ve 12.03.2021 tarihinde yürürlüğe giren 7223 sayılı Ürün Güvenliği ve Teknik Düzenlemeler Kanunu’nda imalatçı, ithalatçı ve yetkili temsilcinin yükümlülükleri, söz konusu iktisadi işletmecilerin sorumlulukları ve aykırılık durumunda tabi tutulacakları müeyyideler belirlenmiştir. 7223 sayılı Kanun’un amacı ürünlerin güvenli ve ilgili teknik düzenlemelere uygun olmasını sağlamak, piyasa gözetimi ve denetiminin esasları ile yetkili kuruluşların görevlerini ve iktisadi işletmeciler ile uygunluk değerlendirme kuruluşlarının yükümlülüklerini belirlemektir. 7223 sayılı Kanun ile geri çağırma müessesesi zorunlu hale getirilerek, imalatçıya satmış olduğu bütün güvensiz ürünleri tüketiciden toplatma mecburiyeti getirilmiştir. Ürün sorumluluğu tazminatı getirilmek suretiyle, güvenli olmayan bir ürünün sebep olduğu yaralanma ve ölümler ile maddi kayıplardan dolayı imalatçı tazminat ödemekle yükümlü kılınmıştır. Test/belgelendirme kuruluşları T.C. Ticaret Bakanlığı’na karşı sorumlu tutulmuştur.

Şirket tarafından üretilen elektrik tesislerinde kullanılan kabloların, insanların can ve mal güvenliğini korumak için geliştirilmiş güvenlik özelliklerini belirleyen düzenlemelerdeki standartlara uygun olması gerekir. Bu düzenlemeler arasında 30.11.2000 tarih ve 24246 sayılı Resmi Gazete’de yayımlanan Elektrik Kuvvetli Akım Tesisleri Yönetmeliği, 03.12.2003 tarih ve 25305 sayılı Resmi Gazete’de yayımlanan Elektrik İç Tesisleri Yönetmeliği, 19.12.2007 tarih ve 26735 sayılı Resmi Gazete’de yayımlanan Binaların Yangından Korunması Hakkında Yönetmelik, 08.09.2002 tarih ve 24870 sayılı Resmi Gazete’de yayımlanan Yapı Malzemeleri Yönetmeliği sayılabilir.

### **İşyeri Açma ve Çalışma Ruhsatlarına İlişkin Mevzuat**

10.08.2005 tarih ve 25902 sayılı Resmi Gazete’de yayımlanan İşyeri Açma ve Çalışma Ruhsatlarına İlişkin Yönetmelik uyarınca yetkili idarelerden usulüne uygun olarak işyeri açma ve çalışma ruhsatı alınmadan işyeri açılmaz ve çalıştırılmaz. İşyeri açma ve çalışma ruhsatı alınmadan açılan işyerleri yetkili idareler tarafından kapatılır. Yetkili idare: Belediye sınırları ve mücavir alanlar dışı ile kanunlarda münhasıran il özel idaresine yetki verilen hususlarda il özel idaresini, büyükşehir belediyesi sınırları içinde büyükşehir belediyesinin yetkili olduğu konularda büyükşehir belediyesini, bunların dışında kalan hususlarda büyükşehir ilçe belediyesini, belediye sınırları ve mücavir alanlar içinde belediyeyi, organize sanayi bölgesi sınırları içinde organize sanayi bölgesi tüzel kişiliğini, endüstri bölgesi sınırları içinde T.C. Sanayi ve Teknoloji Bakanlığı’nı ve teknoloji geliştirme bölgesi yönetici şirketi ile bölgede yer alan AR-GE ve tasarım faaliyetinde bulunan firmalar için T.C. Sanayi ve Teknoloji Bakanlığı il müdürlüklerini ifade eder.

Adresi ve işleticisi aynı olan ve birden fazla faaliyet konusu bulunan işyerlerine, ana faaliyet dalı esas alınarak tek ruhsat düzenlenir. Tali faaliyet konuları ruhsatta ayrıca belirtilir. Aynı adreste bulunsun bile ana faaliyet konusu veya işletmecisi farklı olan işyerlerine ayrı ayrı ruhsat düzenlenir. İşyerlerinin depo olarak kullandıkları yerler, işyeri açma ve çalışma ruhsatında gösterilir.

### **Çevre Mevzuatı**

Şirket'in faaliyetleri, 2872 sayılı Çevre Kanunu ve ilgili mevzuatı kapsamında onay ve izinlere tabi olup bu mevzuatta öngörülen yükümlülüklerin yerine getirilmemesi, Şirket faaliyetlerinin geçici veya devamlı olarak durdurulmasına ve/veya idari para cezası uygulanmasına neden olabilir. Şirket'in çevre mevzuatı kapsamındaki yükümlülükleri aşağıdaki gibidir.

### **Çevresel Etki Değerlendirmesi Yönetmeliği**

Çevresel etki değerlendirmesi, projelerin çevreye olabilecek olumlu ya da olumsuz etkilerinin belirlenmesi, olumsuz yöndeki etkilerin önlenmesi ya da en aza indirilmesi amacıyla yer ve teknoloji alternatiflerinin değerlendirilmesi sürecidir. Çevresel etki değerlendirmesine ilişkin usul ve esaslar, 29.07.2022 tarih ve 31907 sayılı Resmî Gazete'de yayımlanan Çevresel Etki Değerlendirmesi Yönetmeliği (ÇED Yönetmeliği) ile düzenlenmektedir. ÇED Yönetmeliği kapsamındaki bir projeyi gerçekleştirmeyi planlayan gerçek veya tüzel kişiler; Çevresel Etki Değerlendirmesine tabi projeleri için ÇED Başvuru Dosyasını ve ÇED Raporunu, Çevresel Etkileri Ön İnceleme ve Değerlendirmeye Tabi Projeleri için ise Proje Tanıtım Dosyasını, Bakanlıkça yeterlik verilmiş kurum/kuruluşlara hazırlatmak, ilgili makama sunulmasını sağlamak ve proje kapsamında verdikleri taahhütlere uymakla yükümlüdürler. ÇED Yönetmeliğine tabi projeler için "Çevresel Etki Değerlendirmesi Olumlu" kararı veya "Çevresel Etki Değerlendirmesi Gerekli Değildir" kararı alınmadıkça bu projelerle ilgili teşvik, onay, izin, yapı ve kullanım ruhsatı verilemez, proje için yatırıma başlanamaz ve ihale edilemez. Ancak bu durum söz konusu teşvik, onay, izin ve ruhsat süreçlerine başvurulmasına engel teşkil etmez. Diğer bir ifadeyle, proje ÇED Yönetmeliği Ek-I Listesinde yer alıyor ise "ÇED Belgesi", Ek-II Listesinde yer alıyorsa "ÇED Gerekli Değildir Belgesi" veya herhangi bir şekilde Ek Listelerinde yer almıyor ise "ÇED Kapsam Dışı Yazısı" alınması gereklidir.

Şirket tarafından 09.03.2023 tarihinde Ankara Valiliği Çevre, Şehircilik ve İklim Değişikliği İl Müdürlüğü'ne "unvan değişikliği ve yeni unvan ile ÇED Yönetmeliği kapsamında yeniden değerlendirme talebi" ile başvurulmuş olup Ankara Valiliği Çevre, Şehircilik ve İklim Değişikliği İl Müdürlüğü'nün 10.03.2023 tarih ve E-53430385-220.03-5934459 sayılı yazısında Şirket tarafından yürütülen "Bakır/Alüminyum Tel Çekme, Tesisat ve Enerji Kabloları Üretim, PVC Granül Üretimi" faaliyetinin ÇED Yönetmeliği kapsamı dışında olduğu belirtilmiştir.

### **Çevre İzin ve Lisans Yönetmeliği**

Çevre izni, 2872 sayılı Çevre Kanunu uyarınca alınması gereken hava emisyonu, çevresel gürültü, atıksu deşarjı ve derin deniz deşarjı konularından en az birini içeren izindir. Çevre lisansı ise atıkların toplanması, geri kazanılması, geri dönüşümü ve bertaraf edilebilmesine ilişkin teknik yeterliliklerdir.

10.09.2014 tarih ve 29115 sayılı Resmî Gazete'de yayımlanan Çevre İzin ve Lisans Yönetmeliği kapsamında çevre iznine veya çevre izin ve lisansına tabi işletmeler, çevresel etkilerine göre bu Yönetmeliğin Ek-1 ve Ek-2 listelerinde sınıflandırılmıştır. Bunlar, çevre üzerinde kirlilik yaratma etkisi fazla olan faaliyetlerde bulunan işletmeler (Ek-1) ve çevre üzerinde kirlilik yaratma etkisi olan faaliyetlerde (Ek-2) bulunan işletmelerdir. Ek-1 ve Ek-2 listelerinde yer alan işletmeler,

faaliyette bulunabilmeleri için, öncelikle geçici faaliyet belgesi almak zorundadır. Bu Yönetmeliğin Ek-1 ve Ek-2 kapsamında yer alıp, geçici faaliyet belgesi olmadan faaliyete başladığı tespit edilen işletmelere, 2872 sayılı Çevre Kanunu'nun ilgili hükümlerine göre idari yaptırımlar uygulanır. Söz konusu işletmeler geçici faaliyet belgesi düzenlenene kadar faaliyette bulunamaz. Geçici faaliyet belgesi alan işletmeler belge tarihinden itibaren 1 yıl içerisinde emisyon, deşarj ve gürültü kontrol izinleri gibi izinlerden oluşan ve hammadde kaynaklı üretim faaliyetlerine ilişkin olarak düzenlenen) çevre izin veya (çevre izni ve atıkların toplanması, geri dönüşümü ve boşaltılması için gereken izinlerden oluşan ve geri dönüştürülen kaynaklar kullanılarak yapılan üretim faaliyetlerine ilişkin olarak düzenlenen) çevre izin ve lisans belgesi almak zorundadır.

Birden fazla tesisi olan işletmelerin çevre izni veya çevre izin ve lisansı işlemleri, işletme adına ve işletmede aynı adreste yer alan tüm tesisler değerlendirilerek yürütülür ve sonuçlandırılır. Bir işletme içinde Ek-1 ve Ek-2 listesine tabi faaliyet veya tesislerin birlikte bulunması halinde söz konusu müracaat Ek-1 kapsamında değerlendirilir. Bu doğrultuda geçici faaliyet belgesi alan işletmelerin, belge tarihinden itibaren 180 gün içerisinde faaliyetleri uyarınca belirlenecek şekilde Çevre İzin veya Çevre İzin ve Lisans Belgesi almak için İl Çevre, Şehircilik ve İklim Değişikliği Müdürlüğü'ne müracaat etmeleri gerekmektedir.

Çevre İzin ve Lisans Yönetmeliği Ek-1 ve Ek-2 listelerinde yer aldığı halde alıcı ortama herhangi bir hava emisyonu ve atıksu deşarjı olmayan işletmelerin ise çevre izni muafiyet yazılı almak üzere yetkili il müdürlüğüne başvuru yapmaları gerekmektedir.

"Çevre İzin Belgesi" veya "Çevre İzin ve Lisans Belgesi" veriliş tarihinden itibaren 5 yıl süre boyunca geçerlidir. "Çevre İzin Belgesi" veya "Çevre İzin ve Lisans Belgesi", geçerlilik süresinin sona ereceği tarihten en az 180 takvim günü öncesinde Çevre İzin ve Lisans Yönetmeliği EK-3C'de belirtilen bilgi, belge ve raporlara ilave olarak il müdürlüğü uygunluk yazısı, iş akımı şeması ve proses özeti, kapasite raporu ve CED Yönetmeliği kapsamındaki karar ile birlikte çevre izin ve lisans yenileme başvurusu yapmaları ve beş yıllık süre dolmadan yeniden çevre izin ve lisans belgesi almaları gerekmektedir. Çevre İzin/Çevre İzin ve Lisans Belgesi'nin 5 yıllık geçerlilik süresi dolmamış olmakla birlikte ilgili işletmede aşağıda sayılan hallerden birinin gerçekleşmesi durumunda beş yıllık süreden bağımsız olarak çevre izin ve lisans belgesinin yenileme işleminin başlatılması gerekir.

- İşletmenin faaliyet yerinin değişmesi,
- İşletmenin faaliyet konusunun değişmesi,
- İşletmenin yakıtının ve/veya yakma sisteminin değişmesi,
- İşletmenin toplam üretim ve/veya atık tüketim kapasitesinin en az 1/3 oranında artması veya artış miktarının Çevre İzin ve Lisans Yönetmeliği Ek-1'de bulunan liste kapsamında yer alması,
- İşletmenin toplam yakma/anma ısı gücünde meydana gelen değişiklikler,
- Artış miktarının Çevre İzin ve Lisans Yönetmeliği Ek-2'de bulunan listede yer alması koşulu ile; işletmede toplam yakma/anma ısı gücünün en az 1/3 oranında artması,
- 1/3 oranına bakılmaksızın, işletmenin toplam yakma/anma ısı gücündeki artış miktarının Çevre İzin ve Lisans Yönetmeliği Ek-1'de bulunan liste kapsamında yer alması.

T.C. Çevre, Şehircilik ve İklim Değişikliği Bakanlığı, Çevre Kanunu'nda veya ikincil mevzuatta belirtilen yükümlülüklere uymayan işletmelere uyarıda bulunabilir ve meydana gelen ihlalin giderilmesi için ilgili işletmeye süresi 1 yılı aşmayan bir düzeltme süresi verebilir. İhlalin devam etmesi halinde T.C. Çevre, Şehircilik ve İklim Değişikliği Bakanlığı işletmenin faaliyetlerinin

tamamının veya bir kısmının, geçici veya kalıcı olarak durdurulmasına karar verebilir. Çevre Kanunu hükümlerini ihlal eden işletmeler her ihlalin niteliği doğrultusunda değişiklik gösteren miktarda idari para cezalarına tabi tutulabilir. Buna ek olarak, T.C. Çevre, Şehircilik ve İklim Değişikliği Bakanlığı tarafından yapılan bir denetim sırasında denetçilere yanlış veya yanıltıcı bilgi verilmesi, sorumlulara altı aydan bir yıla kadar hapis cezası verilmesine neden olabilir.

### **İş Sağlığı ve Güvenliğine İlişkin Mevzuat**

6331 sayılı İş Sağlığı ve Güvenliği Kanunu'nun amacı; kamu ve özel sektöre ait bütün işyerlerinde iş sağlığı ve güvenliğinin sağlanması ve mevcut sağlık ve güvenlik şartlarının iyileştirilmesi için işveren ve çalışanların görev, yetki, sorumluluk, hak ve yükümlülüklerini düzenlemektir. İşveren, çalışanların işle ilgili sağlık ve güvenliğini sağlamakla yükümlü olup bu çerçevede, mesleki risklerin tespiti, değerlendirilmesi ve önlenmesi, eğitim ve bilgi verilmesi dâhil her türlü tedbirin alınması, organizasyonun yapılması, gerekli araç ve gereçlerin sağlanması, sağlık ve güvenlik tedbirlerinin değişen şartlara uygun hale getirilmesi ve mevcut durumun iyileştirilmesi için çalışmalar yapmalıdır.

Tehlikeli ve çok tehlikeli sınıfta yer alan işler bakımından iş sağlığı ve güvenliğinin sağlanabilmesi amacıyla, ilgili mevzuat tahtında bazı ek kural ve düzenlemelere yer verilmektedir. Değişik iş kollarının hangi tehlike kategorisine dahil olduğu ise İş Sağlığı ve Güvenliğine İlişkin İşyeri Tehlike Sınıfları Tebliği'nin ekinde yer alan listeye göre tespit edilmektedir.

İşverenin, iş yerinde, çalışanları arasından iş güvenliği uzmanı, işyeri hekimi ve on ve daha fazla çalışanı olan çok tehlikeli sınıfta yer alan işyerlerinde ise, diğer sağlık personelini görevlendirmesi gerekmektedir. Çalışanları arasında belirlenen niteliklere sahip personel bulunmaması hâlinde işveren, bu hizmetin tamamını veya bir kısmını, ortak sağlık ve güvenlik birimlerinden hizmet alarak yerine getirebilir. İş güvenliği uzmanlarının çok tehlikeli sınıfta yer alan işyerlerinde görev alabilmeleri için (A) sınıfı, tehlikeli sınıfta yer alan işyerlerinde görev alabilmeleri için en az (B) sınıfı, az tehlikeli sınıfta yer alan işyerlerinde ise en az (C) sınıfı iş güvenliği uzmanlığı belgesine sahip olmaları şartı aranır.

Az tehlikeli sınıfta yer alan 1.000 ve daha fazla çalışanı olan işyerlerinde her 1.000 çalışan için tam gün çalışacak en az bir işyeri hekimi, tehlikeli sınıfta yer alan 500 ve daha fazla çalışanı olan işyerlerinde her 500 çalışan için tam gün çalışacak en az bir işyeri hekimi ve çok tehlikeli olarak sınıflandırılan işyerlerinde, her 250 çalışan için bir işyeri hekimi ve her 250 çalışan için bir iş güvenliği uzmanı tam gün çalışacak şekilde görevlendirilmelidir. İşyeri hekimi ve iş güvenliği uzmanının tam süreli görevlendirilmesi gereken bu gibi durumlarda, işverenin, işyeri sağlık ve güvenlik birimi kurması gerekir. Elli ve daha fazla çalışanın bulunduğu ve altı aydan fazla süren sürekli işlerin yapıldığı işyerlerinde işveren, iş sağlığı ve güvenliği ile ilgili çalışmalarda bulunmak üzere iş sağlığı ve güvenliği kurulu oluşturmalıdır.

Şirket'in faaliyeti, T.C. Çalışma ve Sosyal Güvenlik Bakanlığı tarafından 27.32.03 NACE kodlu "Elektronik ve elektrik telleri ve kablolarının imalatı" kapsamında değerlendirilmekte olup işyeri "Tehlikeli" sınıfta yer almaktadır. 31.12.2025 tarihi itibarıyla Şirket'in bağlı ortaklıkları ile birlikte toplam 170 çalışanı bulunmaktadır. İş Sağlığı ve Güvenliği Hizmetleri Yönetmeliği ile İşyeri Hekimi ve Diğer Sağlık Personelinin Görev, Yetki, Sorumluluk ve Eğitimleri Hakkında Yönetmelik kapsamındaki yükümlülüklerin yerine getirilmesi amacıyla Şirket, T.C. Çalışma ve Sosyal Güvenlik Bakanlığı tarafından yetkilendirilmiş Ada Prestij İnşaat İş Sağlığı ve Güvenliği Hizmet Sanayi Ticaret Ltd. Şti.'nden iş sağlığı ve güvenliği hizmeti almaktadır. Bu kapsamda Şirket ile söz konusu OSGB arasında iş güvenliği uzmanlığı ve işyeri hekimliği hizmet alım

sözleşmeleri akdedilmiş olup, iş sağlığı ve güvenliği hizmetleri yürütülmektedir. Ayrıca Şirket bünyesinde acil durum eylem planı ile risk analizi ve değerlendirme çalışmaları hazırlanmış ve uygulanmaktadır.

### Sosyal Güvenlik Mevzuatı

Sosyal güvenlik mevzuatı 5510 sayılı Sosyal Sigortalar ve Genel Sağlık Sigortası Kanunu ile bu Kanun'a dayanılarak çıkarılan düzenlemelerden oluşmaktadır. 5510 sayılı Kanunun amacı sosyal sigortaların ve genel sağlık sigortasının işleyişi ile ilgili usul ve esasları düzenlemek olup Şirket, işveren sıfatıyla kanunda işverenler için öngörülen yükümlülükleri uymakla yükümlüdür. Kanun uyarınca işveren, örneği SGK tarafından hazırlanacak işyeri bildirgesini en geç sigortalı çalıştırmaya başladığı tarihte, SGK'ya vermekle yükümlüdür. Şirket kuruluşunun ticaret sicili memurluklarına bildirilmesi halinde yapılan bu bildirim Kurum'a yapılmış sayılır ve ilgililerce ayrıca işyeri bildirgesi düzenlenmez. Ayrıca işverenin 6331 sayılı İş Sağlığı ve Güvenliği Kanunu ve ilgili mevzuatı kapsamında iş sağlığı ve iş güvenliği konusunda yükümlülükleri bulunmaktadır.

### Kişisel Verilerin Korunmasına İlişkin Mevzuat

6698 sayılı Kişisel Verilerin Korunması Kanunu (KVKK) kişisel verilerin hukuka aykırı şekilde toplanması, işlenmesi, silinmesi, anonim hale getirilmesi ve aktarılmasına ilişkin idari yaptırımlar öngörmektedir. KVKK uyarınca kişisel veriler, KVKK'daki istisnalar saklı kalmak üzere, ilgili kişinin açık rızası olmaksızın işlenemez ve aktarılamaz. İşlenmesini gerektiren sebeplerin ortadan kalkması halinde kişisel veriler resen veya ilgili kişinin talebi üzerine veri sorumlusu tarafından silinir, yok edilir veya anonim hale getirilir. Veri sorumlularının ve veri işleyen gerçek veya tüzel kişilerin, kişisel verilerin elde edilmesi sırasında aydınlatma yükümlülüğü bulunmaktadır. Kişisel verileri işleyen gerçek ve tüzel kişiler, Veri Sorumluları Siciline kaydolmak zorundadır. Şirket'in KVKK uyarınca Veri Sorumluları Sicili'ne (VERBİS) kayıt yaptırma yükümlülüğü vardır. Bu doğrultuda VERBİS'e kayıt yaptırmıştır ve işlediği veri kategorilerini, söz konusu verileri işleme amacını, ilgili kişileri, işleme sürelerini ve aktardığı kişileri VERBİS sistemi üzerinden girmiş ve ilgili kişilerin bilgisine sunmuştur. Şirket, herhangi bir veri kategorisinin yabancı ülkeye aktarılmadığını VERBİS üzerinden taahhüt etmiştir.

#### 6.1.5. Depo sertifikasını ihraç eden hakkındaki bilgiler

Yoktur.

### 6.2. Yatırımlar:

#### 6.2.1. İzahnamede yer alması gereken finansal tablo dönemleri itibarıyla ihraççının önemli yatırımları ve bu yatırımların finansman şekilleri hakkında bilgi:

Şirket'in finansal tablo dönemleri itibarıyla yapmış olduğu maddi duran varlık yatırımlarına ilişkin bilgiler detaylı olarak aşağıda yer almaktadır.

Maddi Duran Varlıklar-Net Defter Değeri (TL)	31.12.2023 (*)	31.12.2024 (**)	31.12.2025 (**)
Araziler ve Arsalar	51.516.621	67.431.303	67.431.303
Binalar	123.101.874	566.078.563	556.572.639
Tesis, makine ve cihazlar	466.226.090	1.237.025.817	793.355.319
Taahhütler	17.834.220	65.815.583	49.858.940
Mobilya ve demirbaşlar	8.595.156	28.276.970	33.066.158

Özel Maliyetler	257.466	408.622	350.384
Yapılmakta olan yatırımlar	275.659.805	42.545.051	409.998.815
Kullanım hakkı varlıkları	0	0	27.535.187
Diğer maddi duran varlıklar	0	280.380	223.757
<b>Toplam</b>	<b>943.191.232</b>	<b>2.007.862.290</b>	<b>1.938.392.502</b>

(\*) 31.12.2024 tarihli satın alma gücüne göre verilerdir.

(\*\*) 31.12.2025 tarihli satın alma gücüne göre verilerdir.

Şirket'in maddi duran varlıkları 31.12.2023 tarihi itibarıyla 943,2 milyon TL seviyesinde iken, 31.12.2024 tarihinde %112,9 artışla 2,0 milyar TL'ye yükselmiş, 31.12.2025 tarihi itibarıyla ise 1,94 milyar TL seviyesinde gerçekleşmiştir. Maddi duran varlıklardaki artışın temel nedeni; üretim kapasitesinin artırılmasına yönelik fabrika, makine, teknoloji ve altyapı yatırımlarıdır.

Arsa ve araziler kalemi 31.12.2023 tarihinde 51,5 milyon TL seviyesinde iken, 31.12.2024 tarihinde 67,4 milyon TL'ye yükselmiş ve 31.12.2025 tarihinde aynı seviyesini korumuştur. Söz konusu yatırımlar, Şirket'in üretim faaliyetlerini genişletmeye yönelik stratejik yatırım planları kapsamında gerçekleştirilmiştir.

Binalar kalemi 31.12.2023 tarihinde 123,1 milyon TL seviyesinde iken, yeni üretim alanları ve fabrika yatırımları sonucunda 31.12.2024 tarihinde 566,1 milyon TL'ye yükselmiş, 31.12.2025 tarihinde ise 556,6 milyon TL seviyesinde gerçekleşmiştir. 2024 yılında 39,8 milyon TL, 2025 yılında ise 2,6 milyon TL tutarında bina yatırımı gerçekleştirilmiştir. Söz konusu yatırımlar fabrika binaları, üretim alanı genişletme çalışmaları ve yardımcı tesis yatırımlarından oluşmakta olup özkaynaklar, yatırım kredileri ve leasing yöntemleri ile finanse edilmiştir.

Makineler kalemi Şirket'in üretim kapasitesi ve ürün çeşitliliğini artırmaya yönelik yatırımlarının ana unsurunu oluşturmaktadır. 31.12.2023 tarihinde 466,2 milyon TL olan makineler net defter değeri, 31.12.2024 tarihinde 1,23 milyar TL'ye yükselmiş, 31.12.2025 tarihinde ise 793,4 milyon TL seviyesinde gerçekleşmiştir. Şirket, 2023 yılında 151,5 milyon TL, 2024 yılında 573,1 milyon TL ve 2025 yılında 240,8 milyon TL tutarında makine yatırımı gerçekleştirmiştir. Bu kapsamda ekstrüder makineleri, bakır ergitme sistemleri, tel çekme makineleri, solar kablo üretim hatları, otomasyon sistemleri, damar ve büküm hatları ile enerji verimliliği sağlayan modern üretim ekipmanları devreye alınmıştır. Yapılan yatırımlar sayesinde üretim verimliliğinin artırılması, maliyet avantajı sağlanması ve yüksek katma değerli ürün üretim kapasitesinin geliştirilmesi hedeflenmiştir.

Taşıtlar kalemi 31.12.2023 tarihinde 17,8 milyon TL seviyesinde iken, 31.12.2024 tarihinde 65,8 milyon TL'ye yükselmiş, 31.12.2025 tarihinde ise 49,9 milyon TL seviyesinde gerçekleşmiştir. Şirket, 2024 yılında 42,6 milyon TL, 2025 yılında ise 28,9 milyon TL tutarında taşıt yatırımı gerçekleştirmiştir. Taşıtların, ağırlıklı olarak üretim, lojistik ve sevkiyat operasyonlarında kullanılmak üzere gerçekleştirilmiş olup özkaynaklar ve taşıt kredileri ile finanse edilmiştir.

Demirbaşlar kalemi 31.12.2024 tarihinde 28,2 milyon TL seviyesine, 31.12.2025 tarihinde ise 33,1 milyon TL seviyesine ulaşmıştır. Şirket tarafından 2024 yılında 19,4 milyon TL, 2025 yılında ise 17,2 milyon TL tutarında demirbaş yatırımı gerçekleştirilmiştir. Söz konusu yatırımlar idari ve

üretim faaliyetlerinde kullanılan ekipman ve ofis yatırımlarından oluşmakta olup özkaynaklarla finanse edilmiştir.

Yapılmakta olan yatırımlar kalemi 31.12.2023 tarihinde 275,7 milyon TL seviyesinde iken, yatırımların önemli kısmının tamamlanarak aktifleştirilmesi nedeniyle 31.12.2024 tarihinde 42,5 milyon TL seviyesine gerilemiş, 31.12.2025 tarihinde ise yeni yatırım projeleri kapsamında 410,0 milyon TL seviyesine yükselmiştir. Şirket, 2023 yılında 66,2 milyon TL, 2024 yılında 32,5 milyon TL ve 2025 yılında 367,5 milyon TL tutarında yapılmakta olan yatırım harcaması gerçekleştirmiştir. Söz konusu yatırımlar ağırlıklı olarak yeni fabrika yatırımları, bakır ergitme tesisi, makine-teçhizat alımları ve kapasite artırımı projelerinden oluşmakta olup yatırım kredileri, leasing işlemleri ve özkaynaklarla finanse edilmektedir.

Özel maliyetler kalemi 31.12.2023 tarihinde 257 bin TL seviyesinde iken, 31.12.2024 tarihi itibarıyla %58,7 artışla 409 bin TL seviyesine yükselmiş, 31.12.2025 tarihi itibarıyla ise 350 bin TL seviyesinde gerçekleşmiştir. Kullanım hakkı varlıkları ise 2025 yılı itibarıyla 27,5 milyon TL seviyesinde gerçekleşmiş olup kiralama işlemleri kapsamında muhasebeleştirilen varlıklardan oluşmaktadır.

Şirket, Ankara ili Kahramankazan ilçesinde bulunan üretim tesislerinde gerçekleştirdiği kapasite artırımı ve modernizasyon yatırımları ile birlikte üretim altyapısını güçlendirmeyi sürdürmektedir. Yapılan yatırımlar sayesinde yüksek katma değerli ürün üretiminin artırılması, operasyonel verimliliğin geliştirilmesi, enerji maliyetlerinin azaltılması ve Şirket'in yurtiçi ile yurtdışı pazarlardaki rekabet gücünün daha da artırılması hedeflenmektedir.

#### **6.2.2. İhraççı tarafından yapılmakta olan yatırımlarının niteliği, tamamlanma derecesi, coğrafi dağılımı ve finansman şekli hakkında bilgi:**

Şirket tarafından Ankara Polatlı Organize Sanayi Bölgesi'nde gerçekleştirilmesi planlanan yeni entegre üretim tesisi yatırımına ilişkin fizibilite çalışmaları tamamlanmış olup, yatırımın 2026 yılı içerisinde başlaması ve 2027 yılı sonu itibarıyla tamamlanması öngörülmektedir. Söz konusu yatırım kapsamında yaklaşık 110.000 m<sup>2</sup> arsa üzerinde 80.000 m<sup>2</sup> kapalı alana sahip entegre üretim tesisi kurulması, bakır ve alüminyum ergitme-filmaşın üretim hatları ile orta ve alçak gerilim kablo üretim altyapısının oluşturulması planlanmaktadır. Yatırım ile birlikte Şirket'in üretim kapasitesinin ve ürün çeşitliliğinin artırılması, orta gerilim kablo segmentine giriş yapılması ve toplam istihdamın yaklaşık 360 kişiye çıkarılması hedeflenmektedir. Toplam yatırım tutarının yaklaşık 2,87 milyar TL olması öngörülmekte olup yatırımın özkaynak ve dış kaynak finansmanı ile gerçekleştirilmesi planlanmaktadır. Bu kapsamda yatırım için Sanayi ve Teknoloji Bakanlığı nezdinde yeni yatırım teşvik belgesi başvurusunda bulunulmuş olup, yatırım kapsamında gerçekleştirilecek makine ve ekipman alımlarının söz konusu yatırım teşvik belgesi kapsamında KDV istisnası, gümrük vergisi muafiyeti ve ilgili diğer teşvik unsurlarından yararlanılarak temin edilmesi planlanmaktadır. Ayrıca yatırım kapsamında 5. Bölge teşvik unsurlarından yararlanılması hedeflenmektedir.

Yatırımın Türü	Yatırıma Başlama Tarihi	Planlanan Yatırım Tutarı (TL)	Finansman Şekli
Yeni Yatırım (Polatlı Entegre Üretim Tesisi)	Ocak 2026	2.871.229.357	Özkaynak Dış Kaynak Finansmanı

**6.2.3. İhraççının yönetim organı tarafından geleceğe yönelik önemli yatırımlar hakkında ihraççıyı bağlayıcı olarak alınan kararlar, yapılan sözleşmeler ve diğer girişimler hakkında bilgi:**

Şirket yönetim organı tarafından, Ankara Polatlı Organize Sanayi Bölgesi'nde yeni entegre üretim tesisi yatırımının gerçekleştirilmesine yönelik yatırım kararı alınmıştır. Bu kapsamda Polatlı Organize Sanayi Bölgesi içerisinde yer alan yatırım alanına ilişkin arsa tahsis ve tevhit işlemleri tamamlanmış olup, yatırımın gerçekleştirileceği taşınmazlara ilişkin gerekli başvurular yapılmıştır. Ayrıca Polatlı Ticaret Odası Organize Sanayi Bölgesi ile yatırım taahhütnamesi imzalanmış olup, yatırım kapsamında üretim tesisi kurulması, gerekli yapı ve işletme izinlerinin alınması ile yatırımın belirlenen süreler içerisinde tamamlanmasına ilişkin yükümlülükler üstlenilmiştir. Bunun yanında yatırım kapsamında kullanılacak makine ve ekipman ahlamları ile yatırım harcamalarının yatırım teşvik belgesi kapsamında gerçekleştirilmesine yönelik olarak Sanayi ve Teknoloji Bakanlığı nezdinde yatırım teşvik belgesi başvurusunda bulunulmuştur.

## 7. FAALİYETLER HAKKINDA GENEL BİLGİLER

### 7.1. Ana faaliyet alanları:

**7.1.1. İzahnamede yer alması gereken finansal tablo dönemleri itibariyle ana ürün/hizmet kategorilerini de içerecek şekilde ihraççı faaliyetleri hakkında bilgi:**

Şirket, Alves Bakır Sanayi ve Dış Ticaret A.Ş. unvanıyla 01.11.2016 tarihinde kurulmuştur. Şirket faaliyetlerine İvedik OSB Mahallesi 1357. Sokak No:27 Yenimahalle/Ankara adresinde kiralık olan 400 m<sup>2</sup> kapalı alanda, tesisat kabloları ticareti faaliyeti ile başlamıştır. Aynı zamanda ticaretini yaptığı kabloların müşteri talebine uygun olarak ebatlanması faaliyetini yerine getirmiş, Alves Elektrik'e depolama hizmeti vermiştir.

Şirket faaliyetleri 21.03.2018 tarihine kadar esas olarak tesisat kabloları ticareti faaliyetinden oluşmakta iken, 2020 yılında üretim faaliyetlerine başlamıştır. Ayrıca Şirket'in mevcut ortakları hali hazırda Şirket'in bağlı ortaklığı konumundaki grubun ilk şirketi olarak 2014 yılında kurulmuş olan Alves Elektrik bünyesinde yine 2014 yılında Ankara Ostim'deki satış mağazasını kurarak ticari faaliyetlerine başlamıştır.

Şirket bünyesinde Tesisat Kabloları, PVC ve XLPE İzoleli Alçak Gerilim Kabloları, Zırlı Kablolar, Halojen Free Kablolar (Alev İletmeyen Kablolar), Özel Kabloların ilk seri kablo üretimine başlanmış ve kalite kontrol bölümü kurulmuştur.

Ankara ili Kahramankazan ilçesinde mülkiyeti kendisine ait olan ve içerisinde yönetim ofislerinin de yer aldığı 7.751 m<sup>2</sup>'si kapalı, toplamda 10.351 m<sup>2</sup> alana sahip ve yıllık 12.972,442 ton bakır, 7.531,272 ton alüminyum ve 4.692,571 ton PVC granül işleme kapasitesine (Kaynak: Ankara Sanayi Odasından alınan 30.03.2026 tarihli 52190 no onaylı kapasite raporu) sahip üretim tesisleri ile 2020 yılından günümüze tesisat ve enerji kabloları üretimini 31.12.2025 tarihi itibarıyla 170 kişilik personeli ile gerçekleştirmektedir.

Şirket'in bakır eritme tesisi yatırımını 2025 yılında tamamlanarak, Alves Kablo Bakır İşleme Tesisleri'nde, yüksek iletkenlik sağlayan bakır iletkenlerin üretimine başlanmıştır.

Şirket, yüksek iletkenlik değerine sahip, homojen yapıda, düşük yüzey dirençli ve uzun ömürlü bakır lama üretimi gerçekleştirmektedir. Şirket'in üretmekte olduğu bakır lamalar; enerji iletim ve dağıtım sistemleri, elektrik panoları, trafo merkezleri, şalt tesisleri, jeneratör sistemleri, raylı sistemler, güneş enerji santralleri, otomasyon altyapıları ve ağır sanayi tesislerinde yaygın olarak kullanılmaktadır.

Şirket, müşteri taleplerine uygun olarak farklı kalınlık, genişlik ve uzunluk ölçülerinde üretim yapmakta; kesme, delme, bükme ve kaplama işlemlerine uygun çözümler sunmaktadır.

Şirket'in 2025 yılında başlatılan Ankara Polatlı Organize Sanayi Bölgesi'ndeki yeni üretim tesisi yatırımını, toplam yaklaşık 2,9 milyar TL tutarında, orta gerilim kablo üretimine geçiş amacı ile planlanmıştır. Yatırım kapsamında arsa bedeli nakden ödenmiş olup, tesisin iki yıl içerisinde tamamlanarak mevcut üretim faaliyetlerinin söz konusu tesise taşınması öngörülmektedir.

Yeni tesis ile şirket, mevcut ürün grubuna ek olarak ilk kez Orta Gerilim (OG) kablo üretimi gerçekleştirecek olup, mevcut kapasiteyi %300'e ulaşabilecek kapasite artışı hedeflenmektedir. Gerçekleştirilecek yatırım sayesinde ürün çeşitliliğinin artırılması, üretim kapasitesinin artırılması, maliyet avantajı sağlanması, daha yüksek katma değerli ürün gruplarına geçiş sağlanması ve yurt içi ile yurt dışı pazarlarda rekabet gücünün artırılması hedeflenmektedir. Ayrıca yeni üretim hattı ile birlikte operasyonel verimliliğin yükseltilmesi, birim üretim maliyetlerinin optimize edilmesi ve artan talebe daha hızlı cevap verebilen sürdürülebilir bir üretim altyapısının oluşturulması amaçlanmaktadır.

### **Ana Ürün Kategorileri ve Diğer Faaliyetler**

Şirket'in ana ürün ve faaliyetleri; tesisat kabloları, alçak gerilim kabloları, yenilenebilir enerji kabloları ve alüminyum ile bakır iletkenler olmak üzere 4 ana kategori altında sınıflandırılmaktadır. Ana ürün gruplarında satışı gerçekleşen ürünler, bu ürünlerin üretim süreçleri ve Üretim Tesisleri ile ilgili detaylı bilgiler aşağıda verilmektedir.

#### **Üretilen ürün grupları aşağıdaki gibidir:**

- 1000 V'a kadar olan tesisat kabloları,
- 1000/3000 V alçak gerilim kabloları,
- Solar ve yenilenebilir enerji kabloları,
- Bakır ve alüminyum iletkenler.
- Bakır Lama ve Topraklama Ürünleri

#### **A) 1000 V'a Kadar Olan Tesisat Kabloları:**

Kablonun içinde kullanılacak bakır ve alüminyum iletkenler, kablonun istenilen kesitine uygun olarak Şirket bünyesinde üretilmektedir. Bu teller, kablonun içinde elektrik akımını ileten bölümlerdir. İletken telleri, yalıtım malzemesi ile kaplanır. Bu yalıtım malzemesi ürünün cinsine göre PVC, PE, LSOH (düşük duman yoğunluklu, alev iletmeyen, halojenden arındırılmış ve yangına dayanıklı) gibi plastik malzemelerdir. İzolasyon (yalıtkan); iletkenin elektriksel olarak

çevre şartlarından yalıtılmasını sağlar. İzolasyon, duvar kalınlıkları ve renklendirme standartlara göre belirlenir. Bu malzemeler ekstruder (plastik hammaddeyi eritme, karıştırma ve istenilen basınçla kullanıma verme işlemini yapan makinedir) adı verilen makinalarda, çeşitli yardımcı ekipmanlar ile malzemenin fiziksel durumuna bağlı olarak, farklı sıcaklıklarda, kaplanır. Belirli standartlara göre renklendirme işlemi yapılır. Çok damarlı kablolarda izole işleminden sonra sırasıyla damar büküm, dolgu ve kılıflama işlemi yapılır. Damar büküm işlemi buncher büküm makinalarında damarları demet halinde bir araya getirilir. Dolgu ve kılıflama işlemi, ekstruderlerde malzemenin teknik özelliklerine bağlı olarak farklı sıcaklıklarda yalıtım işlemi gerçekleştirilir. Dolgu işlemi ile damarlar üzerinde bir koruma katmanı oluşturulur ve yuvarlak bir forma getirilir. Dolgu işleminin hemen akabinde kılıflama işlemi yapılır. Dış kılıf çevresel etkilerden koruma ve montaj sırasında mekanik dayanım sağlamak amacıyla kullanılan polimer malzemeden üretilen katmandır.

Dış kılıf malzemeleri aşağıdaki gibidir:

- **PVC (Polivinilklorür):** İyi mekanik, elektrik ve ısı dayanım özelliğine sahip olup aynı zamanda yaygın kullanım alanına da sahiptir.
- **PE (Polietilen):** Bu polimer, yoğunluğuna göre 3 sınıfa ayrılır. Yoğunluk arttıkça molekül yapısı birbirine yaklaşır ve dayanım artar.
  - LDPE – Düşük yoğunluklu PE,
  - MDPE –Orta yoğunluklu PE,
  - HDPE – Yüksek yoğunluklu PE.
- **LSOH (Low Smoke Zero Halogen):** Yanma sonucu ortaya çıkan HCL gazı, ortamdaki CO<sub>2</sub>, CO ve su ile birleşerek zehirli bir gaz olan hidroklorik asit ortaya çıkar. LSOH malzeme içeriğinde klor içermediğinden yangın sırasında alevi iletmez, zehirli gaz çıkartmaz ve yoğun duman oluşturmaz.
- **EPR – (Ethylene Propylene Rubber):** Etilen propilen kauçuk, hava koşullarına dayanıklılığa, ozon direncine ve elektriksel özelliklere sahiptir.

Üretilen kablolar, çeşitli testlere tabi tutulur ve kalite kontrol sürecinden geçer. Bu testler, elektriksel özelliklerin, yalıtım kalitesinin ve mekanik dayanıklılığın uygunluğunu doğrulamayı amaçlar. Üretilen kablolar istenilen uzunluklarda, otomatik kablo sarım makinalarında kesilir ve rulolar halinde paketlenir. Müşteri talebine bağlı olarak ahşap makaralara sarılarak sevk edilmeye hazır hale getirilir.

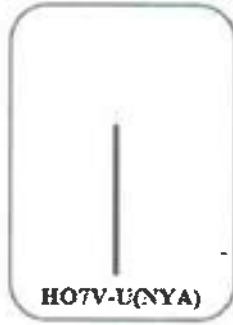

#### B) 1000/3000 V Alçak Gerilim Kabloları:

Kablonun içinde kullanılacak bakır ve alüminyum iletkenler, kablonun istenilen kesitine uygun olarak Şirket bünyesinde üretilmektedir. Bu teller, kablonun içinde elektrik akımını ileten bölümlerdir. İletken telleri, yalıtım malzemesi ile kaplanır. Bu yalıtım malzemesi ürünün cinsine göre PVC, XLPE, HFFR (Halogen Free Flame Retardant) gibi plastik malzemelerdir. Tesisat kablolarından farklı olarak, bu kabloların yalıtım et kalınlıkları daha fazladır. Kabloların kesitlerinin yüksek olmasından dolayı üretimler büyük makaralarda gerçekleşir. Bu malzemeler ekstruder adı verilen makinalarda, çeşitli yardımcı ekipmanlar ile malzemenin fiziksel durumuna bağlı olarak, farklı sıcaklıklarda, kaplanır. Belirli standartlara göre renklendirme işlemi yapılır. Çok damarlı kablolarda izole işleminden sonra, sırasıyla damar büküm, dolgu ve kılıflama işlemi yapılır. Damar büküm işlemi buncher büküm veya drum twister makinalarında damarları demet halinde bir araya getirir. Dolgu ve kılıflama işlemi; ekstruderlerde malzemenin teknik özelliklerine bağlı olarak farklı sıcaklıklarda yalıtım işlemi gerçekleştirilir. Üretilen kablolar, çeşitli testlere tabi tutulur ve kalite kontrol sürecinden geçer. Bu testler, elektriksel özelliklerin, yalıtım kalitesinin ve mekanik dayanıklılığın uygunluğunu doğrulamayı amaçlar. Üretilen kablolar istenilen uzunluklarda, otomatik kablo sarım makinalarında kesilir ve rulolar halinde paketlenir. Müşteri talebine bağlı olarak abşap makaralara sarılarak sevk edilmeye hazır hale gelir.



**NYY**



**N2XY**



**NAPP**



**NA2XH**



**DAMAR BÜKÜM**



**DOLGU VE KULIFLAMA**

### C) Solar ve Yenilenebilir Enerji Kabloları:

#### a) Solar Kablolar:

Bu tip kabloların iletken telleri, genel olarak kalay kaplı bakırdan oluşur, solar kabloya özel olarak üretilmiş yalıtım malzemesi ile kaplanır. Bu yalıtım malzemesi HFFR (Halogen Free Flame Retardant) gibi yüksek kaliteli yalıtımlı plastik malzemelerdir. Bu malzemelere uygun olarak yapılmış farklı ekstruder makinelerinde, 2 defa yalıtım işlemi yapılır. Standartlara göre renklendirme işlemi yapılır. Üretilen kablolar, çeşitli testlere tabi tutulur ve kalite kontrol sürecinden geçer. Bu testler, elektriksel özelliklerin, yalıtım kalitesinin ve mekanik dayanıklılığın uygunluğunu doğrulamayı amaçlar. Üretilen kablolar istenilen uzunluklarda, otomatik kablo sarım makinelerinde kesilir ve rulolar halinde paketlenir. Müşteri talebine bağlı olarak ahşap yada kontrplak makaralara sarılarak sevk edilmeye hazır hale gelir.

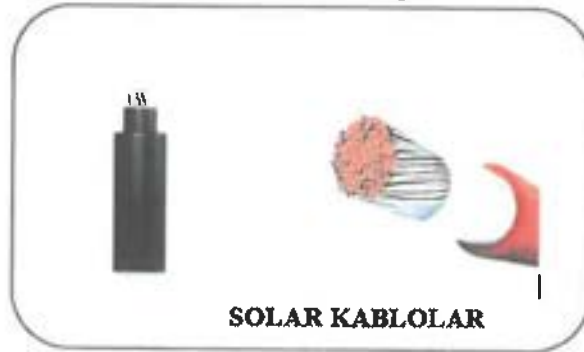

**SOLAR KABLolar**

#### b) Yenilenebilir Enerji Kabloları:

Yenilenebilir enerji kabloları, güneş, rüzgar, hidroelektrik veya diğer yenilenebilir enerji kaynaklarını iletmek veya bağlamak için özel olarak tasarlanmış kablolardır. Bu tip kabloların iletken telleri genel olarak bakırdan oluşur. Bu tip kablolar tek iletkenli oluşur. İletken telleri,

ekstruder makinelerin yalıtım malzemesi izole ve kılıflama işlemi ile kaplanır. Bu yalıtım malzemesi ürünün cinsine göre PVC, XLPE, HFFR gibi plastik malzemelerdir. Standartlara göre renklendirme işlemi yapılır. Üretilen kablolar, çeşitli testlere tabi tutulur ve kalite kontrol sürecinden geçer. Bu testler, elektriksel özelliklerin, yalıtım kalitesinin ve mekanik dayanıklılığın uygunluğunu doğrulamayı amaçlar. Müşteri talebine bağlı olarak ahşap makaralara sarılarak sevk edilmeye hazır hale gelir.



#### D) Bakır ve Alüminyum İletkenler:

##### a) Bakır İletkenler:

Bakır iletken üretiminde kullanılan hammadde 8 mm bakır filmaşın olarak adlandırılır. Bakır, en çok kullanılan iletken malzemedir. Fiziksel özellikleri arasında yüksek elektriksel ve termal iletkenlik, yumuşaklık ve lehimlenebilirlik, yüksek erime noktası, korozyona, yıpranmaya ve yorulmaya karşı yüksek direnç vardır. Özellikle elektrik alanında kabloların yapımında kullanılır ve en eski metal olma özelliğini taşır. 8 mm filmaşın bakır tel çekme makinesinde kablunun içindeki formuna kavuşturulmak üzere iletken sınıfına göre, tel sayısı ve çapına göre haddeme/inceleme işlemi yapılır. İstenilen tel çapına düşürülen iletkenler, yine belirli bir formda eğilerek demet haline getirilir. İnceltilecek bakır tel, makinada çekme – haddeme işlemlerine tabi tutularak, iletkenin istenilen çapa ulaşması sağlanır. İnceltme esnasında, sentetik yağların kullanılmasıyla, üretimin hızlı ve kolay bir şekilde yapılması sağlanır. Buradan çıkan iletken ile kabloda kullanılacak yarı mamul ya da çok telli iletken bükümünde kullanılacak yarı mamul elde edilmiş olur. Kullanım koşullarına bağlı olarak elde edilen yarı mamul 630 mm demir makaraya ya da demir sepetlere alınır. Çok telli iletkenler, tel sayısı ve tek tel çapına bağlı olarak, tel büküm makinelerine yönlendirilir. 7 telli kablo ürün üretimi için; 1000 mm buncher veya 1250 mm buncher büküm makinasına verilerek inceltilecek tellerin bükümü gerçekleştirilir. Tel sayısı 7'den fazla çok telli iletkenlerin üretimi ise; çok telli iletken büküm olarak adlandırılan makinada gerçekleştirilir. Çok telli iletken büküm makinasında 10 adet ile 61 adet telin aynı anda bükülmesi ile 50-1000 mm<sup>2</sup> kesit aralığında iletken üretimi yapılır. İletken kesit tayini; akım taşıması, gerilim düşümü ve kısa devre akımına göre tayin edilir. Bu iletkenler müşteri talebine göre demir makarada ya da ahşap makarada sevk edilir.

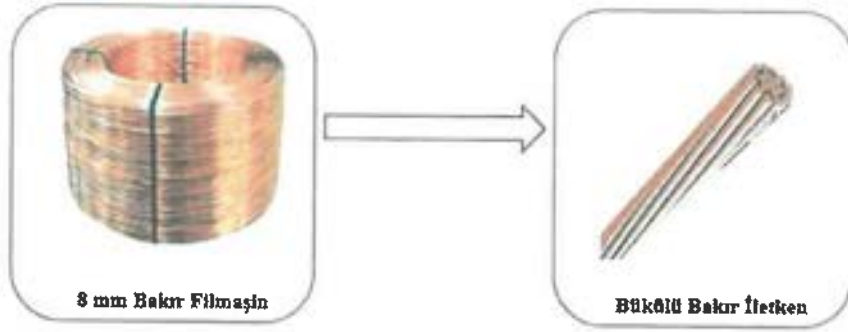

### b) Alüminyum İletkenler:

Alüminyum iletken üretiminde kullanılan hammadde; 9,5 mm alüminyum filmaşın olarak adlandırılır. 9,5 mm filmaşına, alüminyum tel çekme makinesinde 4,50-1,68 mm çapları arasında haddeleme/inceleme işlemi yapılır. İnceltile alüminyum tel, makinada çekme – haddeleme işlemine tabi tutularak, iletkenin istenilen çapa ulaşılması gerçekleşir. İnceltme esnasında, sentetik yağların kullanılmasıyla, üretimin hızlı ve kolay bir şekilde yapılması sağlanır. Buradan çıkan iletken ile kabloda kullanılacak yarı mamul ya da çok telli iletken bükümünde kullanılacak yarı mamul elde edilmiş olur. Kullanım koşullarına bağlı olarak 630 mm ve 1000 mm makaraya alınır. Çok telli iletkenler, tel sayısı ve tek tel çapına bağlı olarak, tel büküm makinalarına yönlendirilir. Tel sayısı 7’li ürünler için; 1000 mm buncher büküm makinasına verilerek inceltile tellerin bükümü gerçekleştirilir. 7 telden fazla çok telli iletkenlerin üretimi ise çok telli iletken büküm makinasında gerçekleştirilir. Çok telli iletken büküm makinasında 10-61 adet telin aynı anda bükülmesi ile 50-1000 mm<sup>2</sup> kesit aralığında tel büküm işlemi yapılır. İletken kesit tayini; akım taşıması, gerilim düşümü ve kısa devre akımına göre tayin edilir. Bu iletkenler, müşteri talebine göre, demir makarada ya da ahşap makarada sevk edilir.

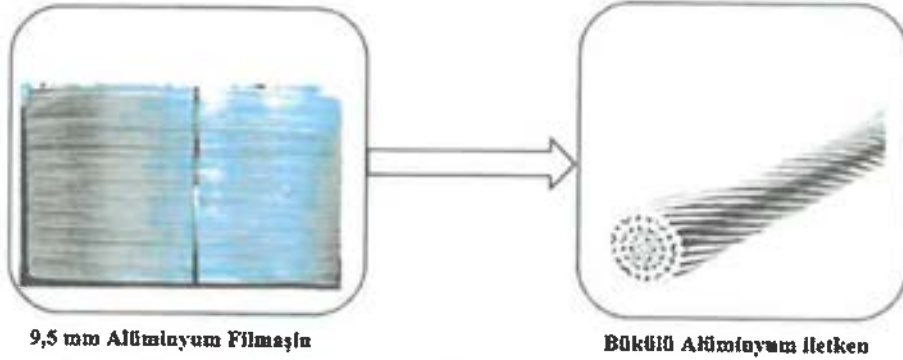

Şirket, bakır ve alüminyum iletkenli 1 KW enerji kablolarının üretimi ve pazarlama faaliyetlerini yurt içi piyasaların yanı sıra Avrupa, Afrika ve Asya ülkelerine (Hrvatistan (Tim Kabel D.O.O., Cotra D.O.O.), Sırbistan (Serbia Cable Commerce, Blue Line D.O.O.), Bosna Hersek (Bilimsa D.O.O.), Yunanistan (Dimoulas Special CAB), Polonya (Rodina Europe SP. Z.O.), Gine (KPF Societe Kankalab, Alpha Mamaudou Sow), Nijerya (Immaculate Cable NIG), Dubai (Global Tech World FZ)) ihracat gerçekleştiren sanayi kuruluşudur.

Teknik detay bakımından birbirleri arasında farklılık içeren NYA kablolar, PVC kaplı, kılıfsız, izoleli olarak tasarlanan alçak gerilim kabloları, üretim bazında örgülü ya da som olarak farklı çeşitlere sahiptir. Hafif ve normal işletme şartları içerisinde başarılı çalışma gösteren NYA kabloları, kullanım alanı olarak da geniş bir alanda tercih edilmektedir ve pazara sunulmaktadır. Bu kullanım alanları sıva ve sıva altı, iç tesisat alanları, kuru ve kapalı yerler, elektronik aletler, dış aydınlatmalar, inşaatlar, evler, sokak lambaları ve evlere aktarılan hatlar olarak sıralanabilir. Bunların yanında, NYA kabloları ile uyumluluk sağlayan tesisatlar içerisinde de yine bu kabloların kullanımını sağlanabilir. Güvenlik konusunda başarılı bir çalışma sağlayan NYA kabloları, 70 derecelik iletken sıcaklık değerlerine kadar çalışma gösterebilmektedir. Bunun haricinde bir elektrik kaçağı olduğunda da yapısı sayesinde bu kaçakların önüne geçer. Alves Kablo, üretim aşamasında kullanılan malzemeler, NYA kabloları ile uzun nım yapılabilmesi imkanı da sunmaktadır. Yüksek ısıya karşı dayanıklılık ve elektrik kaçaklarına karşı direnç içeren NYA kablolar, bina içi ve dışında yer alan tesisatlar için mükemmel bir tercih olmaktadır. Geniş kullanım alanı içeren ürünlerin pazar sıkıntısı olmadan üretimine devam edilmektedir.

#### **E) Bakır Lama ve Topraklama Ürünleri**

Bakır lama, yüksek elektrik ve ısı iletkenliğine sahip, dikdörtgen kesitli yassı metal çubuklardır. Elektrik panolarında, trafolarda ve topraklama sistemlerinde enerjinin güvenli şekilde dağıtılmasını sağlayan temel iletken bileşendir.

Şirket, bakır bara ve bakır lama üretiminde yüksek saflıktaki elektrolitik bakır katot ve bakır filmaşın kullanarak enerji ve sanayi sektörlerinin ihtiyaçlarına yönelik çözümler sunmaktadır. Bakırın sahip olduğu yüksek elektrikselsel ve termal iletkenlik, düşük enerji kaybı, yüksek mekanik dayanım ve korozyona karşı direnç özellikleri sayesinde ürettiğimiz ürünler birçok endüstriyel uygulamada tercih edilmektedir.

Şirket, üretim süreçlerinde bakır hammaddeleri modern ergitme ve döküm teknolojileri ile işleyerek; haddeleme, ekstrüzyon, çekme, tavlama ve yüzey işleme proseslerinden geçirmektedir. Şirket, kullanmakta olduğu ileri üretim sistemleri sayesinde yüksek iletkenlik değerine sahip, homojen yapıda, düşük yüzey dirençli ve uzun ömürlü bakır lama üretimi gerçekleştirmektedir.

Şirket tarafından üretilen bakır lamalar; enerji iletim ve dağıtım sistemleri, elektrik panoları, trafo merkezleri, şalt tesisleri, jeneratör sistemleri, raylı sistemler, güneş enerji santralleri, otomasyon altyapıları ve ağır sanayi tesislerinde yaygın olarak kullanılmaktadır. Şirket üretmekte olduğu yüksek akım taşıma kapasitesine sahip ürünleriyle, düşük direnç yapıları sayesinde enerji kayıplarının azaltılmasına katkı sağlamaktadır.

Şirket, müşteri taleplerine uygun olarak farklı kalınlık, genişlik ve uzunluk ölçülerinde üretim yapmakta; kesme, delme, bükme ve kaplama işlemlerine uygun çözümler sunmaktadır.

#### **I- Bakır Topraklama Çubuğu Q8 Monotel ve Örgülü Bakır**

a) **Yüksek İletkenlik:** Gümüşten sonra elektriği en iyi ileten metal olan bakır, kaçak akımların hızla toprağa iletilmesini sağlar.

b) **Korozyon Direnci:** Toprak altındaki nemli ve asidik ortamlarda galvanizli ürünlere göre daha uzun ömürlüdür.

c) **Bağlantı Kolaylığı:** Delinmesi, kesilmesi ve klemenslerle birleştirilmesi kolay olduğu için pano içi topraklama barası olarak yaygın kullanılır

## 2- Topraklama Sisteminde Kullanılan Diğer Bakır Elemanlar

Topraklama projelerinde lama dışında şu ekipmanlar da sıklıkla tercih edilir:

- **Bakır Topraklama Çubukları (Kazıklar):** Toprağa dikey olarak çakılan bu elektrotlar, akımın toprağa deşarj edildiği ana noktalar. Standart olarak 1.5 metre veya 1.75 metre boylarında bulunurlar.
- **Topraklama Q8 Monotel:** Elektrik tesislerinde güvenli bir topraklama sistemi oluşturmak amacıyla kullanılan, yüksek iletkenliğe sahip topraklama iletkenidir.
- **Örgülü Bakır Teller:** Esnek yapıları sayesinde hareketli parçaların veya makinelerin topraklanmasında kullanılır.

## Sirket'in Ürettiği Ürün Hakkında Genel Bilgi

### **"Kablo" Ürün Tanıtımı**

Kablo, elektrik, elektronik ve bilişim sektöründe enerji, sinyal, veri iletiminde kullanılan üzeri yalıtkan malzeme ile kaplanmış iletken tel veya bunların çoklu damar kombinasyonlarının kullanım amacına uygun olarak farklı malzemeler ile bir araya getirilmiş kombinasyonu olan üründür.

İlk kullanım alanı, üretilen enerjinin dağıtılması noktası olmuştur. Elektrik üretiminin başlaması ile beraber üretilen elektriğin kullanım yerine taşınması problemi başlamıştır. İlk zamanlarda iletken madde kağıt vb. yalıtkan malzemeler ile kaplanmıştır. Kağıt malzemenin mekanik mukavemetinin düşük olması sebebiyle yeni malzeme arayışı ile özel yağ emdirilmiş kağıt, boru içinde yağ uygulamaları kullanıma alınmıştır. Plastik malzemelerin keşfiyle, mukavemet ve esneklik ihtiyacının karşılanması ile beraber plastikler kablo üretiminin vazgeçilmez bir parçası olmuştur. Son 20-30 yıl içerisinde yaşanan trajik kazalarda yanan kabloların oluşturduğu duman zehirlenmeleri kaynaklı ölümler sebebiyle Halojen Free kablo kullanımı yasalarla desteklenmiştir. Günümüzde yapılan çalışmalar, soğutma sistemiyle desteklenmiş süperiletkenlerin enerji iletiminde kullanılması üzerine yoğunlaşmıştır. Sanayi devriminin gerçekleşmesi ile beraber üretimde kullanılan cihazların elektrikselsel olarak kontrolü probleminin çözümünde kullanılmaya başlanmıştır. Devamında demiryolu vb. taşıma araçlarının çoğalması ve bu araçların güzergahındaki sinyalizasyon vb. uygulamalarda kullanılmaya başlanmıştır. Elektronik cihazların kullanıma geçmesi sonucu bu cihazların iç bağlantılarında ve cihazların görevlerini gerçekleştirebilmesi için gereken sinyallerin bozulmadan iletimi probleminin çözümünde kullanılmaya başlanmıştır. İlk bilgisayarların ortaya çıkması ile beraber bilişim sektöründe kullanımı yaygınlaşmıştır. Sonrasında bilgisayarların birbiriyle haberleşmesi ve ilerleyen zamanlarda öncelikli olarak askeri kurumların daha sonrasında sivil kurum/kuruluş/bireylerin haberleşme ihtiyacı ile beraber data iletiminde kullanılmaya başlanmıştır. Zaman içinde kablo kullanım alanlarının gelişmesi, üretilen kabloların standartlaştırılması ihtiyacını doğurmuştur.

Temel olarak bütün tel/kablolar iletken/yalıtkan malzemeden oluşmasına rağmen her ihtiyaca uygun kablo yapılarının belirlenmesi, sınıflandırılması, ölçülendirilmesi ve kontrolü işlemleri standart kurumları tarafından yapılmaya başlanmıştır.

#### **Şirket'in Üretim Tesisleri Hakkında Bilgi**

Şirket, üretim faaliyetlerini, Fatih Mahallesi, Karatay Caddesi, No:6, Kahramankazan/Ankara adresinde mülkiyeti kendisine ait 10.351 m<sup>2</sup> toplam alanlı arsaya kurulu sahada bulunan 7.751 m<sup>2</sup> kapalı alana sahip üretim fabrikasında sürdürmektedir. Şirket'in 31.12.2025 ve 31.03.2026 tarihleri itibarıyla sırasıyla 170 ve 161 çalışmanı bulunmakta olup idari ofisleri de fabrika binası içerisinde bulunmaktadır.



Şirket'in üretim portföyünde müşteri talepleri doğrultusunda, dünya kablo standartlarına (TSE, IEC, HAR, BASEC, VOE) uygun; 300/500 V bina içi bakır tesisat kabloları, 750/100 V bina dışı enerji bakır ve alüminyum alçak gerilim kabloları, 1000/3000 V enerji nakil, trafo tesisi ve ana iletim hattı bakır ve alüminyum iletkenli enerji kabloları, enerji iletim hattında kullanılan 3000 V alüminyum iletkenleri, temel topraklama, paratoner ve araç şarj istasyonlarında kullanılan bakır som ve örgülü iletkenleri, solar enerji sistemlerinde kullanılan 1000 V DC solar enerji kabloları, yenilenebilir enerji hatlarının trafo merkezlerine enerji iletimini sağlayan 1000/3000 V alüminyum iletkenli ve yenilenebilir enerji kabloları olmak üzere 15.000 farklı türde kablo üretimi yapabilmektedir.

8 mm bakır filmaşın girdisinden başlayarak tüm üretim proseslerini kendi tesislerinde entegre bir şekilde gerçekleştirebilen Alves Kablo, PVC-HFFR-XLPE komponentleri kullanarak Alçak Gerilim Tesisat Kabloları, Alçak Gerilim Yeraltı Kabloları, Hologene Free (yangın anında zehirli gaz salınımı yapmayan) enerji kabloları ile FE 180 (yangın anında zehirli gaz salınımı yapmayan ve 180 dakika enerji aktarımına devam eden) enerji kabloları başta olmak üzere 1.000'in üzerinde kablo çeşidinin üretim faaliyetlerini, sahip olduğu ve işbu İzahnamenin 7.4. numaralı bölümünde yer verilen sertifika ve belgeleri ile gerçekleştirmektedir.

2020 yılında seri üretime başlayan Alves Kablo, 7.751 m<sup>2</sup>'si kapalı, toplamda 10.351 m<sup>2</sup> alana sahip üretim tesisinde, yıllık 10.400 ton bakır, 6.200 ton alüminyum ve 2.100 ton PVC granül işleme kapasitesine sahiptir.

%80'i yerli alüminyum ve bakır tel çekme makine parkı, 7 adet ekstruder hattı, 1.000 mm<sup>2</sup>'ye kadar bakır ve alüminyum iletken bükümü yapabilen 61 tel rijit hattı, 10-35 mm<sup>2</sup>'ye kadar bakır ve alüminyum iletken ile izole büküm yapabilen buncher (büküm makinası) büküm hatları, tam otomatik aktarma makinaları ve alanında uzman kadrosu ile Alves Kablo, sahip olduğu ISO:9001, ISO:14001 sertifikaları ile enerji kablolarını üretebilmektedir. Yine Şirket, üretimini yapmış olduğu tüm kabloların testlerini, kendi bünyesinde kalite kontrol laboratuvarında gerçekleştirmektedir.

#### **Şirket'in Üretim Süreci Hakkında Bilgi**

Şirket, elektrik sektöründe kablo üretimi faaliyeti ile iştigal etmektedir. Kablo üretim süreci, tel çekme, tavlama, damar büküm, izolasyon, ekranlama, gerektiğinde dış kılıflama, dış kılıflama ve test süreçlerini içerir.

#### ***Tel Çekme ve Tavlama***

Tel çekme, bakır ve alüminyum tellerin inceltilmesidir. İletkeni meydana getirmek için belirli bir çapa sahip belirli sayıda telin bir araya getirilmesi gerekmektedir ve bu iletkenleri elde etmek için standart iletken filmaşınlar inceltilir. Öncelikle, iletken filmaşın kalıp ünitesi girişine yerleştirilir. Sonrasında, sabit açısız hızla dönen disklerde yer alan kalıplar vasıtasıyla, tel istenen çapa inceltilir. Diskler teli çekerek sarar, bir sonraki kalıptan geçmeye zorlar ve bir sonraki diske doğru hareket ettirirler. Son diskte tel çekme prosesi sona erer, fakat bu işlem sırasında gerilen ve incelen tel sertleştiğinden doğrudan kullanım için uygun değildir.

Hatta yer alan tavlama ünitesi, teli üretim prosesine uygun hale getirecek şekilde tekrar yumuşatır. Bu ünite bir elektrik potansiyeline sahip iki iletken kasnaktan oluşur. Bunların arasından geçen tel bir kısa devre oluşturur. Joule etkisi tel sıcaklığını yaklaşık 400 °C'ye kadar çıkarır. Sıcaklık kasnakların dönüş hızı, çevre sıcaklığı ve uygulanan gerilime göre değişir. Gerilim, telin aşırı derecede tavlınmaması için hat hızı ayarlanarak kontrol edilir. Tavlınmış tel soğutulduktan sonra sancıda yer alan makaraya sarılır. Tel çekildikten sonra, bakır teller iletkenler oluşturmak üzere gruplandırılır.

Şirket'in üretim akış şeması, aşağıda yer almaktadır:



### Kabloların Anma Gerilimine Göre Sınıflandırılması:

100 / 100 V 250 / 250 V	Telefon ve Sinyalizasyon Kabloları
300 / 300 V 300 / 500 V 450 / 750 V	Tesisat Kabloları
600 / 1000 V 1900 / 3300 V	Alçak Gerilim Enerji Kabloları

### İletken Yapılarına Dair Örnekler:

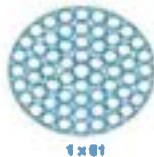
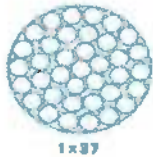
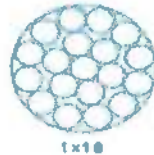

**Solid İletken**

**Flex İletken**

**Sektör Tip İletken**



### Yalıtkan (İzole & Kılıf Malzemeleri)

Kablo üretiminde kullanılan her iletkenin, yalıtkan bir malzeme ile kaplanması gerekir. Kablo üretiminin ilk yıllarında kağıt, yağ, doğal kauçuk vb. malzemeler kullanılmıştır. Plastik malzemelerin keşfi sonrası bu malzemelerin bazısının yalıtkanlığının zamanla kaybolması veya doğal kaynaklardan elde edilen ürünlerde hammadde temininin sürekliliğinde yaşanan sıkıntılar nedeniyle plastikler yaygın olarak kullanılmaya başlanmıştır.

Kablo üretiminde kullanılan belli başlı malzemeler aşağıdaki gibidir:

-PVC,

- PE, XLPE,
- HFFR, XL-HFFR,
- Silikon,
- Kauçuk,
- Teflon,
- Mineral İzolasyon Malzemeleri.

**PVC:** Aleve karşı az da olsa dirençlidir. Bu malzeme, yakıldığında yanar, fakat alevi çektiğiniz zaman çok kısa sürede kendiliğinden söner. Yanma esnasında yoğun siyah duman çıkar. Bu malzemenin en kötü tarafı ise yandığında canlılar için zehirleyici etkisi olan klor gazı çıkarmasıdır.

**PE ve XLPE:** Aleve karşı dirençli değildir. Tutuştuktan sonra kendiliğinden sönmeyiz, yanmaya devam eder. Fakat yanarken zehirli gaz çıkarmaz. Az miktarda beyaz duman çıkarır. Bu malzemenin kötü tarafı ise yandığında kendiliğinden sönmemesidir.

**HFFR ve XL-HFFR:** Aleve karşı direnci PVC malzeme kadardır. Alev tutulduğunda yanar fakat alevi çektiğinizde hemen söner. Yanma esnasında zehirli gaz çıkarmaz. Duman ise çok azdır. Bu durumda yukarıda açıklanan malzemelerin özelliğinden de anlaşılacağı gibi yangın riski taşıyan bölgelerde HFFR veya XL-HFFR malzemesi ile yapılmış kablo kullanmak gerekir.

**HFFR:** (Halogen Free Flame Retardant) Halojen gazı içermeyen ve alev iletmeyen, yani üzerine gelen alev çekildiğinde kendiliğinden yanmaya devam etmeyen yalıtkan.

**XL-HFFR:** Yukarıdaki HFFR malzeme ile aynı özelliklere sahiptir. Ayrıca çapraz bağlı olduğundan 90 °C işletme sıcaklığına sahip bir yalıtkan.

#### **Dolgu**

Kablo üretim standartlarında (yassı tip kablolar hariç) kablonun yuvarlak yapıya sahip olması talep edilir. Yuvarlak iletkenli kablo damarlarının bir araya getirilmesi sonrası oluşan boşlukların kapatılarak, kablonun yuvarlaklaştırılmasının sağlanması için dolgu malzemesi kullanılır. Dolgu malzemesinin temel amacı kablo yuvarlaklığının sağlanmasıdır. Bunların dışında dolgu malzemesinin su emme özelliğinin olmaması, boşluklu yapıda olmaması, damarlara yapışmaması ve çalışma sıcaklığına uygun yapıda olması talep edilir. İletkenli damarlar bir araya getirildiğinde tam yuvarlak daire oluşturduğundan dolguya ihtiyaç bulunmaz.

#### **Dış Kılıf**

Kablonun dış ortamdaki ısı, ışık, nem vb. çevre şartlarına karşı ve kısmi olarak mekanik darbelere (sürtünme, vb.) korunma sağlayan, ayrıca ilave katkılarıyla beraber yağ, termit, rodent, vb. unsurlara karşı kablonun korunmasını sağlayan katmandır

İlave katkılarla beraber aşağıdaki özellikler sağlanabilir:

- UV dayanımı,
- Termit (Afrika Beyaz Karıncası) dayanımı,

- Rodent (Fare, köstebek vb. kemirgenler) dayanımı,
- Hidrokarbon (Aliphatic/Aromatic) dayanımı,
- Yağ,
- Asit/Baz,
- Alev iletmemeye özelliği,
- Kaplama malzemesi ile beraber (Grafit Tozu) yarı iletken yüzey vb.

### **Yangına Dayanıklı Kablo Yapısı**

Yangına dayanıklı kablolar, yangın anında çalışması gereken yangın algılama/alarm sistemleri, acil aydınlatmalar, yangın pompaları, vb. sistemlerin enerji ihtiyacının itfaiye ekiplerinin gelişi veya insanların güvenli bir şekilde uzaklaşmasına olanak verecek süre boyunca kesintisiz olarak sağlanmasına olanak verir. İnsanların toplu olarak yaşadığı binaların, fabrikaların, rafinerilerin vb. proje aşamasında ihtiyaç duyulan süre belirlenir ve talep edilen özellikleri sağlayan standart kapsamında kablo talepleri yapılır.

Ülkemizde kullanılan standartlar ve karşılanması gereken minimum süreler aşağıda belirtilmiştir:

- FE 180 → 180 dakika süresince anma geriliminde,
- IEC 60331 → 90 dakika süresince 1 kV gerilimde,
- EN 50200 → pH 30, 60, 90 şartına göre 30, 60, 90 dakika süresince.

Yangına dayanıklı kablolar yanmaz kablo değildir. Yangın anında bütün kablolar yanar. Fakat yangına dayanıklı kablolarda her bir iletken üzerine ısı dayanımı/yalıtım özelliği çok yüksek olan Mica-Glass bant veya yanma sırasında gerçekleşen kimyasal reaksiyon sonucu seramik benzeri özellik kazanan Seramikleşen Silikon izole uygulaması yapılır. Bu uygulamalar sayesinde enerji iletimi belirli süre boyunca kesintisiz devam eder.

### **Kablolara Uygulanan Testler**

Üretimi tamamlanan kablolara, üretimde referans alınan standartta tanımlanmış olan elektriksel, mekaniksel ve alev iletmemeye/yangına dayanıklılık testleri uygulanır. Bu testler üretimi tamamlanan her ürüne uygulanması gereken rutin testler ve üretim partisine uygulanan tip testler şeklinde ikiye ayrılır.

#### **A-Kablolara Uygulanan Rutin Elektriksel Testler**

##### ***İletken Direncinin Ölçülmesi***

Kablo iletkenlerinin EN (IEC) 60228 standardında tablodaki gibi tanımlanmış olan 20 °C'deki maksimum DC iletken direnci değerinin aşılmadığının kontrolü yapılmaktadır.

##### ***Yüksek Gerilim Testi***

Kablo damar-damar ve metalik ekran arasına kablo anma gerilimine ve üretim standardına göre gerilimin 5 dakika süresince uygulanması ile izole malzemesinin dielektrik dayanımı test edilir. Test bitiminde kısa devre olmaması durumunda test başarı ile sonuçlandırılmış kabul edilir.

#### **B-Mekaniksel Testler**

Mekanik testler, kabloların çalıştığı ortamdan gelebilecek çevresel etkiler, ısı işlemler ve mekaniksel zorlanmalara karşı gösterdiği tepkilerin ölçüldüğü ve kablounun bu şartlar altında problemsiz çalışabilmesi için sağlanması gereken mekaniksel değerlerin kontrol edildiği testlerdir.

#### ***Halojensizliğin Doğrulanması***

Kablo izolasyon ve kılıf malzemelerindeki halojenin varlığının kanıtlanması, kimyasal analizle gerçekleştirilir. < %0,2 oranında Klor ve < %0,1 oranında Flor içeren malzemelerin halojensiz oldukları kabul edilir. IEC 60811 şartlarında yapılan testler sonucunda ölçülen HCl oranı % 0,5'i geçmemelidir.

#### ***pH Değeri***

1 litre su esas alındığında, 4,3 ten daha az olmamalıdır.

İletkenliğin ağırlıklı değeri, 1 litre su esas alındığında, 100  $\mu$ S/cm'yi aşmamalıdır. Deney parçaları aşağıdaki düzenekte yakılır ve halojen ölçümleri gerçekleştirilir. Standart değerlerin altında olması beklenir.



#### ***Duman Yoğunluğu Tayini***

Bu teste 3 m<sup>3</sup>'lük bir oda içinde tekli bir kablo yatay bir konumda yatırılır. Yanma sırasında bir vantilatör, kapalı odadaki havayı sirküle eder. Odanın bir duvarındaki ışık kaynağından çıkan ışınlar, karşı duvardaki fotoselden algılanırlar. Fotometrik olarak ölçülen ışık emilimi, duman yoğunluğu bakımından ışık iletkenliğinin yüzde (%) olarak ölçüm birimidir.

Verilen bir özellik olmaması durumunda bu standarda göre deneye tabi tutulan herhangi bir kablo için %60'lık bir ışık geçirgenlik değerinin en küçük değer olarak adapte edilmesi tavsiye edilir.



#### ***IEC 60332-1-2 Alev İlerlememe Testi***

600 mm uzunluktaki kablo test numunesi dikey olarak asılı durumda tutturulur. Bir propan gaz brülörü kablo eksenine 45 derecelik bir açıda bulunacak ve alev ise numunenin alt kenarının yaklaşık olarak 100 mm altında yer alacaktır. Alevin etkisi, kablo çapına bağlı olarak 1-4 dakikadır. Eğer numune yanmazsa ya da alev kendiliğinden sönerse ve yangının neden olduğu hasar numunenin en üst tarafına ulaşmazsa, numune, testi geçmiş demektir.



#### **C-Yangın Şartları Altında Yapılan Testler**

***Yangın Şartları Altında Devre Bütünlüğü Testi (FE 180): Standart: DIN VDE 0472 Kısım 814***

Bu test ile amaç, yangına dayanıklı kablolarda, alev ortamında elektriksel devamlılığın sınanmasıdır. Standartlarda belirlenen kablo sınıfına uygun ısı değeri (750 °C) ve nominal gerilim altında 3 saat teste tabi tutularak elektriksel devamlılığı test edilir.

***Yangın Şartları Altında Devre Bütünlüğü Testi (60331): Standart: IEC 60331***

Bu test ile amaç, yangına dayanıklı kablolarda, alev ortamında elektriksel devamlılığın sınanmasıdır. Standartlarda belirlenen kablo sınıfına uygun ısı değeri (750 °C) ve 1 kV gerilim altında 90 dk teste tabi tutularak elektriksel devamlılığı test edilir.

***Yangın şartları altında devre bütünlüğü testi (BS 6387 Cat C, W, Z): Standart: BS 6387***

Cat C ile amaç, yangına dayanıklı kablolarda, alev ortamında elektriksel devamlılığın sınanmasıdır. Standartlarda belirlenen kablo sınıfına uygun ısı değeri (950 °C) ve nominal gerilim altında 3 saat teste tabi tutularak elektriksel devamlılığı test edilir.

Cat W ile su spreyleme uygulaması ile kablunun yangın anında suya karşı olan dayanımı test edilir. (750 °C, 15 dk)

Cat Z ile kablunun yangın anında karşılaşılabileceği mekanik darbelere karşı olan dayanımı test edilir. (650 °C, 15 dk)

***Yangın Şartları Altında Devre Bütünlüğü Testi: Standart: EN 50200***

Şekildeki düzenekte kablo numunesi, deney duvarına kelepçeler yardımı ile sabitlenmeli ve alev beki tutuşturulduktan hemen sonra elektrik besleme kaynağı devreye alınmalı, şok

üreten cihaz çalıştırılmalı ve deney süresi zamanlayıcısı başlatılmalıdır. Şok üreten cihaz çalıştırma işleminden 5 dakika  $\pm$  10 saniye sonra ve ardından 5 dakika  $\pm$  10 saniye aralıklarla deney duvarına darbe vurmalıdır. Test şartına uygun olarak 30, 60, 90 dk (pH 30, 60, 90) boyunca elektriksel devamlılık sağlanırsa test başarılı demektir.

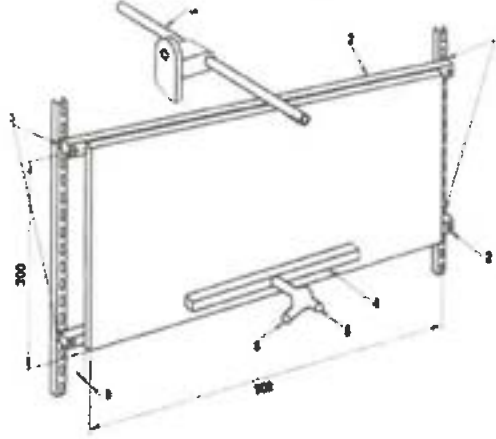

**AÇIKLAMA**

- |                    |                       |
|--------------------|-----------------------|
| 1 Şok üreten cihaz | 4 Yassı gaz baltı     |
| 2 Çelik levha      | 5 Küve giriş borusu   |
| 3 Kuvvet bari      | 6 Propan giriş borusu |

**İzolasyon**

Standartlarda belirtilen kablo renklendirmelerine göre kullanılan iletkenlerin birbiriyle kısa devre yapmaması için kablonun etrafına uygulanır. İletkenin, elektriksel olarak çevre şartlarından yalıtılmasını sağlar. İzolasyon duvar kalınlıkları standartlara göre belirlenir.

**Standart Elektrik Kablo Renklerinin Anlamları**

- Gri, Siyah veya Kahverengi: Faz için kullanılan kablo renkleridir.
- Mavi: Genellikle nötrü temsil etmektedir.
- Yeşil-Sarı: Bu renkler de topraklama amacıyla kullanılmaktadır.
- Kırmızı: Aydınlatmada anahtardan geçen iletken için kullanılır.

**Şirket'in Ürettiği Ürünler ve Uygulama Alanları Hakkında Bilgi**

Şirket'in ürettiği ürünlere ilişkin örnek görsel ve bilgiler aşağıda yer almakta olup detaylı bilgiler Şirket'in [www.alveskablo.com.tr](http://www.alveskablo.com.tr) internet sitesinde yer almaktadır.

**Tesisat Kabloları**

**1000 V'a Kadar Olan Tesisat Kabloları**



## 1000/3000 V Alak Gerilim Kabloları



### YYV-U/R

#### UYGULAMA ALANLARI

Fazla zorlamaların olmadığı toprak altında ve kablo kanallarında kullanılır.



### YXV (N2XY)

#### UYGULAMA ALANLARI

Dielektrik kaybı çok düşük olan bu kablolar bina içinde, bora içinde ve endüstri bölgelerinde ya da mekanik hasar beklenmeyen dağıtım merkezlerinde ve ani yük değişimlerinin olduğu enerji tesislerinde kullanılır. Yüksek çalışma sıcaklıklarına uyum gösterir, daha dayanıklı ve daha uzun ömürlüdür.



### NA2XY

#### UYGULAMA ALANLARI

Mekanik zorlamanın olmadığı yerlerde, enerji şebekelerinde aydınlatma kablosu olarak, dahilde, hariçte, toprak altında, kablo kanallarında ve sulama tesislerinde kullanılır.



### NAYY

#### UYGULAMA ALANLARI

Dielektrik kaybı çok düşük olan bu kablolar bina içinde, boru içinde ve endüstri bölgelerinde ya da mekanik hasar beklenmeyen dağıtım merkezlerinde ve ani yük değişimlerinin olduğu enerji tesislerinde kullanılır. Yüksek çalışma sıcaklıklarına uyum gösterir, daha dayanıklı ve daha uzun ömürlüdür.



### N2XH

#### UYGULAMA ALANLARI

Rafineriler, oteller, okullar, tüneller, yüksek binalar, hastaneler, bilgi işlem merkezleri ve insanların yoğun olarak bulunduğu iş merkezleri ile yangına hassas bölgelerde kullanılır.

## Yenilenebilir Enerji Kabloları



### **H01Z2Z2-K**

**UYGULAMA ALANLARI**  
Tek damarlı güneş paneli kablosu; özellikle kalıcı bağlantı kutuları, invertörler veya denetleyicileri için güneş panelleri bağlamak için tasarlanmıştır. Ozona dayanıklı, iyi aşınma ve alev geciktirici özelliklere sahiptir. Halojeniz, yağa dayanıklı ve olağanüstü



### **NA2XY**

**UYGULAMA ALANLARI**  
Mekanik zorlamanın olmadığı yerlerde, enerji şebekelerinde aydınlatma kablosu olarak, dahilde, hariçte, toprak altında, kablo kanallarında ve sulama tesislerinde kullanılır.

## Müşteriler ve Satış Kanalları

Şirket'in ana ürün ve faaliyetleri; tesisat kabloları, alçak gerilim kabloları, solar ve yenilenebilir enerji kabloları ve bakır ve alüminyum iletkenler olmak üzere 4 ana kategori altında sınıflandırılmaktadır. Şirket, satışlarını yurt içinde bayiler vasıtasıyla, yurt dışı satışlarını ise doğrudan satışla gerçekleştirmektedir.

Şirket, 2023 yılında satış stratejisinde değişikliğe giderek yaklaşık 600 bayi portföyünden mevcutta 11 bayinin bulunduğu Gold bayilik sistemine geçmiştir. Gold bayilik sisteminde müşteriler, bölge bayisi olmakla birlikte daha büyük montanlı ürün alımları yaparak alt bayilerine satmaktadır. Şirket bünyesinde, Türkiye (iç piyasa) tüm yılın satış planlaması, GOLD bayilik sistemi ile ön siparişler alınarak gerçekleştirilmektedir. Fiilen bayi olarak çalışılan yetkili satıcıları ile her yılın başlangıcında önümüzdeki yıla ilişkin tüm ayları kapsayan bir projeksiyon oluşturulmaktadır. Sonra her ay başı müşteriden gelen taleplere göre revizyon yapıp o aya ilişkin sipariş formu oluşturulur ve karşılıklı olarak imzalanır. İmzalanan aylık sipariş formuna istinaden belirlenen tutar ve vadeye göre çekler tahsil edilmektedir.

Aylık olarak onaylanan siparişler onaylı "Satış Sipariş Formu" ile ERP sistemine girilir. Açılan siparişteki ürünler ve miktarlar mamül depodan kontrol edilir. Yapılan kontrol neticesinde siparişin

depodan karşılanıp karşılanamayacağına karar verilir. Mamül depoda yeterli ürün bulunmaması durumunda "Satış Sipariş Formu" imalat planlama bölümüne iletilir. İmalat planlama bölümü "Satış Sipariş Formu" na göre hammadde ihtiyaç listesi oluşturur ve satınalma birimine listeyi iletir. Satınalma birimi gelen listeyi hammadde deposundaki stoklarla karşılaştırır ve ihtiyaca göre tedarikçilere satın alma taleplerini açar. Tedarikçilerden aldığı termin tarihlerini üretim planlamaya iletir. Üretim planlama birimi satınalma biriminden aldığı hammadde termin tarihlerine göre üretimi planlar ve satış birimine üretim tarihi verir.

Satınalma siparişlerine göre gelmeye başlayan hammaddeler, numune alınarak kalite kontrol birimine gönderilir. Kalite kontrol birimi girdi kontrolü neticesinde uygunluk verdiği ürünler hammadde stok deposuna alınır.

Üretim planlama bölümü satınalmadan aldığı bilgiler doğrultusunda toplu siparişlere göre iş emirleri oluşturur ve formları üretim birimine iletir. Üretim birimi imalat planlama biriminden aldığı iş emirlerine göre üretim sürecini başlatır.

Üretimi gerçekleştirilen ürünlerin kalite kontrolleri yapılır, uygunluk verilen ürünler paketlenmek üzere sevkiyat birimine aktarılır.

Ürünlerin sevki, parçalı ya da tamamen İhraççı ya da müşteri yükümlülüğünde yapılır.





**7.1.2. Araştırma ve geliştirme süreci devam eden önemli nitelikte ürün ve hizmetler ile söz konusu ürün ve hizmetlere ilişkin araştırma ve geliştirme sürecinde gelinen aşama hakkında ticari sırrı açığa çıkarmayacak nitelikte kamuya duyurulmuş bilgi:**  
Yoktur.

## **7.2. Başlıca sektörler/pazarlar:**

**7.2.1. Faaliyet gösterilen sektörler/pazarlar ve ihracçının bu sektörlerdeki/pazarlardaki yeri ile avantaj ve dezavantajları hakkında bilgi:**

### **A. Global Kablo Pazarı ve Endüstrisi**

Global kablo sektörü; enerji altyapı yatırımları, yenilenebilir enerji projeleri, elektrikli araç dönüşümü, veri merkezleri ve sanayi elektrifikasyonu gibi alanlardaki gelişmelere bağlı olarak büyümesini sürdürmektedir. Özellikle enerji iletim ve dağıtım altyapılarının modernizasyonu ile yüksek katma değerli kablo ürünlerine yönelik talep artışı sektör açısından önemli fırsatlar oluşturmaktadır.

Bakır ve alüminyum başta olmak üzere emtia fiyatlarındaki dalgalanmalar, finansmana erişim maliyetleri, küresel ekonomik gelişmeler, jeopolitik riskler ve navlun maliyetleri sektör üzerinde etkili olmaya devam etmektedir. Bununla birlikte, enerji ve altyapı yatırımlarındaki uzun vadeli büyüme eğilimi sektör açısından olumlu görünümü desteklemektedir.

Şirket; üretim kapasitesini, ürün çeşitliliğini, teknolojik altyapısını ve ihracat kabiliyetini artırmaya yönelik yatırımlarına devam etmektedir. Bu kapsamda Ankara Polatlı Organize Sanayi Bölgesi'nde devam eden yeni üretim tesisi yatırımının tamamlanmasıyla birlikte operasyonel verimliliğin artırılması, ölçek ekonomisinin güçlendirilmesi ve yüksek katma değerli ürün gruplarındaki üretim kapasitesinin geliştirilmesi hedeflenmektedir.

Şirket ayrıca teknoloji ve inovasyon odaklı büyüme stratejisi kapsamında Teknopark/Teknokent bünyesinde yürütülen araştırma ve geliştirme projeleri ile üretim süreçlerinin geliştirilmesi, verimlilik artışı, yeni nesil kablo teknolojileri ve katma değerli ürün geliştirme çalışmalarına devam etmektedir. Söz konusu çalışmalar ile Şirket'in teknik yetkinliğinin, rekabet gücünün ve sürdürülebilir büyüme kapasitesinin desteklenmesi amaçlanmaktadır.

Şirket'in stratejik hedefleri arasında; enerji altyapı projeleri, yenilenebilir enerji yatırımları ve sanayi elektrifikasyonuna yönelik artan talebin değerlendirilmesi ile yurt dışı pazarlardaki etkinliğin artırılması yer almaktadır. Avrupa, Orta Doğu ve çevre coğrafyalardaki ihracat faaliyetlerinin geliştirilmesi hedeflenmekte olup, küresel pazarlardaki rekabet koşulları ve ekonomik gelişmeler yakından takip edilmektedir.

Global Market Insights (GMI) tarafından yapılan bir çalışmada, kentleşme ve akıllı şehirlerin gelişimi, 5G ağlarının ve veri merkezlerinin yaygınlaşması ve yenilenebilir enerji projelerindeki

artışa dayalı olarak dünya kablo ve tel piyasa büyüklüğünün değerinin 2034 yılına kadar %7,3 bileşik yıllık büyüme oranıyla yaklaşık 560,7 milyar USD değere ulaşacağı öngörülmüştür (www.gmjnsights.com/industry-analysis/wire-and-cabliemarket).

#### Küresel Kablo Pazarı, 2023 – 2025 (Gelir)

	2023	2024	2025
USD Milyon	240.315	267.876	296.266

#### Küresel Kablo Pazarı, 2026 – 2028 (Gelir, Tahmin)

	2026	2027	2028
USD Milyon	325.259	354.636	384.194

#### Küresel Kablo Pazarı, 2029 – 2032 (Gelir, Tahmin)

	2029	2030	2031	2032	CAGR (*) (2023-32)
USD Milyon	413.740	443.104	472.132	500.689	%8,5

(\*) CAGR (Compound Annual Growth Rate) = BYBO (Bileşik Yıllık Büyüme Oranı)

Kaynak: DOE, IEA, EIA, AB, Ön Mülakatlar, Şirket Yıllık Raporları, Küresel Pazar İlgörüleri

Tel ve kablo talebi, üstün, esnek ve güvenilir kablo konfigürasyonlarının artışıyla geniş bir ivme kazanmıştır. Geleneksel kablo üreticileri, mevcut ürün portföylerini geliştirmek amacıyla sürekli olarak AR-GE yatırımlarını optimize etmektedirler. Ayrıca, tüketici eğilimlerinin, esnek, yangına dayanıklı teller ve kabloların kullanımına yönelik olumlu tutumları, yaşam çevresini koruma ve uzun ömür beklentisiyle birleşerek endüstrinin avantajını daha da artırmıştır.

#### Tel ve Kablo Piyasası, Bölgelere Göre, 2023 - 2032 (Milyon ABD Doları<sup>1</sup>)

Bölgesel	2023	2024	2025
Kuzey Amerika	33.746,5	36.530,1	39.302,7
Avrupa	33.542,4	36.338,8	39.179,4
Asya Pasifik	144.103,8	163.722,7	184.047,2
Orta Doğu & Afrika	17.388,3	18.948,5	20.573,7
Latin Amerika	11.534,3	12.336,1	13.162,8
<b>Toplam</b>	<b>240.315,2</b>	<b>267.876,2</b>	<b>296.265,9</b>

Bölgesel	2026	2027	2028
Kuzey Amerika	42.047,5	44.749,4	47.395,8
Avrupa	42.048,9	44.933,3	47.819,7
Asya Pasifik	204.888,6	226.062,9	247.395,7
Orta Doğu & Afrika	22.260,3	24.004,4	25.801,8
Latin Amerika	14.013,3	14.886,3	15.780,7
<b>Toplam</b>	<b>325.258,6</b>	<b>354.636,4</b>	<b>384.193,6</b>

<sup>1</sup> Veriler, 2025 yılı ve sonrası için tahminidir.

Bölgesel	2029	2030	2031	2032	CAGR (*) (2023-32)
Kuzey Amerika	49.975,6	52.480,2	54.902,3	57.236,8	6,0%
Avrupa	50.696,5	53.553,3	56.380,7	59.170,8	6,5%
Asya Pasifik	268.724,9	289.903,3	310.799,9	331.300,1	9,7%
Orta Doğu & Afrika	27.648,1	29.538,9	31.469,5	33.435,2	7,5%
Latin Amerika	16.695,1	17.628,3	18.579,1	19.546,1	6,0%
<b>Toplam</b>	<b>413.740,2</b>	<b>443.104,0</b>	<b>472.131,5</b>	<b>500.688,9</b>	<b>8,5%</b>

(\*) CAGR (Compound Annual Growth Rate) = BYBO (Bileşik yıllık Büyüme Oranı)

Kaynak: GMI Sektör Raporu

## 1. Dünya'da Kablo Sektörüne Genel Bakış

### Küresel Bakır Piyasasına Genel Bakış

Bakır; enerji dönüşümü, elektrikli araçlar, yenilenebilir enerji yatırımları ve altyapı harcamaları nedeniyle orta ve uzun vadede stratejik öneme sahip bir emtia konumundadır. Özellikle Çin, ABD ve Avrupa kaynaklı altyapı ve enerji yatırımlarının bakıra olan talebi desteklemeye devam ettiği gözlemlenmektedir. Son dönemde küresel bakır stok seviyeleri tarihsel ortalamaların altında seyretmekte olup, yeni maden yatırımlarının devreye alınma sürelerinin uzaması, jeopolitik riskler ve enerji maliyetlerindeki artış arz tarafında ve fiyatlar üzerinde baskı oluşturmaktadır.

### Ürün Trendleri

Güç kabloları, sürekli ve güvenilir bir tedarik ağının sürdürülmesinin yanı sıra elektrik sağlamak için öncelikle elektrik ağı boyunca dağıtılır. Bu kablolar, nispeten düşük kapasiteli ağlardaki büyük ölçekli uygulamalarıyla ilgili olarak genel tel ve kablo endüstrisinde geniş bir penetrasyon kazanmıştır. Yıllar içinde altyapı gelişimi konusunda önemli bir dönüşüm yaşanmış ve bu da bu kabloların dünya genelinde talebini önemli ölçüde artırmıştır. Ayrıca, hükümetlerin daha sürdürülebilir ve enerji açısından verimli bileşenlerin konuşlandırılması yoluyla mevcut iletim kapasitesinin artırılmasına yönelik odaklanmasının, güç kablolarına olan talebi zaman içinde daha da artıracığı düşünülmektedir. Ayrıca, eğilim, geleneksel güç üretim sistemlerinin çeşitli yüksek kapasiteli temiz enerji kaynaklarıyla değiştirilmesi yönünde olduğundan, bu durum ürün talebini küresel düzeyde daha da artıracığı düşünülmektedir.

### Ürün bazında küresel pazar, 2023 – 2032 (Milyon ABD Doları<sup>2</sup>)

Ürünler	2023	2024	2025	2026
Koaksiyel Kablo/Elektronik Kablo	22.724,8	25.530,8	28.491,5	31.592,8
Fiber Optik Kablolar	18.929,0	20.957,7	23.037,3	25.152,5
Enerji Kabloları	143.615,5	160.106,1	177.053,8	194.317,9
Sinyal & Kontrol Kabloları	31.172,2	34.788,2	38.532,7	42.378,2
Telekom & Veri Kabloları	23.873,7	26.493,4	29.150,6	31.817,1
<b>Toplam</b>	<b>240.315,2</b>	<b>267.876,2</b>	<b>296.265,9</b>	<b>325.258,6</b>

<sup>2</sup> Veriler, 2025 yılı ve sonrası için tahminidir.

Ürünler	2027	2028	2029
Koaksiyel Kablo/Elektronik Kablo	34.733,5	38.001,2	41.340,9
Fiber Optik Kablolar	27.286,4	29.421,1	31.547,8
Enerji Kabloları	211.688,7	229.155,0	246.554,4
Sinyal & Kontrol Kabloları	46.326,4	50.298,2	54.291,3
Telekom & Veri Kabloları	34.601,4	37.318,0	40.006,0
<b>Toplam</b>	<b>354.636,4</b>	<b>384.193,6</b>	<b>413.740,2</b>

Ürünler	2030	2031	2032	CAGR (*) (2023-32)
Koaksiyel Kablo/Elektronik Kablo	44.735,4	48.168,5	51.625,0	9,5%
Fiber Optik Kablolar	33.655,0	35.733,2	37.773,8	8,0%
Enerji Kabloları	263.782,1	280.745,8	297.365,9	8,4%
Sinyal & Kontrol Kabloları	58.282,7	62.252,1	66.181,0	8,7%
Telekom & Veri Kabloları	42.648,7	45.231,9	47.743,2	8,0%
<b>Toplam</b>	<b>443.104,0</b>	<b>472.131,5</b>	<b>500.688,9</b>	<b>8,5%</b>

(\*) CAGR (Compound Annual Growth Rate) = BYBO (Bileşik yıllık Büyüme Oranı)

Kaynak: GMI Sektör Raporu

## 2. Sektördeki Büyümenin Global Ölçekteki İtici Güçleri

### Voltaj (Gerilim) Eğilim Trendleri

Düşük gerilim telleri ve kablolar, temel olarak iletişim, tüketici elektroniği, otomotiv ve diğer ikincil güç dağıtım uygulamalarında kullanılır. Bu kablolar genellikle büyük bir çeşitlilikte bulunur ve genellikle 1.000 V'ye kadar olan voltaj aralığında yer alır. Bu tür kablolar, belirli bir güç kapasitesi için karşılaştırılabilir olarak büyük ünite kurulumlarına sahip olmaları nedeniyle yıllar içinde güçlü bir pazar penetrasyonu gözlemlemiştir. Uygun fiyatlı ve verimli elektrik tedarikine yönelik artan talebin yanı sıra, hızla çoğalan elektronik ve iletişim endüstrisi de, kablo endüstrisinin görünümünü pozitif etkilemektedir.

### Voltaj bazında küresel pazar, 2023 – 2032 (Milyon ABD Doları<sup>3</sup>)

Voltaj	2023	2024	2025
Alçak	131.084,3	145.845,5	161.022,3
Orta	57.990,8	64.734,5	71.683,9
Yüksek	51.240,1	57.296,3	63.559,7
<b>Toplam</b>	<b>240.315,2</b>	<b>267.876,2</b>	<b>296.265,9</b>

Voltaj	2026	2027	2028
Alçak	176.492,2	192.483,7	208.334,8
Orta	78.783,5	85.842,2	93.036,9
Yüksek	69.982,9	76.310,5	82.821,9
<b>Toplam</b>	<b>325.258,6</b>	<b>354.636,4</b>	<b>384.193,6</b>

<sup>3</sup> Veriler, 2025 yılı ve sonrası için tahminidir.

Voltaaj	2029	2030	2031	2032	CAGR (*) (2023-32)
Alçak	224.174,9	239.903,1	255.440,6	270.716,1	8,4%
Orta	100.226,1	107.369,1	114.428,1	121.370,5	8,6%
Yüksek	89.339,2	95.831,8	102.262,8	108.602,3	8,7%
<b>Toplam</b>	<b>413.740,2</b>	<b>443.104,0</b>	<b>472.131,5</b>	<b>500.688,9</b>	<b>8,5%</b>

(\*) CAGR (Compound Annual Growth Rate) = BYBO (Bileşik Yıllık Büyüme Oranı)

Kaynak: GMI Sektör Raporu

### Sektörel Uygulama Trendleri

Hizmet sektörü, küresel tel ve kablo endüstrisinde hakim pazar payına sahiptir. Son birkaç yılda, hükümetlerin mevcut T&D ağının geliştirilmesine büyük önem vermesiyle bu segmentte önemli yatırımlar gözlemlenmiştir. (T&D; "iletim ve dağıtım" (Transmission and Distribution) elektrik enerjisinin üretildiği yerlerden son kullanıcılara ulaştırılmasını ve dağıtılmasını ifade eder. İletim, elektrik enerjisinin yüksek gerilim hatları veya transformatörler aracılığıyla uzun mesafelere taşınmasını içerir. Dağıtım ise iletim hatlarından gelen enerjinin daha düşük gerilim seviyelerine dönüştürülerek evlere, işyerlerine ve endüstriyel tesislere ulaştırılmasını içerir.) Tahmin zaman çizelgesi boyunca HVDC ve UHVDC sistemlerinin geliştirilmesinin kamu hizmeti uygulamasındaki geliri önemli ölçüde artıracığı öngörülmektedir. (HVDC ve UHVDC; elektrik enerjisinin iletimi için kullanılan özel iletim sistemleridir.)

### HVDC (High Voltage Direct Current - Yüksek Gerilim Doğru Akım):

HVDC, yüksek gerilimde doğru akım kullanarak elektrik enerjisinin iletimini gerçekleştiren bir sistemdir. Bu sistem, uzun mesafelere elektrik enerjisinin kayıpsız bir şekilde iletilmesine ve farklı frekansta çalışan iki ayrı AC (alternatif akım) şebekesi arasında enerji transferine olanak tanır. HVDC, uzun denizaltı kablo hatları, büyük enerji santralleri ve farklı coğrafi bölgeler arasında enerji ticareti için kullanılır. HVDC sistemi, enerjinin kayıp vermeden iletilmesine olanak sağlar ve daha uzun mesafelere iletim yapılabilir.

### UHVDC (Ultra High Voltage Direct Current - Ultra Yüksek Gerilim Doğru Akım):

UHVDC, HVDC'nin bir türüdür, ancak daha yüksek gerilim seviyeleri kullanır. UHVDC, ultra yüksek gerilim düzeylerinde elektrik enerjisi iletimine olanak tanır ve daha uzun mesafelere enerji iletimi sağlar. Bu sistem, büyük enerji üretim merkezlerinden şehirler ve diğer büyük enerji tüketim merkezlerine enerji taşımak için kullanılır. UHVDC, elektrik iletimi verimliliğini artırır ve enerji ticaretini kolaylaştırır.

Her iki sistem de elektrik enerjisinin iletimi için uzun mesafelerde ve farklı frekansta çalışan elektrik şebekeleri arasında verimli ve güvenilir bir bağlantı sağlamak amacıyla kullanılır. HVDC ve UHVDC, enerji iletimi teknolojilerinin geliştirilmesine ve enerji ağlarının daha verimli bir şekilde çalışmasına katkı sağlar.

Küresel otomotiv sektörü, sektöre yeni yeniliklerin getirilmesiyle birlikte önemli dönüşümler yaşamaktadır. Temiz ve sürdürülebilir araçların, HEV'ler (Hibrit Elektrikli Araçlar), BEV'ler (Tamamen Elektrikli Araçlar) ve PHEV'lerin (Şarj Edilebilir Hibrit Elektrikli Araçlar) benimsenmesine yönelik artan odak, tel ve kablo talebini küresel düzeyde artırmaktadır. Ayrıca, e-ticaret ve diğer lojistik endüstrilerinde ticari araçlara yönelik artan talep, pazarın büyümesini daha da hızlandıracaktır.

**Tel ve Kablo Piyasası Tahminleri ve Uygulamaya/Sektörlere Göre Tahmin, 2023 - 2032**  
(Milyon ABD Doları<sup>4</sup>)

Uygulamalar/Sektörler	2023	2024	2025	2026
Yiyecek ve İçecek	15.760,20	17.643,10	19.597,00	21.607,50
Otomotiv	23.627,50	26.478,60	29.438,80	32.486,30
Malzeme Taşıma/Lojistik	9.907,60	11.091,80	12.317,00	13.573,70
Eğlence/Dinlenme	13.329,30	14.877,60	16.476,10	18.112,60
Hizmetler	65.952,60	73.336,00	80.904,50	88.594,30
Demiryolu	20.151,40	22.468,50	24.851,50	27.280,80
Tüketici Elektroniği	17.556,60	19.726,60	21.993,70	24.343,00
Bina Altyapı	25.878,10	28.810,80	31.823,70	34.892,00
Diğerleri	48.152,10	53.443,40	58.863,70	64.368,30
<b>Toplam</b>	<b>240.315,20</b>	<b>267.876,20</b>	<b>296.265,90</b>	<b>325.258,60</b>

Uygulamalar/Sektörler	2027	2028	2029	2030
Yiyecek ve İçecek	23.646,50	25.722,20	27.813,20	29.907,90
Otomotiv	35.606,80	38.766,10	41.950,50	45.142,00
Malzeme Taşıma/Lojistik	14.852,90	16.145,30	17.442,70	18.737,70
Eğlence/Dinlenme	19.776,00	21.453,60	23.135,90	24.813,30
Hizmetler	96.310,70	104.049,60	111.737,30	119.327,00
Demiryolu	29.725,30	32.187,30	34.642,20	37.075,00
Tüketici Elektroniği	26.754,00	29.216,10	31.714,10	34.234,70
Bina Altyapı	37.998,20	41.109,40	44.209,30	47.279,70
Diğerleri	69.966,10	75.544,00	81.094,80	86.586,60
<b>Toplam</b>	<b>354.636,40</b>	<b>384.193,60</b>	<b>413.740,20</b>	<b>443.104,00</b>

Uygulamalar/Sektörler	2031	2032	CAGR (*) (2023-32)
Yiyecek ve İçecek	31.995,70	34.067,30	<b>8,10%</b>
Otomotiv	48.324,10	51.482,10	<b>8,30%</b>
Malzeme Taşıma/Lojistik	20.023,20	21.293,30	<b>8,10%</b>
Eğlence/Dinlenme	26.477,60	28.121,20	<b>7,80%</b>
Hizmetler	126.777,50	134.053,40	<b>7,50%</b>

<sup>4</sup> Veriler, 2025 yılı ve sonrası için tahminidir.

Demiryolu	39.472,70	41.823,90	7,70%
Tüketici Elektronik	36.765,40	39.294,90	8,40%
Bina Altyapı	50.303,90	53.267,90	7,60%
Diğerleri	91.991,40	97.284,90	7,30%
<b>Toplam</b>	<b>472.131,50</b>	<b>500.688,90</b>	<b>7,30%</b>

(\* ) CAGR (Compound Annual Growth Rate) = BYBO (Bileşik Yıllık Büyüme Oranı)

Kaynak: GMI Sektör Raporu

### Bölgesel Trendler

Dünya genelinde Çin, dünya hakimiyetini devam ettirmektedir. Kuzey Amerika, çeşitlendirilmiş ekonomik yapısı nedeniyle dünya genelinde teller ve kablolar için önde gelen pazarlardan biri olarak kabul edilmektedir. Özellikle Amerika Birleşik Devletleri, Kanada ve Meksika bu bölgede bulunmaktadır. Bölge, hizmet ve üretim sektörlerine önemli yatırımların yapıldığına şahit olmaktadır ve bu da çeşitli kablo türlerine olan talebi artırmaktadır. IoT (Nesnelerin İnterneti) ve akıllı teknolojilerin çeşitli uygulamalarda benimsenmesi, sadece insan çabalarını azaltmakla kalmamış, aynı zamanda çeşitli türde telekomünikasyon ve veri kablolarına olan talebi de artırmıştır. Ayrıca, hükümetlerin güvenli ve yüksek veri depolamaya sahip yeni sistemlerin geliştirilmesine odaklanması, çeşitli koaksiyel ve diğer elektronik kabloların kullanımını artırmaktadır. Gelecek yıllarda, tüketici elektroniği, otomotiv ve iletişim sistemlerindeki ilerlemeler, bölgesel kablo üreticilerinin gelirine önemli katkı sağlayacaktır.

### Endüstri Ekosistem Analizi

Tel ve kablo endüstrisi ekosistemi, metal cevherinin çıkarılmasından izabe<sup>5</sup> tesisi ve çubuk üreticileri tarafından işlenmesine kadar çeşitli katma değer aşamalarında ölçeklenir. Ayrıca tel/kablo üreticileri, uygun uygulamalarına göre farklı metal ve alaşım bileşimleri aracılığıyla iletken malzemeler geliştirmektedir. Ancak tel/kablo üreticileri arasında ileri bir entegrasyon ve ürünlerinin müşterilere ulaştırılmasında kanallaşma aşaması söz konusudur.

Sanayi katma değeri, madencilik şirketlerinin yürüttüğü madencilik faaliyetleri yoluyla metal cevherinin çıkarılmasıyla başlamaktadır. Çıkarılan hammaddeler cevher, sinter, pelet, mineraller ve alaşım elementleridir ve bunlar ayrıca izabe tesislerine, rafinerilere, filmaşın ve şekil üreticilerine nakledilir. Bu aşama, cevherin standartlaştırılmış metal endüstrisi dinamiklerini haklı çıkaracak gerçek bileşimine ulaştığı endüstri için temel değer katma aşamasıdır. Kalıplanmış metal bileşenler, tel/kablo üreticileri tarafından, uygulama segmentlerine en iyi şekilde uyacak şekilde bileşim analizinin daha da gerçekleştirilmesi için satın alınır.

Üreticiler kalıplanmış metalleri ya yerleşik bir tedarik zinciri yoluyla ya da bu bileşenlerin ticaretini yapan üçüncü şahıslar aracılığıyla elde ederler. Ayrıca kablo üreticileri fizibilite testleri yapmakta

<sup>5</sup> İzabe, maden cevherinin metal içeriğini yüksek sıcaklıkta indirgenme tepkimesi yardımıyla cevherin geri kalanından ayırma sürecidir.

ve üretim standartları kapsamında metali gerekli bileşim seviyelerinde çelikle alaşımlayarak demetler halinde kalıplamaktadır. Çelik ile alüminyumun daha yüksek bileşimlerde birleştirilmesi yoluyla kompozit metallerin geliştirilmesi, kabloları aşırı güç ve uzun ömür sağlanması için uygulanmaktadır.

Kablo sektörü, son kullanıcı müşterilere geniş bir kablo teknolojileri yelpazesi sunmak ve özellikle fizibilite çalışmalarını konusunda daha fazla yardımcı olmak için bir köprü görevi görür. İletim ve dağıtım ağı kurulumunu sağlayan enerji şirketleri ve çeşitli endüstriler müşterileri içindedir.

## B. Türkiye Pazarı

Türkiye'de kablo sektörü, enerji talebinin artması ve endüstriyel faaliyetlerin genişlemesi gibi faktörlerle sürekli olarak büyümektedir. Özellikle altyapı projeleri, inşaat sektörü ve enerji sektörü bu büyümeye katkı sağlamaktadır. Türkiye, kablo ve tel ürünlerini ihraç eden bir ülke konumundadır. Yerel üreticiler, Orta Doğu, Avrupa ve diğer uluslararası pazarlara kablo ürünleri ihraç etmektedirler. Türkiye'deki kablo üreticileri, teknolojik gelişmeleri takip ederek daha verimli ve kaliteli ürünler üretmeye çalışmaktadır. Bu, ürünlerin dayanıklılığını artırırken enerji verimliliğini de artırabilir. Türkiye'deki kablo üreticileri, ulusal ve uluslararası standartlara uygunluk konusunda titizlikle çalışır ve kalite kontrol süreçlerine önem verirler. Sektördeki rekabet oldukça yüksektir. Yerel ve yabancı firmalar, pazar payı için rekabet ederler ve müşterilere çeşitli seçenekler sunarlar. Türkiye'de kablo sektörü, ülkenin enerji ve iletişim altyapısının gelişimi için kritik bir rol oynamaktadır. Bu sektör, ekonomik büyümeye ve istihdama katkı sağlar ve sürekli olarak gelişen teknolojiye uyum sağlamaya çalışır.

### 1. Pazar Segmentleri ve Dinamikleri

Türkiye'deki kablo sektörü, çeşitli alt sektörler ve ürünlere sahiptir. Daha detaylı olarak, kablo sektörünün önemli alt bileşenleri aşağıda yer almaktadır:

**Enerji Kabloları:** Enerji iletimi ve dağıtımı için kullanılan yüksek gerilim ve orta gerilim kabloları bu kategori altında yer alır. Bu kablolar, elektrik enerjisinin şebekeler arasında iletilmesi için kullanılır.

**Haberleşme Kabloları:** Telefon, internet ve televizyon gibi iletişim hizmetleri için kullanılan kabloları içerir. Fiber optik kablolar bu kategoriye özellikle dahil edilir, çünkü yüksek hızlı veri iletimine imkan tanır.

**Endüstriyel Kablo ve Tel Ürünleri:** Fabrikalarda ve endüstriyel tesislerde kullanılan özel kablolar ve teller bu kategoriye girer. Endüstriyel otomasyon, kontrol sistemleri ve ölçümlerde kullanılan kablolar bu gruba örnektir.

**Otomotiv Kabloları:** Otomotiv sektörü için özel olarak tasarlanmış kabloları içerir. Bu kablolar, araç içi elektriksel bileşenlerin ve sistemlerin bağlantısı için kullanılır.

**Yangın Dirençli Kablolar:** Yangın güvenliği gereksinimlerini karşılayan özel yangın dirençli kablolar, binalar ve tesisler için güvenlik önlemleri kapsamında kullanılır.

**Güç ve Kontrol Kabloları:** Düşük gerilimli güç iletimi ve kontrol uygulamaları için kullanılan kabloları içerir. Bu kablolar, endüstriyel motorlar, panolar ve kontrol sistemleri için kullanılır.

**Enerji ve Çevre Dostu Ürünler:** Son yıllarda, enerji verimliliği ve çevre dostu ürünlerin önemi artmıştır. Bu bağlamda, düşük enerji kaybı ve sürdürülebilir malzemeler kullanımını teşvik eden ürünler ve kablolar geliştirilmektedir.

**İhracat ve Uluslararası Pazarlar:** Türkiye'deki kablo sektörü, uluslararası pazarlara yönelik ürün ihraç etmektedir. Özellikle Avrupa ve Ortadoğu'daki ülkelerle işbirliği yaparak büyümeye devam etmektedir.

**Teknolojik İnovasyonlar:** Kablo sektörü, akıllı bina sistemleri, enerji yönetimi ve uzaktan izleme gibi teknolojik inovasyonları takip ederek daha akıllı ve verimli çözümler sunmaya odaklanmaktadır.

Türkiye'deki kablo sektörü, enerji, iletişim ve endüstriyel uygulamaların yanı sıra çeşitli sektörler için temel bir bileşendir. Bu sektörün gelişimi, ülkenin ekonomik büyümesine ve altyapısının güçlendirilmesine önemli katkılarda bulunmaktadır.

#### **Sirket'in sektördeki avantajları ve dezavantajları**

##### **Sektörel Olarak Etkili Faktörler**

Gelişen Kavramlar	Kısa vade	Orta vade	Uzun vade
Gelişen telekomünikasyon ve internet endüstrisi	İlmi	Yüksek	Yüksek
Akıllı şebeke ağına benimsenmesi	İlmi	Yüksek	Yüksek
Altyapı yatırımları artıyor	İlmi	İlmi	Yüksek
Sektörel Etkiler	Kısa vade	Orta vade	Uzun vade
Yüksek ithalat bağımlılığı	İlmi	İlmi	Düşük
Değişken hammadde fiyatları	İlmi	İlmi	Düşük

#### **Sektördeki Avantajlar**

##### **Gelişen Telekom ve İnternet Endüstrisi**

Yıllar geçtikçe Türkiye’de telekomünikasyon sektöründe önemli bir büyümeye tanık olmuştur. Daha hızlı ve güvenilir hizmet sağlamak amacıyla yüksek hızlı telekomünikasyon sistemlerinin gelişmesiyle birlikte yaşanan önemli dönüşüm, toplam kullanıcı sayısını artırmıştır. Ekonomik yapılarıdaki hızlı gelişme, verimli ve akıllı veri iletim tesislerine sahip elektronik ürünlere olan talebi de artırmış olup bu da sonuçta Türkiye’de dahil olmak üzere ekonomilerde interneti ve telekomünikasyon endüstrisini harekete geçirmiştir. Son birkaç yılda, büyük hizmet şirketlerinden bazıları, gerçek zamanlı bulut tabanlı veri yönetimi ile gelişmiş ölçüm altyapısını dağıtma hedefiyle akıllı şebeke planlarına odaklanmıştır. Enerji piyasalarının liberalleşmesi ve düzenleyici kanun ve yönetmeliklerin de gelişimi, rekabetçi akıllı elektronik endüstrisinin dinamik olarak atmasını desteklemektedir.

Üçüncü, dördüncü ve beşinci nesil mobil iletişim sistemlerinin ortaya çıkışı, yalnızca çeşitli sektörlerdeki iş akışını geliştirmekle kalmamış, aynı zamanda insanları canlı arayüzler üzerinden birbirine bağlamıştır. Bölge, 0G’den 5G’ye kadar çeşitli nesil ağların konuşlandırılmasına tanık olmuştur. Tüketici davranışında artan miktarda veri kullanımına doğru devam eden değişim, daha hızlı veri aktarım hızına sahip geniş bir ağ aralığına olan talebi artırmıştır. Olumlu hükümet telekom politikaları, veri tarifelerini son tüketiciler için önemli ölçüde daha ekonomik hale getiren yoğun bir pazar rekabeti yaratmıştır. İnternetin iş, sosyalleşme, eğitim ve eğlence amaçlı kullanılması nedeniyle internet hizmetlerine olan talebin arttığı gelişmekte olan ülkeler, telekom altyapısını dijital dönüşüm için kullanmaktadır. Türkiye, e-bankacılık, e-ticaret, e-devlet ve e-sağlık dahil olmak üzere çeşitli sektörlerde dijital dönüşümü geliştirmeyi amaçlayan uzun vadeli Ekonomik vizyon stratejisini tamamlamak için telekomünikasyon sektörünü geliştirmektedir. Sonuç olarak, son birkaç yılda bölge genelinde internet penetrasyonu önemli ölçüde artmış olup bu da optik fiber kablolarına olan talebi daha da artırmıştır.

Fiber optik ağın ortaya çıkışı internet endüstrisine önemli bir ivme kazandırmıştır. Hücresel yetenekler oldukça basit bir şekilde başlamıştır, ancak her nesil uygulamalar, işlevler ve hizmetler genişlettikçe, bunlara yardımcı olan ağ altyapısı da giderek karmaşıklaşmıştır. Yüksek hızlı internete ulaşmak için, daha düşük gecikme süresi, daha uzun ömür, daha yüksek veri hızları, ultra yüksek güvenilirlik ve daha fazla bağlı cihaz gibi temel performans göstergelerini sunmak için daha yoğun ve fiber bakımından zengin bir ağ gerekmektedir. Bu nedenle sinyal iletimine yönelik etkin altyapının geliştirilmesi için hizmet sağlayıcılar tarafından önemli yatırımlar yapılmıştır. Önümüzdeki yıllarda akıllı şebekede devam eden yenilikler, tamamen uzaktan yardıma bağlı olan gelişmiş sistemlerin devreye alınmasına yol açacaktır. Bu da internet pazarını hareketlendirecek ve böylece yüksek hızlı iletişim kablolarına olan talebi artıracaktır.

#### **Akıllı Şebeke Ağının Benimsenmesi**

Tel ve kablo endüstrisi, akıllı yapay zeka sistemlerinin artan kullanımıyla birlikte hızlı dijitalleşmeden önemli ölçüde etkilenmiştir. BT uygulamaları, enerji sektörü genelinde dağıtım ağı kurulumu, yük yönetimi ve sayaç veri yönetimi dahil olmak üzere çok sayıda çözüm sağlayan

devam eden yatırımlara tanık olmuştur. Ayrıca trend, tüketicilerin interaktif ve akıllı hizmetlere yönelik güçlü talebine doğru ilerlemektedir. Elektrik sektörü genelinde BT entegrasyonuna yönelik bir paradigma değişikliğinin, akıllı şebeke dağıtımını önemli ölçüde teşvik edeceği ve bunun da tel ve kablo endüstrisi dinamiklerini olumlu yönde etkileyeceği düşünülmektedir.

Akıllı şebeke teknolojilerinin gelişmiş ülkelerde yaygınlaştırılması, daha yüksek gelir, sürdürülebilir nüfus ve daha yüksek elektrik tüketimi, akıllı şebeke ağlarının yaygınlaşmasına neden olmaktadır. Önümüzdeki yıllarda bölgede, verimliliği daha da artıracak, sistem kayıplarını azaltacak ve karbon emisyonlarını en aza indirecek mevcut şebekelerin iyileştirilmesine yönelik büyük yatırımlara tanık olunacağı düşünülmektedir. Akıllı sayaçların hızla benimsenmesi, gelişen akıllı iletim teknolojilerinin de kabul edilmesini desteklemektedir.

Olumlu ekonomik ve politik senaryolar nedeniyle, akıllı şebeke dağıtım projeleri yakın gelecekte önemli bir büyüme potansiyeline işaret etmekte olup bu potansiyelin daha sonra tel ve kablo endüstrisinde etkisi olacağı düşünülmektedir.

#### **Büyüyen Altyapı Yatırımları**

İnşaat ve altyapı sektörü, artan kentsel ihtiyaçlar ve deprem gibi doğal afet etkisi ile de büyümeye tanık olmuştur. Ekonomik büyüme sürecini sürdürülebilir bir oranda desteklemek amacıyla yatırımcılara yönelik sayısız girişim geliştirmek için agresif bir şekilde sektör çalışmaktadır. Önümüzdeki yıllarda çok sayıda projenin aktif hale gelmesi beklenmekte olup devam eden inşaat ve büyük ölçekli projelerin geliştirilmesinin, kablo sektöründe kapasiteleri artırma yönünde üreticileri yatırım yapmaya zorlayacağı düşünülmektedir.

Artan inşaat harcamaları elektrik talebini doğrudan etkilemektedir. Yıllar geçtikçe altyapı geliştirme faaliyetlerindeki hızlanma, elektrik tüketim modelini önemli ölçüde etkilemiştir. Sürekli ve güvenilir bir güç kaynağı, altyapı sektöründeki yatırımları artırmak için gereken temel bir faktör olarak kabul edilmektedir. Bunun sonucunda yahtımlı elektrik kabloları da dahil olmak üzere enerji dağıtım ve güç koruma elemanları satışları önemli bir ivme kazanmıştır. İnşaat ve altyapı piyasasına daha fazla sermaye girişinin yatırım yapılabilir altyapıyı ateşleyeceği ve bunun da tel ve kablo talebini önemli ölçüde artıracacağı öngörülmektedir.

#### **Sektördeki Dezavantajlar**

##### **Yüksek İthalat Bağımlılığı**

Üreticiler, sürdürülebilir karlılık ve pazar paylarını koruyabilmek için sürekli olarak genel üretim maliyetlerini düşürmeye odaklanmaktadır. Bakır ve alüminyum, elektronik tel, telekom, güç, kontrol ve sinyal kabloları için tercih edilen iletken olduğundan bakırın iletken çoğunluğunu oluşturduğu tel ve kablo endüstrisinde iletken olarak kullanılan birincil malzemelerdir. Ancak Türkiye gibi ülkelerde bu değerli madenin bulunmaması, bölgesel üreticileri ve tedarikçilerin artan ürün talebini karşılamak için ithalata bağımlı olmaya zorlamaktadır. Bölgedeki başlıca ülkelerin

rafine bakır üretimi yoktur. Son yıllarda artan nihai ürün üretimine bağlı olarak ithalat da artmaktadır. Çeşitli ülkelerdeki bakır filmaşın tedariki, birçok yeni şirketin kurulması ve önemli yerel kablo üreticilerinin yeni kapasiteye yatırım yapmasıyla hızla artmıştır. Ayrıca, hammadde maliyetlerinin yönetilmesi üreticiler için bir öncelik olduğundan değişken hammadde fiyatları endüstri ortamını engelleyebilecek bir unsurdur.

### Değişken Hammadde Fiyatları

Tel ve kablo endüstrisi, hammadde fiyatlarının öngörülemez doğasıyla boğuşmaktadır ve bu oynaklık, şirketler içindeki kararlarını önemli ölçüde etkilemiştir. Sektör, hammadde fiyatlarının inişli çıkışlı bir seyir izlediği bir ortamda çalışmaya alışmıştır. Metal fiyatlarında kademeli dalgalanmalar yaşanmakta olup bu durum, tel ve kablo sektörü için önemli bir zorluk teşkil etmektedir. Bakır veya alüminyum olsun, iletken malzemeler kablonun hammadde bileşiminin yaklaşık %40-60'ını oluşturmaktadır. Ek olarak PVC, polietilen ve çeşitli mühendislik plastikleri gibi polimerler çok önemli ve önemli bir maliyet bileşenini temsil etmektedir. Metal ve polimer arzı genel olarak istikrarlı olsa da fiyatlar zaman içinde önemli dalgalanmalar sergilemiştir.

### 7.2.2. İzahnamede yer alması gereken finansal tablo dönemleri itibarıyla ihracının net satış tutarının faaliyet alanına ve pazarın coğrafi yapısına göre dağılımı hakkında bilgi:

Şirket'in net satışlarının yurt içi ve yurt dışı bazında kırılımı, finansal tablo dönemleri itibarıyla aşağıdaki gibidir:

Haslat (TL)	31.12.2023	31.12.2024	31.12.2025
Yurt İçi Satışlar	4.628.445.873	7.011.089.582	9.585.315.632
Yurt Dışı Satışlar	93.730.784	230.424.127	375.793.332
Satıştan İndeler	(69.207.620)	(151.438.450)	(292.368.714)
Satış İskontoları	(27.161.275)	(28.000.581)	(3.383.535)
Diğer İndirimler	-	-	-
<b>Net Satışlar (Toplam)</b>	<b>4.625.807.762</b>	<b>7.062.074.678</b>	<b>9.665.356.715</b>

Haslat (TL)	31.12.2023	(%)	31.12.2024	(%)	31.12.2025	(%)
İç Piyasa	2.943.299.985	97,0	5.227.297.266	97,0	9.289.563.383	96,0
İhracat	92.371.670	3,0	168.033.972	3,0	375.793.332	4,0
<b>Toplam</b>	<b>3.035.671.655</b>	<b>100,0</b>	<b>5.395.331.238</b>	<b>100,0</b>	<b>9.665.356.715</b>	<b>100,0</b>

Şirket'in net satışlarının ana ürün grupları bazında kırılımı, finansal tablo dönemleri itibarıyla aşağıdaki gibidir:

Haslat (TL)	31.12.2023	(%)	31.12.2024	(%)	31.12.2025	(%)
1000 V'a Kadar Olan Tesisat Kabloları	1.624.895.842	53,53	2.214.717.676	41,05	5.173.378.642	53,53
1000/3000 V Alçak Gerilim Kabloları	1.403.196.224	46,22	2.635.815.618	48,85	4.459.179.512	46,14
Bakır ve Alüminyum İletkenler	1.702.951	00,06	249.069.572	4,62	4.613.670	0,05
Solar ve Yenilenebilir Enerji Kabloları	5.876.638	00,19	295.728.372	5,48	2.503.573	00,03
Bakır Lama ve Topraklama					25.681.318	
<b>Toplam</b>	<b>0.0</b>	<b>0.0</b>	<b>0.0</b>	<b>0.0</b>	<b>25.681.318</b>	<b>0.3</b>

3.035.671.655	100,0	5.395.331.238	100,0	9.665.356.715	100,0
---------------	-------	---------------	-------	---------------	-------

### İç Piyasa:

Hasılat (TL)	31.12.2023	(%)	31.12.2024	(%)	31.12.2025	(%)
1000 V'a Kadar Olan Tesisat Kabloları	1.575.446.756	53,53%	2.166.093.887	41,05%	4.972.209.213	53,52%
1000/3000 V Alçak Gerilim Kabloları	1.360.514.059	46,22%	2.577.927.674	48,85%	4.285.792.429	46,14%
Bakır ve Alüminyum İletkenler	1.646.181	0,06%	243.625.041	4,62%	4.447.198	0,05%
Solar ve Yenilenebilir Enerji Kabloları	5.692.988	0,19%	289.248.745	5,48%	2.419.184	0,03%
Bakır Lama ve Topraklama	0	0,00%	0	0,00%	24.695.359	0,27%
<b>Toplam</b>	<b>2.943.299.985</b>	<b>100</b>	<b>5.276.895.348</b>	<b>100</b>	<b>9.289.563.383</b>	<b>100</b>

### İhracat:

Hasılat (TL)	31.12.2023	(%)	31.12.2024	(%)	31.12.2025	(%)
1000 V'a Kadar Olan Tesisat Kabloları	49.441.834	53,52%	48.603.789	41,04%	201.149.429	53,53%
1000/3000 V Alçak Gerilim Kabloları	42.697.165	46,22%	57.867.944	48,86%	173.372.083	46,13%
Bakır ve Alüminyum İletkenler	52.770	0,06%	5.469.531	4,62%	179.472	0,05%
Solar ve Yenilenebilir Enerji Kabloları	179.902	0,19%	6.494.627	5,48%	97.389	0,03%
Bakır Lama ve Topraklama	0	0,00%	0	0,00%	994.959	0,26%
<b>Toplam</b>	<b>92.371.670</b>	<b>100</b>	<b>118.435.890</b>	<b>100</b>	<b>375.793.332</b>	<b>100</b>

Şirket'in hasılatının 31.12.2023, 31.12.2024 ve 31.12.2025 hesap dönemlerinde sırasıyla %96,96, %97,80 ve %96,11'ini yurt içi satışları oluşturmaktadır. Şirket'in ana faaliyet alanı kablo üretimidir. Finansal tablo dönemleri itibarıyla 1000 V'a kadar olan tesisat kabloları satışları toplam hasılatın sırasıyla %53,53, %41,05 ve %53,53'ünü, 1000/3000 V alçak gerilim kabloları satışları ise sırasıyla %46,22, %48,85 ve %46,14'ünü oluşturmaktadır. Bakır ve alüminyum iletkenler ile solar ve yenilenebilir enerji kablolarının toplam hasılat içerisindeki payı ise sınırlı seviyede gerçekleşmiştir.

Şirket'in hasılatı 2023 yılında 3,03 milyar TL seviyesinde gerçekleşirken, 2024 yılında üretim hacmindeki büyüme, artan sipariş miktarı ve satış gelirlerindeki artışa bağlı olarak %77 oranında artışla 5,4 milyar TL'ye yükselmiştir. 2025 yılında ise üretim kapasitesindeki genişleme, müşteri portföyündeki büyüme ve satış hacmindeki artışın etkisiyle net satışlar %78 oranında artarak 9,7 milyar TL seviyesine ulaşmıştır.

İhracatının yurt içi satışlarının coğrafi bölgeler bazında kırılımı incelendiğinde, satışların ağırlıklı olarak İç Anadolu Bölgesi'nde yoğunlaştığı görülmektedir. Bunun yanında Marmara Bölgesi, Karadeniz Bölgesi ve Güneydoğu Anadolu Bölgesi de Şirket'in önemli satış bölgeleri arasında yer almaktadır. İç Anadolu Bölgesi'nin toplam yurt içi satışlar içerisindeki yüksek payında, Şirket'in üretim tesisinin Ankara'da bulunması, bölgesel müşteri ağı ve lojistik avantajlar etkili olmaktadır.

İhraççının yurt içi satışlarının coğrafi bölgeler bazında kırılımı, finansal tablo dönemleri itibarıyla aşağıdaki gibidir:

Bölge	31.12.2023	(%)	31.12.2024	(%)	31.12.2025	(%)
İç Anadolu Bölgesi	1.909.812.691,55	64,89	3.708.934.897,50	70,95	5.825.517.390,10	62,71
Marmara Bölgesi	517.314.039,65	17,58	756.778.680,84	14,48	1.790.275.875,29	19,27
Karadeniz Bölgesi	109.739.066,69	3,73	68.711.495,99	1,31	360.110.798,55	3,88
Güneydoğu Anadolu Bölgesi	112.163.318,77	3,81	132.443.908,87	2,53	229.470.412,85	2,47
Doğu Anadolu Bölgesi	279.231.964,78	9,49	500.903.836,54	9,58	100.845.733,21	1,09
Akdeniz Bölgesi	469.512,04	0,02	41.660.819,89	0,80	459.526.754,75	4,95
Ege Bölgesi	14.569.391,53	0,50	17.863.626,35	0,34	523.816.418,27	5,64
<b>Toplam</b>	<b>2.943.299.985,00</b>	<b>100,00</b>	<b>5.227.297.266,00</b>	<b>100</b>	<b>9.289.563.383</b>	<b>100,00</b>

İhraççının yurt dışı satışlarının ülkeler bazında kırılımı, finansal tablo dönemleri itibarıyla aşağıdaki gibidir:

Ülke	31.12.2023	(%)	31.12.2024	(%)	31.12.2025	(%)
Gine	12.183.634	20	1.506.155	1	10.683.303	3
Hırvatistan	7.983.551	13	1.237.713	1	55.644.192	14
Fildişi Sahili	1.039.340	2	0	0	0	0
Sırbistan	8.097.614	14	30.498.703	15	101.041.749	26
Yunanistan	5.095.889	9	40.096.552	20	19.656.974	5
Burkina Faso	13.546.994	23	19.841.042	10	30.327.229	8
Suriye	4.023.681	7	0	0	408.684	0
Karadağ	76.612		0	0	0	0
Irak	716.174	1	613.255	0	30.080.439	8
Katar	0	0	2.876.323	1	6.462.336	2
Kongo	0	0	3.693.313	2	0	0
Kuzey Makedonya	1.748.200	3	2.086.862	1	0	0
Türkmenistan	5.040.745	8	11.806.034	6	17.024.647	4
Macaristan	0	0	5.740.206	3	3.175.007	1
Senegal	0	0	4.270.486	2	976.130	0
Bosna Hersek	0	0	626.013	0	10.580.338	3
Arnavutluk	0	0	5.255.129	3	1.212.232	0
Denizli Serbest Bölge	0	0	6.270.058	3	0	0
Gana	0	0	6.311.477	3	0	0
Slovenya	0	0	59.717.921	29	5.195.208	1
Afganistan	0	0	0	0	6.365.036	2
Avusturya	0	0	0	0	13.744.701	4
Bulgaristan	0	0	0	0	62.181.337	16

KKTC	0	0	0	0	16.926.489	4
<b>Toplam</b>	<b>59.552.435</b>	<b>100,0</b>	<b>202.447.240</b>	<b>100,0</b>	<b>391.686.032</b>	<b>100,0</b>

**7.3. Madde 7.1.1 ve 7.2.'de sayılan bilgilerin olağanüstü unsurlardan etkilenme durumu hakkında bilgi:**

İzahnamenin 5. bölümünde açıklanan risk faktörleri dışında yukarıda 7.1.1. ve 7.2.'de sayılan bilgilerin olağanüstü unsurlardan etkilenmesine sebep olacak bir unsurun olmadığı düşünülmektedir.

**7.4. İhraççının ticari faaliyetleri ve karlılığı açısından önemli olan patent, lisans, sınai-ticari, finansal vb. anlaşmalar ile ihraççının faaliyetlerinin ve finansal durumunun ne ölçüde bu anlaşmalara bağlı olduğuna ya da yeni üretim süreçlerine ilişkin özet bilgi:**

Şirket'in işbu İzahname tarihi itibarıyla sponsor olduğu AR-GE yatırımları bulunmamaktadır. Şirket'in üçüncü kişilere ödediği ya da üretimiyle ilgili kısıtlayıcı bir patent, lisans vb. sözleşmesi yoktur. Bu nedenle Şirket'in faaliyetlerini etkileyen ve finansal durumunu etkileyen bir durum bulunmamaktadır.

6769 Sınai Mülkiyet Kanunu kapsamında İhraççının Türk Patent ve Marka Kurumu nezdinde tescil edilmiş 10 adet ulusal markası bulunmaktadır. İhraççının 'Alves' markası 12 ülkede tescil edilmiştir (<https://branddb.wipo.in/branddb/en>). Şirket'in fikri mülkiyet hakları Şirket'in ticari unvanı "Alves Kablo Sanayi ve Ticaret A.Ş." ve aşağıdaki tabloda bir listesi yer alan markalarından oluşmaktadır. Ayrıca Şirket'in faaliyetleri açısından ürettiği kabloların standartlarını belgeleyen sertifikaları önem arz etmektedir.

Ulusal Marka Tescilleri					
Başvuru Tarihi	Tescil Tarihi	Başvuru No	Sınıf	Marka Logosu	Geçerlik Tarihi
03.08.2022	16.01.2023	2022/109372	9		03.08.2032
13.05.2022	27.10.2022	2022/067925	9, 35		13.05.2032
25.12.2019	01.10.2021	2019/132222	9		25.12.2029

25.12.2019	01.10.2021	2019/132231	9	 ALVES KABLO	25.12.2029
25.12.2019	17.09.2020	2019/132243	9	 ALVES	25.12.2029
12.11.2019	03.01.2021	2019/111709	9	ALVESKABLO	12.11.2029
15.11.2018	20.05.2019	2018/103331	4, 6, 9, 19, 35, 39, 40	 ALVES Üretim a.Ş.	15.11.2028
11.11.2016	13.04.2017	2016/90749	9, 35	 ALVES KABLO A.Ş.	11.11.2026
11.11.2016	13.04.2017	2016/90760	6, 9, 19, 35	 ALVES BAKIR A.Ş.	11.11.2026
27.12.2010	20.03.2012	2010/82758	9	ALVES	27.12.2030
03.12.2024	25.03.2025	2024/161559	06 / 9	 ALVES AŞ	03.12.2034

25.11.2025	13.03.2026	2025/154575	9	 ALVES CABLES	25.11.2035
------------	------------	-------------	---	---	------------

Uluslararası Marka Tescilli					
Başvuru Tarihi / Numarası	Tescil Tarihi	Sınıf	Marka Türü	Geçerlik Tarihi	Bölge
25.12.2019/ 1521393	25.12.2019	9	“Alves” şeklinde kelime olarak tescil edilmiştir.	25.12.2029	Arnavutluk, Bosna Hersek, Bulgaristan, Gürcistan, Hırvatistan, Karadağ, Kuzey Makedonya, Romanya, Sırbistan, Rusya, Ukrayna

Şirket'in işbu İzahname tarihi itibarıyla sahip olduğu sertifika ve kalite belgelerinin listesine aşağıda yer verilmektedir.

Sertifikalar				
Sertifika Adı	Düzenleyen Kuruluş	Belge Numarası	Belge Kapsamı	İlk Belgelendirme / Geçerlilik Tarihi
Kalite Yönetim Sistemi İSO 9001:2015 Sertifikası	Sigmacert Global Gözetim Belgelendirme Eğitim A.Ş.	01.25.10782.114690 6	1 KV'da Kadar Alçak Gerilim Kablolarında,Bakır Katottan; Elektrolit Bakırdan,Çubuklar,Teller ; Demet ve Bükümlü Teller,Bakır Lama ,Bakır İletkenlerin ve Alüminyum Filmaşinden Alüminyum İletkenlerin Tasarımı ve Üretimi	23.07.2025/ 22.07.2026
Çevre Yönetim Sistemi İSO 14001:2015	Sigmacert Global Gözetim Belgelendirme Eğitim A.Ş.	02.25.10782.8282	1 KV'da Kadar Alçak Gerilim Kablolarında,Bakır Katottan; Elektrolit	23.07.2025/ 22.07.2026

			Bakırdan,Çubuklar,Teller ; Demet ve Bükümlü Teller,Bakır Lama ,Bakır İletkenlerin ve Alüminyum Filmaşinden Alüminyum İletkenlerin Tasarımı ve Üretimi	
İş Sağlığı ve Güvenliği Yönetim Sistemi ISO 45001:2018	Sigmacert Global Gözetim Belgelendirme Eğitim A.Ş.	03.25.10782.03587	1 KV'da Kadar Alçak Gerilim Kablolarda,Bakır Katottan; Elektrolit Bakırdan,Çubuklar,Teller ; Demet ve Bükümlü Teller,Bakır Lama ,Bakır İletkenlerin ve Alüminyum Filmaşinden Alüminyum İletkenlerin Tasarımı ve Üretimi	23.07.2025/ 22.07.2026
Bilgi Güvenliği Yönetim Sistemi ISO/IEC 27001:2022	Sigmacert Global Gözetim Belgelendirme Eğitim A.Ş.	15.25,10782.1688	1 KV'da Kadar Alçak Gerilim Kablolarda,Bakır Katottan; Elektrolit Bakırdan,Çubuklar,Teller ; Demet ve Bükümlü Teller,Bakır Lama ,Bakır İletkenlerin ve Alüminyum Filmaşinden Alüminyum İletkenlerin Tasarımı ve Üretimi	23.07.2025/ 22.07.2026
Enerji Yönetim Sistemi ISO 50001:2018	Sigmacert Global Gözetim Belgelendirme Eğitim A.Ş.	07.25.10782.15206	1 KV'da Kadar Alçak Gerilim Kablolarda,Bakır Katottan; Elektrolit Bakırdan,Çubuklar,Teller ; Demet ve Bükümlü Teller,Bakır Lama ,Bakır İletkenlerin ve Alüminyum Filmaşinden Alüminyum İletkenlerin Tasarımı ve Üretimi	23.07.2025/ 22.07.2026
TSE Ürün Uygunluk Belgesi TS 13936 (08.07.2024)	Türk Standartları Enstitüsü	0273096-TSE-13/01	Özel Yangın Performanslı, Halojensiz Yalıtımlı Ve Kılıflı Sabit Tesisat Kablolari - Nhxmh	23.07.2025 23.07.2026

TSE Ürün Uygunluk Belgesi TS EN IEC 60228 (08.10.2024)	Türk Standartları Enstitüsü	0273096-TSE-11/01	İletkenler Sınıf 2 Bakır 10 Mm <sup>2</sup> Den (10Mm <sup>2</sup> Dahil) 300 Mm <sup>2</sup> Ye Kadar (300 Mm <sup>2</sup> Dahil)	04.11.2024 04.11.2026
TSE Ürün Uygunluk Belgesi TS HD 21.4 S2 (27.05.2016)	Türk Standartları Enstitüsü	0273096-TSE-10/01	Sabit Tesisat İçin Pvc Yalıtımlı Ve Kılıflı Kablolar. 300 / 500 V Sadece 5 Damarlı 1,5 Mm <sup>2</sup> Kesitli	16.08.2024 16.08.2026
TSE Ürün Uygunluk Belgesi TS IEC 60502-1 (12.04.2021)	Türk Standartları Enstitüsü	0273096-TSE-12/01	Yvv, Beyan Gerilimi 0,6/1 Kv Olan. Bakır İletkenli, Pvc Yalıtımlı Ve Pvc Kılıflı Güç Kabloları	03.01.2024 03.01.2027
TSE Ürün Uygunluk Belgesi TS EN 50525-2- 31:2011 (22.11.2011)	Türk Standartları Enstitüsü	0273096-HAR-09/01	Genel Amaçlar İçin Tek Damarlı Kılıfsız Kablolar. H07V-U, H07V-R, H07V-K H07V-U ≤ 6 Mm <sup>2</sup> (6 Mm <sup>2</sup> Dahil) Kesitli H07V-R ≤ 240 Mm <sup>2</sup> (240 Mm <sup>2</sup> Dahil) Kesitli.	13.12.2023 13.12.2026
TSE Ürün Uygunluk Belgesi TS EN 50525-3- 31 (22.11.2011)	Türk Standartları Enstitüsü	0273096-HAR-06/02	Genel Amaçlar İçin, Halojensiz T17 Yalıtım Bileşikli, Tek Damarlı Kılıfsız Kablolar. 450/750V ( Tip 1) H07Z1-U ≤ 6 Mm <sup>2</sup> Kesitli H07Z1-R ≤ 240 Mm <sup>2</sup> Kesitli H07Z1-K	28.02.2022 28.02.2028
TSE Ürün Uygunluk Belgesi TS HD 604 S1 (29.04.2005)	Türk Standartları Enstitüsü	0273096-TSE-08/02	N2Xh Tipi, Halojensiz 2X1 Yalıtım Bileşikli, Halojensiz Hm4 Kılıf Bileşikli, Yangın Performanslı Güç Kabloları (Beyan Gerilimi 0,6/1 Kv Olan)	29.11.2021 29.11.2026
TSE Ürün Uygunluk Belgesi TSE K 328	Türk Standartları Enstitüsü	0273096-TSEK- 02/02	Beyan Gerilimi 300/500 V Olan, Yangın Performansı Olan, Halojensiz Yalıtkan Ve	29.11.2021 29.11.2025

(17.06.2015)- (Geçiş tarihi: 08.01.2027)			Kılıflı Sabit Tesisat Kablolar	
TSE Ürün Uygunluk Belgesi TSE K 328 (17.06.2015)- (Geçiş tarihi: 08.01.2027)	Türk Standartları Enstitüsü	0273096-TSEK- 01/02	Beyan Gerilimi 300/500 V Olan, Yangun Performansı Olan, Halojensiz Yalıtkan Ve Kılıflı Sabit Tesisat Kablolar	15.09.2021 08.01.2027
TSE Ürün Uygunluk Belgesi TS HD 21.4 S2 (27.05.2016)	Türk Standartları Enstitüsü	0273096-TSE-03/03	Sabit Tesisat İçin Pvc Yalıtımlı Ve Kılıflı Kablolar. 300 / 500 V	05.01.2021 15.04.2027
TSE Ürün Uygunluk Belgesi TS IEC 60502-1 (12.04.2021)	Türk Standartları Enstitüsü	0273096-TSE-02/06	Yavv, Beyan Gerilimi 0,6/1 Kv Olan Alüminyum İletkenli Pvc Yalıtımlı Ve Pvc Kılıflı Güç Kabloları. - Yxv, Beyan Gerilimi 0,6/1 Kv Olan Xlpe Yalıtımlı, Pvc Kılıflı Güç Kabloları. - Yvv, Beyan Gerilimi 0,6/1 Kv Olan Pvc Yalıtımlı Ve Kılıflı Güç Kabloları - Yavz3V, Beyan Gerilimi 0,6/1 Kv Olan Alüminyum İletkenli Pvc Yalıtımlı, Zırlı (Yassı Çelik Tel) Ve Pvc Kılıflı Güç Kabloları. - Yvz3V, Beyan Gerilimi 0,6/1 Kv Olan Bakır İletkenli Pvc Yalıtımlı, Zırlı (Yassı Çelik Tel) Ve Pvc Kılıflı Güç Kabloları. - Yvz2V, Beyan Gerilimi 0,6/1 Kv Olan Bakır İletkenli Pvc Yalıtımlı, Zırlı (Yuvarlak Çelik Tel) Ve Pvc Kılıflı Güç Kabloları. - Yaxz1 Alüminyum İletkenli Beyan Gerilimi 0.6/1 Kv Olan, Xlpe Yalıtımlı Ve Halojen	12.08.2020 11.04.2027

			İçermeyen Kılıflı Güç Kablosu	
Türk Standartlarına Uygunluk Belgesi TS EN 50525-2-11:2011 (22.11.2011)	Türk Standartları Enstitüsü	0273096-HAR-03/02	Olağan Pvc Kılıflı Kablolar(Kordonlar) 300/500 V H05Vv-F Genel Amaçlar İçin Tek Damarlı Kılıfsız Kablolar.	12.08.2020 12.08.2026
Türk Standartlarına Uygunluk Belgesi TS HD 604 S1 (29.04.2005) TS HD 604 S1/A3 (06.02.2007) / TSIEC6033121 (03.04.2008)	Türk Standartları Enstitüsü	0273096-HAR-02/04	Olağan Pvc Kılıflı Kablolar(Kordonlar) 300/500 V H05Vv-F Genel Amaçlar İçin Tek Damarlı Kılıfsız Kablolar.	12.08.2020 21.07.2026
Türk Standartlarına Uygunluk Belgesi TS EN 50525-3-31 (22.11.2011)	Türk Standartları Enstitüsü	0273096-HAR-01/02	Genel Amaçlar İçin, Halojensiz T17 Yahtım Bileşikli, Tek Damarlı Kılıfsız Kablolar.	21.07.2020 21.07.2026
TSE Ürün Uygunluk Belgesi IEC 62930:2017 EN 50618:2014 B2ca CPR	IEC 62930:2017 EN 50618:2014 B2ca CPR	44 780 23 406749-015	62930 Iec 131 1X1,5Mm <sup>2</sup> Den 1X240Mm <sup>2</sup> Kadar 1X240Mm <sup>2</sup> Dahil H1Z2Z2-K 1X1,5Mm <sup>2</sup> Den 1X240Mm <sup>2</sup> Kadar 1X240Mm <sup>2</sup> Dabil	25.01.2022 12.01.2028
TSE Ürün Uygunluk Belgesi EN 50575:2014+2016 N2XH Multi B2ca CPR	EN 50575:2014+2016 N2XH Multi B2ca CPR	3130-CPR-022	B2Ca-S1A,D1,A1 N2Xh Çok Damar Yuvarlak Sınıf 2 Bakırlı Halojensiz Kesit 1,5Mm <sup>2</sup> -240Mm <sup>2</sup> Dahil Damar Sayısı 2'Den 5'E Dış Çap Aralığı 9,9Mm - 67,0Mm Arası	29.12.2025 belge askıya alınmadığı müddetçe geçerli

TSE Ürün Uygunluk Belgesi EN 50575:2014+201 6 N2XH Single B2ca CPR	EN 50575:2014+201 6 N2XH Single B2ca CPR	3130-CPR-023	B2Ca-S1A,D1,A1 N2Xh Tek Damar Yuvarlak Sınıf 2 Bakırlı Halojensiz Kesit 1,5Mm <sup>2</sup> -300Mm <sup>2</sup> Dahil Damar Sayısı 1, Dış Çap Aralığı 7,2Mm - 29,0Mm Arası	29.12.2025 belge askıya alınmadığı müddetçe geçerli
TSE Ürün Uygunluk Belgesi EN 50575:2014+201 6 NHXMH B2ca CPR	EN 50575:2014+201 6 NHXMH B2ca CPR	3130-CPR-024	B2Ca-S1A,D1,A1 Nhxmh Çok Damar Yuvarlak Sınıf 2 Bakırlı Halojensiz Kesit 1,5Mm <sup>2</sup> -35Mm <sup>2</sup> Dahil Damar Sayısı 2'Den 5'E Dış Çap Aralığı 9,2Mm - 30,8Mm Arası	29.12.2025 belge askıya alınmadığı müddetçe geçerli
TSE Ürün Uygunluk Belgesi EN 50575:2014+201 6 H0Z1-U/R B2ca CPR	EN 50575:2014+201 6 H0Z1-U/R B2ca CPR	3130-CPR-025	B2Ca-S1A,D1,A1 H0Z1-U/R Tek Damar Yuvarlak Sınıf 2 Bakırlı Halojensiz Kesit 10Mm <sup>2</sup> -240Mm <sup>2</sup> Dahil Damar Sayısı 2'Den 5'E Dış Çap Aralığı 6,4Mm - 23,6Mm Arası	29.12.2025 belge askıya alınmadığı müddetçe geçerli
TSE Ürün Uygunluk Belgesi EN 50575:2014+201 6 H0Z1-U 1,5/2,5/4/6 B2ca CPR	METCAB	3130-CPR-026	B2Ca-S1A,D1,A1 H0Z1-U/R Tek Damar Yuvarlak Sınıf 1 Bakırlı Halojensiz Kesit 1,5Mm <sup>2</sup> -6Mm <sup>2</sup> Dahil Damar Sayısı 2'Den 5'E Dış Çap Aralığı 3,2Mm - 5,0Mm Arası	29.12.2025 belge askıya alınmadığı müddetçe geçerli
TSE Ürün Uygunluk Belgesi EN 50575:2014+201 6 N2XH Multi Cca CPR	METCAB	3130-CPR-028	Cca-S1A,D1,A1 N2Xh Çok Damar Yuvarlak Sınıf 2 Bakırlı Halojensiz Kesit 1,5Mm <sup>2</sup> -240Mm <sup>2</sup> Dahil Damar Sayısı	26.01.2026 belge askıya alınmadığı müddetçe geçerli

			2'Den 5'E Dış Çap Aralığı 9,9Mm - 67,0Mm Arası	
TSE Ürün Uygunluk Belgesi EN 50575:2014+201 6 N2XH Single Cca CPR	METCAB	3130-CPR-029	Cca-S1A,D1,A1 N2Xh Tek Damar Yuvarlak Sınıf 2 Bakırlı Halojensiz Kesit 1,5Mm <sup>2</sup> -300Mm <sup>2</sup> Dahil Damar Sayısı 1, Dış Çap Aralığı 7,2Mm - 29,0Mm Arası	26.01.2026 belge askıya alınmadığı müddetçe geçerli
TSE Ürün Uygunluk Belgesi EN 50575:2014+201 6 NHXMH Cca CPR	METCAB	3130-CPR-030	Cca-S1A, D1, A1 NHXMH Çok Damar Yuvarlak Sınıf 2 Bakırlı Halojensiz Kesit 1,5Mm <sup>2</sup> -35Mm <sup>2</sup> Dahil Damar Sayısı 2'Den 5'E Dış Çap Aralığı 9,2Mm - 30,8Mm Arası	26.01.2026 belge askıya alınmadığı müddetçe geçerli
TSE Ürün Uygunluk Belgesi EN 50575:2014+201 6 H0Z1-U/R Cca CPR	METCAB	3130-CPR-031	Cca-S1A,D1,A1 H0Z1- U/R Tek Damar Yuvarlak Sınıf 2 Bakırlı Halojensiz Kesit 10Mm <sup>2</sup> - 240Mm <sup>2</sup> Dahil Damar Sayısı 2'Den 5'E Dış Çap Aralığı 6,4Mm - 23,6Mm Arası	26.01.2026 belge askıya alınmadığı müddetçe geçerli
TSE Ürün Uygunluk Belgesi EN 50575:2014+201 6 H0Z1-U 1,5/2,5/4/6 Cca CPR	METCAB	3130-CPR-031	Cca-S1A,D1,A1 H0Z1- U/R Tek Damar Yuvarlak Sınıf 1 Bakırlı Halojensiz Kesit 1,5Mm <sup>2</sup> -6Mm <sup>2</sup> Dahil Damar Sayısı 2'Den 5'E Dış Çap Aralığı 3,2Mm - 5,0Mm Arası	26.01.2026 belge askıya alınmadığı müddetçe geçerli
Solar Sertifikası	TÜV Nord Cert GmbH	4478023406749-15	Fotovoltaik PV Kablo	13.01.2023 / 12.01.2028

#### 7.5. İhraççının rekabet konumuna ilişkin olarak yaptığı açıklamaların dayanağı:

99

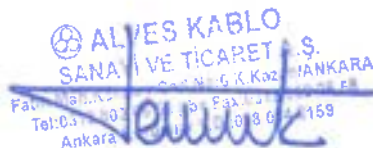

İnfo Yatırım Menkul Değerler A.Ş.  
Barbaros Bulvarı, İTİB Tower, No: 2/4, Çarşı, Mıy Network  
İç Kapı No: 88, Beşiktaş, İstanbul  
Büyükdere Kurumlar Ofisi, No: 475/2, Kat: 7B7  
Mersis No: 0478003678700001

Faaliyet gösterilen sektöre ilişkin küresel, bölgeler ve Türkiye'ye ilişkin veriler ve bilgiler ile Şirket'in iç pazardaki rekabet konumuna ilişkin veriler ve bilgiler kar amacı gütmeyen kuruluşlara, üniversitelere ve devlet kurumlarına hizmet veren küresel bir pazar araştırması ve yönetim danışmanlığı şirketi olan Global Market Insights (GMI)'nin hazırladığı "Wire and Cable Market Report 2025 - 2034" sektör raporuna ("GMI Tel ve Kablo Sektör Raporu 2025 - 2034") dayanmaktadır.

İzahname'nin 7.2.1 numaralı bölümünde yer alan sektörel bilgiler için yararlanılan GMI Tel ve Kablo Sektör Raporu 2025 - 2034'de geçen kaynaklar aşağıda yer almaktadır.

- Global Market Insights (2024), ([www.gminsights.com](http://www.gminsights.com))
- Türkiye İstatistik Kurumu (TÜİK) ([www.tuik.gov.tr](http://www.tuik.gov.tr))
- Wire and Cable Industry Suppliers Association (WCISA) (<http://www.wcisaonline.org/>)
- American Wire Producers Association (AWPA) (<https://www.awpa.org/>)
- International Cablemakers Federation (ICF) (<https://www.icf.at/>)
- National Electrical Manufacturers Association (NEMA) (<https://www.nema.org/>)
- United States Agency for International Development (USAID)
- Department of Energy (DOE) (<https://www.energy.gov/>)
- Electric Power Research Institute (EPRI) (<https://www.epri.com/>)
- Copper Development Association (<https://www.copper.org/>)
- International Energy Agency (IEA) (<https://www.iea.org/>)
- Şirketlerin Yatırımcı Bilgilendirme Sunumları
- Şirketlerin Faaliyet Raporları

**7.7. Son 12 ayda finansal durumu önemli ölçüde etkilemiş veya etkileyebilecek, işe ara verme haline ilişkin bilgiler:**

Yoktur.

## 8. GRUP HAKKINDA BİLGİLER

**8.1. İhraççının dahil olduğu grup hakkında özet bilgi, grup şirketlerinin faaliyet konuları, ihraççıyla olan ilişkileri ve ihraççının grup içindeki yeri:**

İşbu İzahname tarihi itibarıyla, İhraççının Türkiye Cumhuriyeti'nde kurulu konsolidasyona tabi 3 adet bağlı ortaklığı bulunmaktadır. Bunlar, Alves Elektrik Malzemeleri Satış ve Pazarlama A.Ş., Alves Plastik Sanayi ve Dış Ticaret A.Ş. ve Alves Dış Ticaret A.Ş.'dir. Bağlı ortaklıklar, Şirket'in kullandığı bir kısım hammaddenin üretimi ve tedariği ile Şirket ve aynı sektörde faaliyet gösteren başka şirketlerin ürünlerinin satış ve pazarlaması faaliyetlerini gerçekleştirmektedir.

- Alves Elektrik Malzemeleri Satış ve Pazarlama Anonim Şirketi

Alves Elektrik, Alves Medya Turizm Seyahat Reklam Organizasyon Bilgisayar Yazılım Yayıncılık Matbaacılık Anonim Şirketi unvanı ile 22.05.2014 tarihinde Ankara Ticaret Sicil Müdürlüğü'ne tescil edilmiştir. Kuruluş 27.05.2014 tarih ve 8577 sayılı TTSG'de ilan edilmiştir. Kurucu pay



Şirket'in bağlı ortaklığı olan Alves Plastik Sanayi ve Dış Ticaret Anonim Şirketi'nin çıkarılmış sermayesi 100.000 TL'den 1.200.000 TL'ye artırılmıştır. Söz konusu sermaye artışı 31.12.2020 yılı karından karşılanan 108.573,59 TL, 2021 yılı karından karşılanan 950.855,39 TL ve 2022 yılı karından karşılanan 40.571,02 TL olmak üzere toplam 1.100.000 TL'nin iç kaynaklardan sermayeye ilavesi suretiyle gerçekleştirilmiştir. Sermaye artırımını sonucunda şirket sermayesi her biri 100 TL nominal değerli 12.000 paya bölünmüş olup payların tamamı Alves Kablo Sanayi ve Ticaret Anonim Şirketi'ne aittir. Sermaye taahhüt borcu bulunmamaktadır.

<b>Ticaret Unvanı</b>	:	Alves Plastik Sanayi ve Dış Ticaret Anonim Şirketi
<b>Merkez Adresi</b>	:	Fatih Mah. Karatay Cad. No:6 Kahramankazan, Ankara
<b>Ticaret Sicil Müdürlüğü</b>	:	Ankara Ticaret Sicili
<b>Ticaret Sicil Numarası</b>	:	445873
<b>Kuruluş Tarihi</b>	:	08.06.2020
<b>Nace Kodu</b>	:	27.33.02
<b>Çalışan Kişi Sayısı (31.12.2025 Tarihi İtibarıyla)</b>	:	3
<b>Faaliyet Konusu</b>	:	Kablolamada kullanılan gereçlerin imalatı.
<b>Sermayesi</b>	:	1.200.000 TL
<b>Sermaye Taahhüdü ve Sermaye Yedekleri</b>	:	Sermaye taahhüdü yoktur, sermaye yedekleri 178.811 TL'dir.
<b>Net Dönem Karı/Zararı (31.12.2025) (TL)</b>	:	18.416.766,62

<b>Alves Plastik'in Ortaklık Yapısı</b>		
<b>Ortağın Adı Soyadı</b>	<b>Sermayedeki Payı</b>	
	<b>Tutarı (TL)</b>	<b>Oran (%)</b>
Alves Kablo Sanayi ve Ticaret Anonim Şirketi	1.200.000	100,00
<b>Toplam</b>	<b>1.200.000</b>	<b>100,00</b>

• **Alves Dış Ticaret Anonim Şirketi**

Alves Dış Ticaret A.Ş., 13.11.2024 tarihinde kurulmuştur. Şirket'in ana faaliyet konusu birincil formdaki demir dışı metallerin toptan ticareti, kütük, blok, granül, toz, pelet, levha, vb. formlarda, her türlü elektrikli ve elektronik kontrol aletleri, elektronik devre ekipmanları, iletken, yarı iletken ve entegre devre elemanlarının toptan ticareti ve bütün ürünlerin dış ticaretini yapmaktır.

<b>Ticaret Unvanı</b>	:	Alves Dış Ticaret Anonim Şirketi
<b>Merkez Adresi</b>	:	Fatih Mah. Karatay Cad. No:6 Kahramankazan, Ankara
<b>Ticaret Sicil Müdürlüğü</b>	:	Ankara Ticaret Sicili
<b>Ticaret Sicil Numarası</b>	:	445873
<b>Kuruluş Tarihi</b>	:	08.06.2020
<b>Nace Kodu</b>	:	27.33.02
<b>Çalışan Kişi Sayısı (31.12.2025 Tarihi İtibarıyla)</b>	:	3

<b>Faaliyet Konusu</b>	:	Kablolamada kullanılan gereçlerin imalatı.
<b>Sermayesi</b>	:	500.000 TL
<b>Sermaye Taahhüdü ve Sermaye Yedekleri</b>	:	Sermaye taahhüdü yoktur, sermaye yedekleri 178.811 TL'dir.
<b>Net Dönem Karı/Zararı (31.12.2025) (TL)</b>	:	4.124.454,63 TL

<b>Alves Dış Ticaret'in Ortaklık Yapısı</b>		
<b>Ortağın Adı Soyadı</b>	<b>Sermayedeki Payı</b>	
	<b>Tutarı (TL)</b>	<b>Oranı (%)</b>
Alves Kablo Sanayi ve Ticaret Anonim Şirketi	500.000	100,00
<b>Toplam</b>	<b>500.000</b>	<b>100,00</b>

Bunun dışında, İhraççının mevcut ortaklarının pay sahibi olduğu ortaklıklar bulunmaktadır. Bunlar, Alves İnşaat Emlak Motorlu Araçlar Otomotiv Sanayi ve Dış Ticaret A.Ş. ve Alves Bakır ve Metal A.Ş. (Eski ünvanı Alves Gıda Kahvecilik Turizm Sanayi ve Ticaret A.Ş.)'dir.

İhraççının mevcut ortaklarından Deniz KARAMERCAN'ın, Alves İnşaat Emlak Motorlu Araçlar Otomotiv Sanayi ve Dış Ticaret A.Ş.'de %50 ve Hikmet ALABICAK'ın %50 pay sahipliği mevcuttur. Alves İnşaat Emlak Motorlu Araçlar Otomotiv Sanayi ve Dış Ticaret A.Ş.'nin "Alves Motorlu Araçlar Otomotiv Sanayi ve Dış Ticaret A.Ş." ünvanıyla kuruluşu Ankara Ticaret Sicil Müdürlüğü'nde 19.11.2018 tarihinde tescil edilmiştir. Alves İnşaat Emlak Motorlu Araçlar Otomotiv Sanayi ve Dış Ticaret A.Ş. sahibi olduğu 1 adet aracı Şirket'e kiralamaktadır.

İhraççının mevcut ortağı Hikmet ALABICAK'ın %100 pay sahibi olduğu Alves Gıda Kahvecilik Turizm Sanayi ve Ticaret A.Ş. ünvanlı şirket, 2024 yılında merkez nakli ile Ankara Ticaret Siciline 489382 sicil numarası ile kaydedilmiş; ünvan değişikliği ile Alves Bakır ve Metal A.Ş. ünvanını almış ve 2025 yılında paylarının tamamı Deniz KARAMERCAN tarafından devralınmıştır.

## 9. MADDİ VE MADDİ OLMAYAN DURAN VARLIKLAR HAKKINDA BİLGİLER

### 9.1. Maddi duran varlıklar hakkında bilgiler:

9.1.1. İzahnamede yer alması gereken son finansal tablo tarihi itibarıyla ihraççının finansal kiralama yolu ile edinilmiş bulunanlar dahil olmak üzere sahip olduğu ve yönetim kurulu kararı uyarınca ihraççı tarafından edinilmesi planlanan önemli maddi duran varlıklara ilişkin bilgi:

Şirket'in finansal tablo dönemleri itibarıyla maddi duran varlıklarının detayı aşağıdaki tabloda yer almakta olup, aynı zamanda yapmış olduğu maddi duran varlık yatırımlarına ilişkin bilgiler de detaylı olarak aşağıda yer almaktadır.

Maddi Duran Varlıklar-Net Defter Değeri (TL)	31.12.2023 (*)	31.12.2024 (**)	31.12.2025 (**)
Arsa ve araziler	51.516.621	67.431.303	43.465.819
Binalar	123.101.874	566.078.563	297.110.969
Makineler	466.226.090	1.237.025.817	1.066.356.713
Taşıtlar	17.834.220	65.815.583	49.858.940
Demirbaşlar	8.595.156	28.276.970	33.066.158
Özel maliyetler	257.466	408.622	350.384
Yapılmakta olan yatırımlar	275.659.805	42.545.051	409.998.815
Kullanım Hakları Varlıkları	-	-	27.535.187
Diğer Maddi Duran Varlıklar	-	280.380	223.757
<b>Toplam</b>	<b>943.191.232</b>	<b>2.007.862.289</b>	<b>1.938.392.502</b>

Maddi Duran Varlıklar-Girişler (TL)	31.12.2023	31.12.2024	31.12.2025
Arazi ve Arsalar	-	-	-
Binalar	169.138	52.154.365	2.620.011
Tesis, Makine ve Cihazlar	218.730.073	729.960.808	240.830.429
Taşıtlar	1.181.128	55.800.151	28.920.420
Mobilya ve Demirbaşlar	1.767.196	25.387.326	17.245.289
Özel Maliyetler	-	408.782	-
Yapılmakta Olan Yatırımlar	95.542.264	42.545.051	367.453.764
Kullanım Hakkı Varlıkları	-	-	29.070.537
Diğer Maddi Duran Varlıklar	-	-	-
<b>Toplam</b>	<b>317.389.799</b>	<b>906.256.483</b>	<b>686.140.450</b>

Sahip Olunan Maddi Duran Varlıklara İlişkin Bilgiler (31.12.2025)								
Cinsi	Edinildiği Yıl	M <sup>2</sup>	Mevkii	Net Defter Değeri (TL)	Kullanım Amacı	Kiraya Verildi ise Kiralayan Kişi / Kurum	Kira Dönemi	Yıllık Kira Tutarı (TL)
Arsa ve Araziler	2019-2023	10.681 m <sup>2</sup> ,	Ankara	67.431.303	Şirket Faaliyetlerini Gerçekleştirmek Amaçlı	-	-	-
Binalar		2.772 m <sup>2</sup>	Ankara	556.572.639		-	-	-
Makineler	2019-2025	-	Ankara	793.355.319		-	-	-
Taşıtlar	2016-2025	-	Ankara	49.858.940		-	-	-
Demirbaşlar	2016-2025	-	Ankara	33.066.158		-	-	-
Yapılmakta Olan Yatırımlar	2023-2025	110.000 m <sup>2</sup>	Ankara	409.998.815		-	-	-
Özel Maliyetler	2016-2025	-	Ankara	350.384		-	-	-

Kullanım Hakkı Varlıkları	2025		Ankara	27.535.187	-	-	-
Diğer Maddi Duran Varlıklar	2024-2025	-	Ankara	223.757	-	-	-
<b>Toplam</b>				<b>1.938.392.502</b>			

**Edinilmesi Planlanan Maddi Duran Varlıklara İlişkin Bilgiler:**

Edinilmesi Planlanan Maddi Duran Varlıklara İlişkin Bilgiler					
Cinsi	Edinileceği Yıl	Mevki	Yapılan Ödemeler	Yapılacak Ödemeler	Kullanım Amacı
CV LINE EPL 50	2026	Ankara		€ 3.750.000,00	Üretim Kapasitesinin Arttırılması
CV LINE EPL 50	2026	Ankara		€ 3.750.000,00	Üretim Kapasitesinin Arttırılması
Sıvı Silan Besleme	2026	Ankara		€ 200.000,00	Üretim Kapasitesinin Arttırılması
Sıvı Silan Besleme	2026	Ankara		€ 200.000,00	Üretim Kapasitesinin Arttırılması
FARADAY KAFESİ&HIGH VOLTAGE TRANSFORMATOR&TANGENT DELTA DEVICE	2026	Ankara		€ 1.650.000,00	Üretim Kapasitesinin Arttırılması
UPS	2026	Ankara		€ 200.000,00	Üretim Kapasitesinin Arttırılması
UPS	2026	Ankara		€ 200.000,00	Üretim Kapasitesinin Arttırılması
UPS	2026	Ankara		€ 300.000,00	Üretim Kapasitesinin Arttırılması
KOMPRESÖR	2026	Ankara		€ 80.000,00	Üretim Kapasitesinin Arttırılması
KOMPRESÖR YEDEK	2026	Ankara		€ 80.000,00	Üretim Kapasitesinin Arttırılması

FORKLİFT	2026	Ankara	€	200.000,00	Üretim Kapasitesinin Arttırılması
FORKLİFT	2026	Ankara	€	100.000,00	Üretim Kapasitesinin Arttırılması
FORKLİFT	2026	Ankara	€	60.000,00	Üretim Kapasitesinin Arttırılması
Kabatel Çekme (2 wire)	2026	Ankara	€	750.000,00	Üretim Kapasitesinin Arttırılması
Kabatel Çekme (2 wire)	2026	Ankara	€	750.000,00	Üretim Kapasitesinin Arttırılması
BM 2500 (61 wire)	2026	Ankara	€	1.500.000,00	Üretim Kapasitesinin Arttırılması
Rijit Strander 61 Tel	2026	Ankara	€	1.500.000,00	Üretim Kapasitesinin Arttırılması
Ortatel Çekme (8 wire)	2026	Ankara	€	1.000.000,00	Üretim Kapasitesinin Arttırılması
Çoktelli Çekme (16 wire)	2026	Ankara	€	1.250.000,00	Üretim Kapasitesinin Arttırılması
BM 2500 (61 wire)	2026	Ankara	€	2.000.000,00	Üretim Kapasitesinin Arttırılması
BM 800	2026	Ankara	€	100.000,00	Üretim Kapasitesinin Arttırılması
BM 800	2026	Ankara	€	100.000,00	Üretim Kapasitesinin Arttırılması
BM 800	2026	Ankara	€	100.000,00	Üretim Kapasitesinin Arttırılması
BM 800	2026	Ankara	€	100.000,00	Üretim Kapasitesinin Arttırılması
TJ 400 & Doğrultma	2026	Ankara	€	650.000,00	Üretim Kapasitesinin Arttırılması
5+1 SKIP STRANDER 1600	2026	Ankara	€	500.000,00	Üretim Kapasitesinin Arttırılması
GRANÜLATÖR XXX	2026	Ankara	€	500.000,00	Üretim Kapasitesinin Arttırılması

Konsantrik Büküm Hattı (18 reels)	2026	Ankara	€	650.000,00	Üretim Kapasitesinin Arttırılması
Sheathing Extrusion line 150	2026	Ankara	€	850.000,00	Üretim Kapasitesinin Arttırılması
3200 mm Aktarma Hattı	2026	Ankara	€	150.000,00	Üretim Kapasitesinin Arttırılması
NİTROJEN JENERATÖRÜ	2026	Ankara	€	375.000,00	Üretim Kapasitesinin Arttırılması
TRAFO VE ELEKTRİK EKİPMANLAR	2026	Ankara	€	500.000,00	Üretim Kapasitesinin Arttırılması
JENERATÖR	2026	Ankara	€	150.000,00	Üretim Kapasitesinin Arttırılması
JENERATÖR	2026	Ankara	€	150.000,00	Üretim Kapasitesinin Arttırılması
JENERATÖR	2026	Ankara	€	150.000,00	Üretim Kapasitesinin Arttırılması
CHILLER	2026	Ankara	€	250.000,00	Üretim Kapasitesinin Arttırılması
CHILLER	2026	Ankara	€	250.000,00	Üretim Kapasitesinin Arttırılması
SOĞUTMA KULESİ	2026	Ankara	€	200.000,00	Üretim Kapasitesinin Arttırılması
HAT EKİPMANLARI (Customer supply)	2026	Ankara	€	750.000,00	Üretim Kapasitesinin Arttırılması
HAT EKİPMANLARI (Customer supply)	2026	Ankara	€	750.000,00	Üretim Kapasitesinin Arttırılması
DEMİR MAKARA	2026	Ankara	€	500.000,00	Üretim Kapasitesinin Arttırılması
Alüminyum Ergitme	2026	Ankara	€	2.750.000,00	Üretim Kapasitesinin Arttırılması
Alüminyum Ergitme	2026	Ankara	€	3.750.000,00	Üretim Kapasitesinin Arttırılması

BM 1250 (7 wire)	2026	Ankara	€	650.000,00	Üretim Kapasitesinin Arttırılması
Bakır Ergitme (12 Hat)	2026	Ankara	€	2.000.000,00	Üretim Kapasitesinin Arttırılması
Bakır Ergitme (20 Hat)	2026	Ankara	€	3.000.000,00	Üretim Kapasitesinin Arttırılması
BM 1600 (19 wire)	2026	Ankara	€	1.500.000,00	Üretim Kapasitesinin Arttırılması
HHFR İzole hattı	2026	Ankara	€	500.000,00	Üretim Kapasitesinin Arttırılması
PVC/XLPE/HHFR İzole hattı	2026	Ankara	€	500.000,00	Üretim Kapasitesinin Arttırılması
PVC/XLPE/HHFR İzole hattı	2026	Ankara	€	500.000,00	Üretim Kapasitesinin Arttırılması
PVC/XLPE Extrüder hattı	2026	Ankara	€	500.000,00	Üretim Kapasitesinin Arttırılması
1250 BUNCHER BÜKÜM	2026	Ankara	€	150.000,00	Üretim Kapasitesinin Arttırılması
1600 BUNCHER BÜKÜM	2026	Ankara	€	250.000,00	Üretim Kapasitesinin Arttırılması
PVC KILIF HATTI CO-EX	2026	Ankara	€	800.000,00	Üretim Kapasitesinin Arttırılması
PVC/HHFR ORTA TANDEM HATTI	2026	Ankara	€	800.000,00	Üretim Kapasitesinin Arttırılması
PVC/HHFR YASSI KABLO HATTI	2026	Ankara	€	650.000,00	Üretim Kapasitesinin Arttırılması
PVC KILIF HATTI CO-EX	2026	Ankara	€	800.000,00	Üretim Kapasitesinin Arttırılması
PVC KILIF HATTI CO-EX	2026	Ankara	€	800.000,00	Üretim Kapasitesinin Arttırılması
SİLO VE TAŞIMA SİSTEMİ	2026	Ankara	€	1.000.000,00	Üretim Kapasitesinin Arttırılması
DOMEXS QUADROMATİK 400	2026	Ankara	€	650.000,00	Üretim Kapasitesinin Arttırılması

DOMEXS QUADROMATİK 400	2026	Ankara	€	650.000,00	Üretim Kapasitesinin Artırılması
OTOMATİK KONTRAPLAK MAKARA AKTARMA	2026	Ankara	€	650.000,00	Üretim Kapasitesinin Artırılması
<b>TOPLAM</b>				<b>€ 50.095.000,00</b>	

**Finansal ya da Faaliyet Kiralaması Yoluyla Edinilen Maddi Duran Varlıklara İlişkin Bilgiler:**

<b>Finansal ya da Faaliyet Kiralaması Yoluyla Edinilen Maddi Duran Varlıklara İlişkin Bilgiler</b>					
Cinsi	Kira Dönemi	Kiralama Süresi Sonunda Kiralananın Kime Ait Olacağı	Yıllık Kira Tutarı (TL)	Kullanım Amacı	Kimden Kiralandığı
Kablo Kılıf ve Büküm Makinesi	Şubat 2026- Ocak 2028	Alves Kablo	15.821.256	Üretim Kapasitesi Artırımı	Vakıf Katılım Bankası
KONFORM EKSTRÜZYON MAKİNESİ ve EKİPMANLARI	Ağustos 2025 -Ekim 2026	Alves Kablo	15.324.492	Üretim Kapasitesi Artırımı	Vakıf Katılım Bankası
PLANT BAKIR DÖKÜM HATTI	Ocak 2025- Haziran 2027	Alves Kablo	22.109.316	Üretim Kapasitesi Artırımı	Vakıf Katılım Bankası
BUNCHING MACHINE	Aralık 2025- Ekim 2026	Alves Kablo	10.811.028	Üretim Kapasitesi Artırımı	Kuveyt Türk Bankası A.Ş.
İKİ ADET FORKLİFT	Kasım 2025- Ağustos 2027	Alves Kablo	1.779.300	Üretim Kapasitesi Artırımı	Kuveyt Türk Bankası A.Ş.
EXCAVATOR MAKİNESİ	Temmuz 2025-Haziran 2026	Alves Kablo	4.511.832	Üretim Kapasitesi Artırımı	Kuveyt Türk Bankası A.Ş.
Otomatik Kablo Kangallama Makinesi	Ağustos 2023- Temmuz 2026	Alves Kablo	3.219.864	Üretim Kapasitesi Artırımı	Kuveyt Türk Bankası A.Ş.
Buncher Büküm Hattı	Ağustos 2023-Eylül 2026	Alves Kablo	4.316.239	Üretim Kapasitesi Artırımı	Kuveyt Türk Bankası A.Ş.
<b>Toplam (TL)</b>			<b>77.893.327</b>		

**9.1.2. İhraççının maddi duran varlıklarının kullanımını etkileyecek çevre ile ilgili tüm hususlar hakkında bilgi:**

2872 sayılı Çevre Kanunu ve ilgili ikincil mevzuat kapsamında çevrenin korunması, iyileştirilmesi ve çevre kirliliğinin önlenmesine ilişkin yükümlülükler düzenlenmektedir. Çevresel Etki Değerlendirmesi süreçleri ise ÇED Yönetmeliği kapsamında yürütülmektedir. Bu kapsamda Şirket tarafından 09.03.2023 tarihinde Ankara Valiliği Çevre, Şehircilik ve İklim Değişikliği İl Müdürlüğü'ne unvan değişikliği nedeniyle yeni unvan üzerinden ÇED Yönetmeliği kapsamında yeniden değerlendirme yapılması talebiyle başvuruda bulunulmuş olup, Ankara Valiliği Çevre, Şehircilik ve İklim Değişikliği İl Müdürlüğü tarafından verilen 10.03.2023 tarihli ve E-53430385-220.03-5934459 sayılı yazıda, Şirket tarafından Fatih Mahallesi Karatay Caddesi No:6 Kahramankazan/Ankara adresinde yürütülen "Bakır/Alüminyum Tel Çekme, Tesisat ve Enerji Kablo Üretim, PVC Granül Üretimi" faaliyetinin 29.07.2022 tarihli ve 31907 sayılı ÇED Yönetmeliği kapsamında Çevresel Etki Değerlendirmesine Tabi Projeler (Ek-1) ve Çevresel Etki Değerlendirmesi Ön İnceleme ve Değerlendirmeye Tabi Projeler (Ek-2) listelerinde yer almadığı ve bu nedenle ÇED Yönetmeliği kapsamında değerlendirilmediği belirtilmiştir. Yazıda ayrıca ilgili çevre mevzuatına uyulması, proses değişikliği veya kapasite artışı planlanması halinde ilgili idareye başvuruda bulunulması gerektiği ifade edilmiştir.

Çevre İzin ve Lisans Yönetmeliği kapsamında havaya, suya ve/veya toprağa kirletici etkisi bulunan ve çevresel etkilerine göre Yönetmelik ekindeki EK-1 ve EK-2 listelerinde sınıflandırılan işletmelerin ilgili Çevre, Şehircilik ve İklim Değişikliği İl Müdürlüğü'nden çevre izin veya çevre izin ve lisans belgesi alması gerekmektedir. Bu kapsamda Şirket adına, Ankara ili Kahramankazan ilçesi Fatih Mahallesi Karatay Caddesi No:6 adresinde faaliyet gösteren tesis için Ankara Valiliği Çevre, Şehircilik ve İklim Değişikliği İl Müdürlüğü tarafından 28.03.2023 tarihli ve 287491601.01 belge numaralı Çevre İzin Belgesi düzenlenmiştir. Söz konusu belge "Hava Emisyonu" konusunda verilmiş olup 10.11.2026 tarihine kadar geçerlidir.

Atık Yönetmeliği hükümleri uyarınca çevre lisansı uygulamasından muaf tutulan tesislerin, çevreyle uyumlu atık yönetiminin sağlanması amacıyla atığın türü ve miktarına ilişkin bilgileri içeren atık yönetim planlarını Çevre Bilgi Sistemi üzerinden ilgili idareye bildirmesi gerekmektedir. Bu kapsamda Şirket tarafından Endüstriyel Atık Yönetim Planı hazırlanmış olup ilgili plan Çevre, Şehircilik ve İklim Değişikliği Bakanlığı tarafından onaylanmıştır. Ayrıca Şirket tarafından Atık Yönetmeliği kapsamında ilgili dönemlere ilişkin atık beyan yükümlülükleri yerine getirilmektedir. Bunun yanında yapılan değerlendirmeler kapsamında Şirket'in tehlikeli atık miktarları dikkate alınarak Geçici Depolama İzni'nden muaf olduğu belirtilmiştir.

Öte yandan Şirket tarafından, 2872 sayılı Çevre Kanunu ve ilgili mevzuat kapsamında faaliyetlerden kaynaklanabilecek risklere karşı Tehlikeli Maddeler ve Tehlikeli Atık Zorunlu Mali Sorumluluk Sigortası yaptırılmıştır. Bu kapsamda Aksigorta A.Ş. tarafından düzenlenen ve 11.06.2025-11.06.2026 tarihleri arasında geçerli olan poliçe ile Şirket'in kablo üretimi faaliyetleri kapsamında tehlikeli atık kaynaklı sorumlulukları teminat altına alınmıştır.

### 9.1.3. Maddi duran varlıklar üzerinde yer alan kısıtlamalar, aynı haklar ve ipotek tutarları hakkında bilgi

Şirket'in mülkiyetinde bulunan taşınmazların üzerindeki şerh bilgileri işbu İzahname tarihi itibarıyla aşağıdaki tabloda yer almaktadır.

Maddi Duran Varlık Cinsi	Kısıtlamanın/ Aynı Hakkın Türü	Kıtlın Lehine Verildiği	Nedeni	Veriliş Tarihi	Tutarı (TL)
Fabrika Binası-Fatih Mah. Kahramankazan/Ankara, 220770 Ada, 1 Parsel.	İpotek (1. Derece)	T.C. Ziraat Bankası A.Ş.	Kredi	25.11.2022	100.000.000
Fabrika Binası-Fatih Mah. Kahramankazan/Ankara, 220773 Ada, 1 Parsel.	İpotek (1. Derece)	T.C. Ziraat Bankası A.Ş.	Kredi	14.07.2023	100.000.000
Konut 28998 Ada 14 Parsel Bağımsız Bölüm 14	İpotek (1.Derece)	Emlak Katılım Bankası	Kredi	01.07.2025	700.000.000

#### 9.1.4. Maddi duran varlıkların rayiç/gerçeğe uygun değerinin bilinmesi halinde rayiç değer ve dayandığı değer tespit raporu hakkında bilgi:

Şirket'in aktifine kayıtlı arsa ve binalar ile makine ve teçhizatın gerçeğe uygun değerinin tespit edilmesi amacıyla SPK tarafından yetkilendirilmiş Aden Gayrimenkul Değerleme ve Danışmanlık A.Ş. tarafından 22.02.2023 tarih ve 2023-ÖZEL-067, 22.02.2023 tarih ve 2023-ÖZEL-070 sayılı Değerleme Raporları hazırlanmış olup, söz konusu raporlar izahname EK:8'de yer almaktadır.

Maddi Duran Varlıkların Rayiç Değeri Hakkında Bilgi					
Maddi Duran Varlık Cinsi	Edinme Tarihi	Ekspertiz Değeri (TL)	Ekspertiz Raporu Tarihi ve Numarası	Sınıflandırılması (Yatırım amaçlı olup olmadığı)	MDV Değerleme Fon Tutarı/Değer Düşüklüğü Tutarı (TL)
Ankara İli, Kahramankazan İlçesi, Fatih Mah. 2200770 Ada 1 Parsel'de yer alan Fabrika ve İdari Bina	2019	46.560.000	22.03.2022 / 2023-ÖZEL-067	Yatırım amaçlı değildir.	34.438.624
Ankara, Kahramankazan 2200773 Ada 1 Parsel'de yer alan Fabrika ve İdari Bina	2022	27.995.000	22.03.2022 / 2023-ÖZEL-067	Yatırım amaçlı değildir.	3.850.655
Ankara İli, Kahramankazan İlçesi, Fatih Mah. 220770 Ada 1 Parsel'de konumlu "Kablo Üretim Tesisi"nde yer alan makine ve ekipmanların 31.12.2022 tarihi itibarıyla pazar değerinin tespiti	2020	105.333.880	22.03.2022 / 2022-ÖZEL-070	Yatırım amaçlı değildir.	74.668.444
<b>TOPLAM</b>	-	<b>179.888.880</b>			<b>112.957.723</b>

## 9.2. Maddi olmayan duran varlıklar hakkında bilgiler:

### 9.2.1. İhraççı bilgi dokümanında yer alması gereken finansal tablo dönemleri itibarıyla ihraççının sahip olduğu maddi olmayan duran varlıkların kompozisyonu hakkında bilgi:

Şirket'in finansal tablo dönemleri itibarıyla maddi olmayan duran varlıkları aşağıda gösterilmiş olup, Şirket için geliştirilen programlar, yazılımlar, entegrasyonlar, bilgi işlem lisansları ve marka tescillerinden oluşmaktadır.

Net Defter Değeri	31.12.2023 (*)	31.12.2024 (**)	31.12.2025 (**)
Program ve Yazılımlar	1.083.564	29.158.952	15.044.405
Aktifleştirilen Geliştirme Maliyetleri	28.057.789	48.563.714	62.702.088
<b>Toplam</b>	<b>29.141.353</b>	<b>77.722.666</b>	<b>77.746.493</b>

(\*)31.12.2024 satın alma gücüne göre verilerdir.

(\*\*) 31.12.2025 satın alma gücüne göre verilerdir.

### 9.2.2. Maddi olmayan duran varlıkların, ihraççının faaliyetleri içerisindeki rolü ve faaliyetlerin maddi olmayan duran varlıklara bağımlılık derecesi hakkında bilgiler:

Yoktur.

### 9.2.3. İşletme içi yaratılan maddi olmayan duran varlıkların bulunması halinde, ihraççı bilgi dokümanında yer alması gereken finansal tablo dönemleri itibarıyla bu varlıklar için yapılan geliştirme harcamalarının detayı hakkında bilgi:

Yoktur.

### 9.2.4. Maddi olmayan duran varlıkların rayiç/gerçeğe uygun değerinin bilinmesi halinde rayiç değer ve dayandığı değer tespit raporu hakkında bilgi:

Yoktur.

### 9.2.5. Maddi olmayan duran varlıkların kullanımını veya satışını kısıtlayan sözleşmeler veya diğer kısıtlayıcı hükümler hakkında bilgi:

Yoktur.

### 9.2.6. Maddi olmayan duran varlıklar içerisinde şerefiye kaleminin bulunması halinde, ihraççı bilgi dokümanında yer alması gereken finansal tablo dönemleri itibarıyla şerefiye edinimine yol açan işlemler hakkında bilgi:

Yoktur.

## 10. FAALİYETLERE VE FİNANSAL DURUMA İLİŞKİN DEĞERLENDİRMELER

### 10.1. Finansal durum:

10.1.1. İhraççının izahnamede yer alması gereken finansal tablo dönemleri itibarıyla finansal durumu, finansal durumunda yıldan yıla meydana gelen değişiklikler ve bu değişikliklerin nedenleri:

Şirket'in 31.12.2023, 31.12.2024 ve 31.12.2025 tarihlerinde sona eren dönemlere ilişkin özel bağımsız denetimden geçmiş finansal durum tabloları aşağıda yer almaktadır.

Finansal Durum Tablosu (TL) Finansal Tablo Türü	Bağımsız Denetimden Geçmiş		
	Konsolide		
Dönem	31.12.2023 (*)	31.12.2024 (**)	31.12.2025 (**)
<b>Dönen Varlıklar</b>	<b>1.588.653.410</b>	<b>3.065.578.502</b>	<b>6.037.788.002</b>
Nakit ve Nakit Benzerleri	44.209.174	137.825.169	235.918.474
Finansal Yatırımlar	0	0	12.123
Ticari Alacaklar	814.229.578	1.657.022.765	1.644.652.615
<i>İlişkili Taraflardan Ticari Alacaklar</i>	0	0	6.306.443
<i>İlişkili Olmayan Taraflardan Ticari Alacaklar</i>	<i>814.229.578</i>	<i>1.657.022.765</i>	<i>1.638.346.172</i>
Diğer Alacaklar	5.140.441	11.559.656	34.124.451
<i>İlişkili Taraflardan Diğer Alacaklar</i>	<i>3.003.011</i>	<i>8.963.446</i>	<i>1.126.790</i>
<i>İlişkili Olmayan Taraflardan Diğer Alacaklar</i>	<i>2.137.430</i>	<i>2.596.210</i>	<i>32.997.661</i>
Stoklar	531.176.709	889.475.784	2.930.526.145
Peşin Ödenmiş Giderler	191.042.471	357.821.372	1.165.551.083
<i>İlişkili Taraflara Peşin Ödenmiş Giderler</i>	0	0	447.237.508
<i>İlişkili Olmayan Taraflara Peşin Ödenmiş Giderler</i>	<i>191.042.471</i>	<i>357.821.372</i>	<i>718.313.575</i>
Diğer Dönen Varlıklar	2.855.037	11.873.755	27.003.111
<b>Duran Varlıklar</b>	<b>980.595.848</b>	<b>2.085.664.513</b>	<b>2.016.152.490</b>
Diğer Alacaklar	83.887	79.558	0
<i>İlişkili Olmayan Taraflardan Diğer Alacaklar</i>	<i>83.887</i>	<i>79.558</i>	<i>0</i>
Maddi Duran Varlıklar	943.191.232	2.007.862.290	1.938.392.502
Maddi Olmayan Duran Varlıklar	29.141.353	77.722.666	77.746.493
Peşin Ödenmiş Giderler	8.179.376	0	13.495
<i>İlişkili Olmayan Taraflara Peşin Ödenmiş Giderler</i>	<i>8.179.376</i>	<i>0</i>	<i>13.495</i>
<b>Toplam Varlıklar</b>	<b>2.569.249.258</b>	<b>5.151.243.015</b>	<b>8.053.940.492</b>
<b>Kısa Vadeli Yükümlülükler</b>	<b>1.429.001.596</b>	<b>2.409.295.644</b>	<b>5.220.115.850</b>
Kısa Vadeli Borçlanmalar	382.314.697	1.232.479.891	1.134.634.697
<i>İlişkili Olmayan Taraflardan Kısa Vadeli Borçlanmalar</i>	<i>382.314.697</i>	<i>1.232.479.891</i>	<i>1.134.634.697</i>
Uzun Vadeli Borçlanmaların Kısa Vadeli Kısımları	703.961.153	150.040.203	2.217.930.692
<i>İlişkili Olmayan Taraflardan Uzun Vadeli Borçlanmaların Kısa Vadeli Kısımları</i>	<i>703.961.153</i>	<i>150.040.203</i>	<i>2.217.930.692</i>
Kiralama İşlemlerinden Borçlar	0	0	10.710.119
Ticari Borçlar	294.627.662	712.229.818	832.309.337

<i>İlişkili Taraflara Ticari Borçlar</i>	0	0	0
<i>İlişkili Olmayan Taraflara Ticari Borçlar</i>	294.627.662	712.229.818	832.309.337
<i>Çalışanlara Sağlanan Faydalar Kapsamında Borçlar</i>	29.963.218	5.421.649	9.799.111
<i>Diğer Borçlar</i>	359.423	27.457.205	582.903.169
<i>İlişkili Taraflara Diğer Borçlar</i>	270.548	18.995	577.050.413
<i>İlişkili Olmayan Taraflara Diğer Borçlar</i>	88.875	27.438.210	5.852.756
<i>Ertelenmiş Gelirler</i>	15.238.459	269.395.994	312.673.526
<i>İlişkili Olmayan Taraflardan Ertelenmiş Gelirler</i>	15.238.459	269.395.994	312.673.526
<i>Dönem Karı Vergi Yükümlülüğü</i>	1.751.471	11.359.985	0
<i>Kısa Vadeli Karşılıklar</i>	785.513	890.068	4.397.847
<i>Çalışanlara Sağlanan Faydalara İlişkin Kısa Vadeli Karşılıklar</i>	0	0	3.721.215
<i>Diğer Kısa Vadeli Karşılıklar</i>	785.513	890.068	676.632
<i>Diğer Kısa Vadeli Yükümlülükler</i>	0	20.830	114.757.352
<i>Uzun Vadeli Yükümlülükler</i>	180.296.867	127.127.955	117.380.928
<i>Uzun Vadeli Borçlanmalar</i>	61.537.613	83.150.408	77.132.238
<i>İlişkili Olmayan Taraflardan Uzun Vadeli Borçlanmalar</i>	61.537.613	83.150.408	77.132.238
<i>Kiralama İşlemlerinden Borçlar</i>	0	0	17.307.250
<i>Uzun Vadeli Karşılıklar</i>	3.843.707	6.697.675	8.928.308
<i>Çalışanlara Sağlanan Faydalara İlişkin Uzun Vadeli Karşılıklar</i>	3.843.707	6.697.675	8.928.308
<i>Ertelenmiş Vergi Yükümlülüğü</i>	114.915.547	37.279.872	14.013.132
<b>Özkaynaklar</b>	<b>959.950.795</b>	<b>2.614.819.416</b>	<b>2.716.443.714</b>
<i>Ödenmiş Sermaye</i>	120.000.000	160.000.000	160.000.000
<i>Sermaye Düzeltme Farkları</i>	246.666.722	387.712.446	387.712.446
<i>Paylara İlişkin Primler</i>	0	1.159.399.083	1.159.399.083
<i>Kar veya Zararda Yeniden Sınıflandırılmayacak Birikmiş Diğer Kapsamlı Gelirler (Giderler)</i>	117.146.625	148.357.817	147.086.247
<i>Yeniden Değerleme ve Ölçüm Kazançları / Kayıpları</i>	117.146.625	148.357.817	147.086.247
<i>Maddi Duran Varlık Yeniden Değerleme Artışları / Azalışları</i>	118.458.878	155.053.584	155.053.584
<i>Tanımlanmış Fayda Planları Yeniden Ölçüm Kazançları / Kayıpları</i>	-1.312.253	-6.695.767	-7.967.337
<i>Kardan Ayrılmış Kısıtlanmış Yedekler</i>	21.924.000	81.913.724	81.913.724
<i>Geçmiş Yıllar Kar / (Zararları)</i>	33.277.062	541.313.668	677.436.346
<i>Net Dönem Karı / (Zararı)</i>	420.936.386	136.122.678	102.895.868
<b>Toplam Kaynaklar</b>	<b>2.569.249.258</b>	<b>5.151.243.015</b>	<b>8.053.940.492</b>

(\*)31.12.2024 satın alma gücüne göre verilerdir.

(\*\*) 31.12.2025 satın alma gücüne göre verilerdir.

### **Varlıklar**

Şirket'in toplam varlıkları 31.12.2023, 31.12.2024 ve 31.12.2025 tarihleri itibarıyla sırasıyla 2,6 milyar TL, 5,2 milyar TL ve 8,1 milyar TL olarak gerçekleşmiştir. Şirket'in toplam varlıkları 2024 yıl sonunda 2023 yıl sonuna göre %100,5 oranında, 2025 yıl sonunda ise 2024 yıl sonuna göre %56,3 oranında artış göstermiştir. Söz konusu artış temel olarak dönen varlıklarda özellikle stoklar ve peşin ödenmiş giderler kalemlerinde görülen büyüme ile maddi duran varlıklardaki yüksek seviyenin korunmasından kaynaklanmıştır.

### **Dönen Varlıklar**

Şirket'in dönen varlıkları temel olarak nakit ve nakit benzerleri, ticari alacaklar, stoklar ve peşin ödenmiş giderlerden oluşmaktadır. Şirket'in dönen varlıkları 31.12.2023, 31.12.2024 ve 31.12.2025 tarihleri itibarıyla sırasıyla 1,6 milyar TL, 3,1 milyar TL ve 6,0 milyar TL olarak gerçekleşmiştir. Dönen varlıklar, 2024 yıl sonunda bir önceki döneme göre %93,0, 2025 yıl sonunda ise %96,9 oranında artış göstermiştir. Söz konusu artışta özellikle stoklar, peşin ödenmiş giderler ve ticari alacaklardaki yüksek tutarlı artış etkili olmuştur. Dönemler itibarıyla hasılat ve iş hacminde görülen büyüme, işletme sermayesi ihtiyacını artırmış ve buna bağlı olarak dönen varlıklarda önemli ölçüde büyüme gerçekleşmiştir. Dönen varlıklar, 2023, 2024 ve 2025 yıl sonları itibarıyla toplam varlıkların sırasıyla %61,8, %59,5 ve %75,0'ını oluşturmaktadır.

### **Nakit ve Nakit Benzerleri**

Şirket'in nakit ve nakit benzerleri; kasa, banka mevduatları ve diğer hazır değerlerden oluşmaktadır. Şirket'in nakit ve nakit benzerleri bakiyeleri 2023, 2024 ve 2025 yıl sonlarında sırasıyla 44,2 milyon TL, 137,8 milyon TL ve 235,9 milyon TL olarak gerçekleşmiştir. Nakit ve nakit benzerleri 2024 yıl sonunda 2023 yıl sonuna göre %211,8 oranında, 2025 yıl sonunda ise 2024 yıl sonuna göre %71,2 oranında artış göstermiştir. Dönemler itibarıyla faaliyet hacminde yaşanan büyüme ve operasyonel nakit yaratımı nakit ve nakit benzerlerindeki artışı desteklemiştir. Bununla birlikte, özellikle stok yatırımları, peşin ödenmiş giderlerdeki artış ve işletme sermayesi ihtiyacındaki yükseliş nedeniyle nakit artışı varlık büyümesinin gerisinde kalmıştır.

Nakit ve Nakit Benzerleri (TL)	31.12.2023 (*)	31.12.2024 (**)	31.12.2025 (**)
Kasa	39.082	379.868	31.792
Bankalar	42.460.392	137.445.301	235.886.682
Vadeli mevduat	33.777.620	68.177.362	86.199
Vadesiz mevduat	8.682.772	67.699.198	121.788.015
Blokeli Mevduat	0	1.568.741	0
Kredi Kartları	1.709.700	0	0
<b>Toplam</b>	<b>44.209.174</b>	<b>137.825.169</b>	<b>235.918.474</b>

(\*)31.12.2024 satın alma gücüne göre verilerdir.

(\*\*) 31.12.2025 satın alma gücüne göre verilerdir.

31.12.2025 tarihi itibarıyla, Grup'un banka mevduatları, temel olarak vadesiz hesaplardan oluşmakta olup ilgili mevduatlar üzerinde blokaj bulunmamaktadır.

#### **Ticari Alacaklar**

Şirket'in ticari alacakları 31.12.2023, 31.12.2024 ve 31.12.2025 tarihleri itibarıyla sırasıyla 814,2 milyon TL, 1,7 milyar TL ve 1,6 milyar TL olarak gerçekleşmiştir. Ticari alacaklar 2024 yıl sonunda 2023 yılına göre %103,5 oranında artış göstermiş, 2025 yıl sonunda ise bir önceki yıla göre %0,7 oranında azalış göstermiştir. 2024 yılında satış hacmindeki artışa bağlı olarak ticari alacaklarda önemli seviyede yükseliş görülürken, 2025 yılında tahsilat süreçlerinin iyileşmesi ve alacak yönetimindeki etkinliğin artmasıyla ticari alacak bakiyesi yatay seyretmiştir.

Şirket'in ticari alacaklarının önemli kısmını alıcılar ile çek ve senetlerden oluşan alacaklar meydana getirmektedir. 2023 yıl sonunda 578,8 milyon TL seviyesinde olan alınan çek ve senetler, 2024 yılında faktoringe verilen çek ve senetlerdeki artışa paralel olarak farklı bir sınıflama altında izlenmiş, 2025 yıl sonunda ise 1,4 milyar TL seviyesine yükselmiştir. Buna karşılık, alıcılar hesabı 2024 yıl sonunda 603,7 milyon TL'ye yükselmışken, 2025 yıl sonunda 328,3 milyon TL seviyesine gerilemiştir.

2024 yılında ticari alacaklardaki artışın temel nedenleri hasılat büyümesi, enflasyonist ortam ve ticari faaliyet hacmindeki genişlemedir. 2025 yılında ise toplam ticari alacak bakiyesi yataya yakın seyretmiş olup, alacak yapısında çek ve senet ağırlığının arttığı görülmektedir. Ayrıca 2025 yılında 130,4 milyon TL tutarında ertelenmiş faiz gelirleri (reeskont) kaydedilmiş olması da ticari alacak bakiyesini azaltıcı yönde etki etmiştir.

Şirket'in şüpheli ticari alacakları 2023, 2024 ve 2025 yıl sonlarında sırasıyla 4,6 milyon TL, 5,0 milyon TL ve 7,2 milyon TL olarak gerçekleşmiştir. Şüpheli ticari alacak karşılıklarının ilgili alacak tutarlarıyla eşit seviyede ayrıldığı görülmekte olup, net ticari alacak üzerindeki tahsilat riskinin sınırlı olduğu değerlendirilmektedir. Şirket'in ticari alacak yönetiminde müşterilerin finansal yeterliliği, ödeme performansı ve teminat yapıları dikkate alınmakta olup, tahsilat süreçleri düzenli olarak takip edilmektedir.

<b>Kısa Vadeli Ticari Alacaklar (TL)</b>	<b>31.12.2023 (*)</b>	<b>31.12.2024 (**)</b>	<b>31.12.2025 (**)</b>
Alıcılar	235.476.732	603.663.199	328.318.515
İlişkili taraflardan ticari alacaklar	0	0	6.306.443
İlişkili olmayan taraflardan ticari alacaklar	235.476.732	603.663.199	322.012.072
<b>Alacak Senetleri</b>	<b>578.752.846</b>	<b>0</b>	<b>1.446.756.423</b>
İlişkili olmayan taraflardan alınan çek ve senetler	578.752.846	0	1.446.756.423
Faktoringe verilen çek ve senetler	0	1.053.359.566	0
İlişkili olmayan taraflardan alınan çek ve senetler	0	1.053.359.566	0
<b>Ertelenmiş Faiz Gelirleri (Reeskont)</b>	<b>0</b>	<b>0</b>	<b>-130.422.323</b>

İlişkili Olmayan Taraflardan Ertelenmiş Faiz Gelirleri	0	0	-130.422.323
<b>Şüpheli Ticari Alacaklar</b>	<b>4.561.744</b>	<b>4.993.277</b>	<b>7.190.414</b>
<b>Şüpheli Ticari Alacak Karşılıkları (-)</b>	<b>-4.561.744</b>	<b>-4.993.277</b>	<b>-7.190.414</b>
<b>Toplam</b>	<b>814.229.578</b>	<b>1.657.022.765</b>	<b>1.644.652.615</b>

(\*)31.12.2024 satın alma gücüne göre verilerdir.

(\*\*) 31.12.2025 satın alma gücüne göre verilerdir.

Ticari alacakların döviz pozisyonu aşağıdaki gibidir:

TL	31.12.2023 (*)	31.12.2024 (**)	31.12.2025 (**)
<b>Ticari Alacaklar</b>	<b>163.096.506</b>	<b>33.371.957</b>	<b>62.119.246</b>
<i>TL Ticari Alacaklar</i>	163.096.506	32.479.967	60.872.296
<i>USD Ticari Alacaklar</i>	-	198.060	246.194
<i>Euro Ticari Alacaklar</i>	-	693.930	1.000.756
<b>Alınan Çekler ve Senetler</b>	<b>400.857.301</b>	<b>790.305.150</b>	<b>1.295.917.021</b>
<i>TL Alınan Çekler ve Senetler</i>	400.857.301	790.285.876	1.293.320.792
<i>USD Alınan Çekler ve Senetler</i>	-	19.274	2.596.229
<i>Euro Alınan Çekler ve Senetler</i>	-	-	-
<b>Toplam</b>	<b>563.953.807</b>	<b>823677107</b>	<b>1.358.036.267</b>

(\*)31.12.2024 satın alma gücüne göre verilerdir.

(\*\*) 31.12.2025 satın alma gücüne göre verilerdir.

31.12.2025 tarihi itibarıyla alacaklara ilişkin reeskont hesaplanmasında %39,75 iskonto oranı kullanılmıştır (31.12.2024: %49,25, 31.12.2023: %51,75, 31.12.2022: %16,75).

#### **Diğer Alacaklar**

Şirket'in diğer alacaklar bakiyesi 2023, 2024 ve 2025 yıl sonlarında sırasıyla 5,1 milyon TL, 11,6 milyon TL ve 34,1 milyon TL olarak gerçekleşmiştir. Diğer alacaklar bakiyesi 2024 yıl sonunda 2023 yılına göre %124,9 oranında artış gösterirken, 2025 yıl sonunda ise bir önceki yıla göre %195,2 oranında artmıştır.

Diğer alacaklar hesabı; ilişkili taraflardan diğer alacaklar, ilişkili olmayan taraflardan diğer alacaklar ile verilen depozito ve teminatlardan oluşmaktadır. 2023 ve 2024 yıllarında diğer alacak bakiyesinin önemli kısmı ilişkili taraflardan alacaklardan kaynaklanırken, 2025 yılı itibarıyla ilişkili olmayan taraflardan diğer alacakların belirgin şekilde arttığı görülmektedir.

İlişkili taraflardan diğer alacaklar 2023, 2024 ve 2025 yıl sonlarında sırasıyla 3,0 milyon TL, 9,0 milyon TL ve 1,1 milyon TL olarak gerçekleşmiştir. 2024 yılında görülen artışın ilişkili taraflarla gerçekleştirilen işlemlerden kaynaklandığı, 2025 yılında ise söz konusu bakiyenin önemli ölçüde azaldığı görülmektedir. Buna karşılık ilişkili olmayan taraflardan diğer alacaklar 2025 yıl sonunda 30,1 milyon TL seviyesine yükselmiş olup, toplam diğer alacaklar içerisindeki ağırlığı artmıştır.

Verilen depozito ve teminatlar ise 2023, 2024 ve 2025 yıl sonlarında sırasıyla 1,9 milyon TL, 2,5 milyon TL ve 2,9 milyon TL olarak gerçekleşmiş olup, dönemler itibarıyla düzenli bir artış eğilimi göstermiştir. Söz konusu bakiyeler ağırlıklı olarak faaliyetlerin sürdürülebilmesi kapsamında verilen güvence, depozito ve teminatlardan oluşmaktadır.

Kısa Vadeli Diğer Alacaklar (TL)	31.12.2023 (*)	31.12.2024 (**)	31.12.2025 (**)
<b>Diğer Alacaklar</b>	3.272.578	9.030.151	31.237.556
İlişkili Taraflardan Diğer Alacaklar	3.003.011	8.963.446	1.126.790
İlişkili Olmayan Taraflardan Diğer Alacaklar	269.567	66.705	30.110.766
<b>Verilen Depozito ve Teminatlar</b>	<b>1.867.863</b>	<b>2.529.505</b>	<b>2.886.895</b>
İlişkili Olmayan Taraplara Verilen Depozito ve Teminatlar	1.867.863	2.529.505	2.886.895
<b>Toplam</b>	<b>5.140.441</b>	<b>11.559.656</b>	<b>34.124.451</b>

(\*)31.12.2024 satın alma gücüne göre verilerdir.

(\*\*) 31.12.2025 satın alma gücüne göre verilerdir.

### Stoklar

Şirket'in stokları 31.12.2023, 31.12.2024 ve 31.12.2025 tarihleri itibarıyla sırasıyla 531,2 milyon TL, 889,5 milyon TL ve 2.9 milyar TL olarak gerçekleşmiştir. Şirket'in stokları 2024 yıl sonunda 2023 yıl sonuna göre %67,5, 2025 yıl sonuna ise 2024 yıl sonuna göre %229,5 artış göstermiştir.

Şirket'in stoklarının dönen varlıklara oranı 31.12.2023, 31.12.2024 ve 31.12.2025 tarihleri itibarıyla sırasıyla %33,4, %29,0 ve %48,5 olarak gerçekleşmiştir. Söz konusu oran, 2024 yılında bir önceki yıla göre %67,5 artış gösterirken, 2025 yılında ise %229,5 oranında artış göstermiştir.

Stoklar; ilk madde ve malzeme, mamuller, ticari mallar ve diğer stoklar kalemlerinden oluşmaktadır. 2025 yılı itibarıyla stoklardaki artışta özellikle ilk madde ve malzeme ile mamul stoklarındaki yükseliş etkili olmuştur. Finansal tablo dönemleri itibarıyla stokların kırılımı aşağıdaki tabloda yer almaktadır

Stoklar (TL)	31.12.2023 (*)	31.12.2024 (**)	31.12.2025 (**)
İlk Madde ve Malzeme	165.076.856	205.490.531	2.084.423.727
Mamuller	175.917.973	141.717.569	662.800.010
Ticari Mallar	172.532.915	502.095.309	182.019.215
Diğer Stoklar	17.648.965	40.172.375	1.283.193
<b>Toplam</b>	<b>531.176.709</b>	<b>889.475.784</b>	<b>2.930.526.145</b>

(\*)31.12.2024 satın alma gücüne göre verilerdir.

(\*\*) 31.12.2025 satın alma gücüne göre verilerdir.

### Peşin Ödenmiş Giderler

Peşin ödenmiş giderler 2023, 2024 ve 2025 yıl sonlarında sırasıyla 191,0 milyon TL, 357,8 milyon TL ve 1,2 milyar TL olarak gerçekleşmiştir. Peşin ödenmiş giderlerde 2024 yıl sonunda 2023 yılına göre %87,3 oranında artış görülmüş olup, 2025 yıl sonunda ise 2024 yılına göre %225,8 oranında artış gerçekleşmiştir.

Peşin ödenmiş giderler hesabı gelecek aylara ait giderler ile verilen sipariş avanslarından oluşmaktadır. 2025 yılı itibarıyla görülen artışın temel nedeni verilen sipariş avanslarındaki yükseliştir. Verilen sipariş avansları 2023, 2024 ve 2025 yıl sonlarında sırasıyla 187,9 milyon TL, 325,5 milyon TL ve 1,1 milyar TL olarak gerçekleşmiştir. 2025 yılı itibarıyla söz konusu bakiyenin 447,2 milyon TL'lik kısmı ilişkili taraflara verilen sipariş avanslarından oluşmaktadır.

Kısa Vadeli Peşin Ödenmiş Giderler	31.12.2023 (*)	31.12.2024 (**)	31.12.2025 (**)
<b>Gelecek Aylara Ait Giderler</b>	<b>3.123.111</b>	<b>32.351.710</b>	<b>36.595.397</b>
İlişkili Olmayan Taraflardan Gelecek Aylara Ait Giderler	3.123.111	32.351.710	36.595.397
<b>Verilen Sipariş Avansları</b>	<b>187.919.360</b>	<b>325.469.662</b>	<b>1.128.955.686</b>
İlişkili Taraflara Verilen Sipariş Avansları	0	0	447.237.508
İlişkili Olmayan Taraflara Verilen Sipariş Avansları	187.919.360	325.469.662	681.718.178
<b>Toplam</b>	<b>191.042.471</b>	<b>357.821.372</b>	<b>1.165.551.083</b>

(\*)31.12.2024 satın alma gücüne göre verilerdir.

(\*\*) 31.12.2025 satın alma gücüne göre verilerdir.

#### **Cari Dönem Vergisi ile ilgili Varlıklar**

Cari dönem vergisi ile ilgili varlıklar 2023, 2024, 2025 yıl sonlarında sırasıyla 2,8 milyon TL, 11,8 milyon TL, 27 milyon TL olarak gerçekleşmiştir. Cari dönem vergisi ile ilgili varlıklar hesabında 2024 yıl sonunda 2023 yıl sonuna göre %315,9, 2025 yıl sonunda 2024 yıl sonuna göre %127,4 artış gerçekleşmiştir.

Şirket, yatırım teşvikleri kapsamında kurumlar vergisi indirimlerinden faydalanmaktadır. 2021 yılında 12,4 milyon TL, 2022 yılında 39,2 milyon TL, 2023 yılında 195,7 milyon TL kurumlar vergisi istisnasından faydalanmıştır.

#### **Diğer Dönen Varlıklar**

Şirket'in diğer dönen varlıkları 31.12.2023, 31.12.2024 ve 31.12.2025 tarihleri itibarıyla sırasıyla 2,9 milyon TL, 11,9 milyon TL ve 27,0 milyon TL olarak gerçekleşmiştir. Diğer dönen varlıklar hesabında 31.12.2024 tarihinde 31.12.2023 tarihine göre %315,9, 31.12.2025 tarihinde ise 31.12.2024 tarihine göre %127,4 oranında artış görülmüştür. Diğer dönen varlıklar, ağırlıklı olarak devreden KDV ile diğer dönen varlıklardan oluşmaktadır. 31.12.2025 tarihi itibarıyla devreden KDV tutarındaki artış, diğer dönen varlıklar kalemindeki yükselişte etkili olmuştur.

Diğer Dönen Varlıklar	31.12.2023 (*)	31.12.2024 (**)	31.12.2025 (**)
Devreden KDV	0	3.530.252	17.692.711

Personel Avansları	0	0	30.076
Diğer Dönen Varlıklar	2.855.037	8.343.502	9.280.324
<b>Toplam</b>	<b>2.855.037</b>	<b>11.873.755</b>	<b>27.003.111</b>

(\*)31.12.2024 satın alma gücüne göre verilerdir.

(\*\*) 31.12.2025 satın alma gücüne göre verilerdir.

### **Duran Varlıklar**

Şirket'in duran varlıkları, temel olarak maddi duran varlıklardan oluşmaktadır. Şirket'in duran varlıkları 31.12.2023, 31.12.2024 ve 31.12.2025 tarihleri itibarıyla sırasıyla 980,6 milyon TL, 2,1 milyar TL ve 2,0 milyar TL olarak gerçekleşmiştir. Şirket'in duran varlıkları 31.12.2024 tarihinde 31.12.2023 tarihine göre %112,7 oranında artış gösterirken, 31.12.2025 tarihinde ise 31.12.2024 tarihine göre %3,3 oranında azalış göstermiştir. Duran varlıklardaki artış temel olarak maddi duran varlıklardaki artıştan kaynaklanmış olup, söz konusu artışta maddi duran varlık alımları etkili olmuştur. 31.12.2025 tarihinde ise maddi duran varlıklardaki azalışa paralel olarak duran varlıklarda sınırlı düşüş gerçekleşmiştir. Şirket'in duran varlıklarının toplam varlıklar içerisindeki payı ilgili dönemlerde önemli seviyede gerçekleşmiştir.

Duran Varlıklar	31.12.2023 (*)	31.12.2024 (**)	31.12.2025 (**)
Diğer Alacaklar	83.887	79.558	0
<i>İlişkili Olmayan Taraflardan Diğer Alacaklar</i>	83.887	79.558	0
Maddi Duran Varlıklar	943.191.232	2.007.862.290	1.938.392.502
Maddi Olmayan Duran Varlıklar	29.141.353	77.722.666	77.746.493
Peşin Ödenmiş Giderler	8.179.376	0	13.495
<i>İlişkili Olmayan Taraflara Peşin Ödenmiş Giderler</i>	8.179.376	0	13.495
<b>Toplam Varlıklar</b>	<b>980.595.848</b>	<b>2.085.664.513</b>	<b>2.016.152.490</b>

(\*)31.12.2024 satın alma gücüne göre verilerdir.

(\*\*) 31.12.2025 satın alma gücüne göre verilerdir.

### **Diğer Alacaklar**

Şirket'in uzun vadeli diğer alacaklar bakiyesi 31.12.2023, 31.12.2024 ve 31.12.2025 tarihleri itibarıyla sırasıyla 83.887 TL, 79.558 TL ve 0 TL olarak gerçekleşmiştir. Uzun vadeli diğer alacaklar bakiyesi, ilişkili olmayan taraflardan verilen depozito ve teminatlardan oluşmaktadır. 31.12.2024 tarihinde bir önceki yıla göre %5,2 oranında azalış gerçekleşirken, 31.12.2025 tarihi itibarıyla söz konusu bakiye kapanmıştır.

Uzun Vadeli Diğer Alacaklar (TL)	31.12.2023 (*)	31.12.2024 (**)	31.12.2025 (**)
Verilen Depozito ve Teminatlar	83.887	79.558	0
İlişkili olmayan taraflardan uzun vadeli diğer alacaklar	83.887	79.558	0
<b>Toplam</b>	<b>83.887</b>	<b>79.558</b>	<b>0</b>

(\*)31.12.2024 satın alma gücüne göre verilerdir.

(\*\*) 31.12.2025 satın alma gücüne göre verilerdir.

### Maddi Duran Varlıklar

Şirket'in maddi duran varlıkları 31.12.2023, 31.12.2024 ve 31.12.2025 tarihleri itibarıyla sırasıyla 943,2 milyon TL, 2,0 milyar TL ve 1,9 milyar TL olarak gerçekleşmiştir. Şirket'in maddi duran varlıkları 31.12.2024 tarihinde 31.12.2023 tarihine göre %112,9 oranında artış gösterirken, 31.12.2025 tarihinde ise 31.12.2024 tarihine göre %3,5 oranında azalış göstermiştir. 31.12.2024 tarihinde gerçekleşen artışta özellikle tesis, makine ve cihazlar ile binalar kalemlerinde görülen yükseliş etkili olmuştur. 31.12.2025 tarihinde ise yapılmakta olan yatırımlardaki artışa rağmen tesis, makine ve cihazlar kalemindeki azalış nedeniyle maddi duran varlıklarda sınırlı düşüş gerçekleşmiştir.

Maddi Duran Varlıklar-Net Defter Değeri (TL)	31.12.2023 (*)	31.12.2024 (**)	31.12.2025 (**)
Araziler ve Arsalar	51.516.621	67.431.303	67.431.303
Binalar	123.101.874	566.078.563	556.572.639
Tesis, makine ve cihazlar	466.226.090	1.237.025.817	793.355.319
Taşıtlar	17.834.220	65.815.583	49.858.940
Mobilya ve demirbaşlar	8.595.156	28.276.970	33.066.158
Özel Maliyetler	257.466	408.622	350.384
Yapılmakta olan yatırımlar	275.659.805	42.545.051	409.998.815
Kullanım hakkı varlıkları	0	0	27.535.187
Diğer maddi duran varlıklar	0	280.380	223.757
<b>Toplam</b>	<b>943.191.232</b>	<b>2.007.862.290</b>	<b>1.938.392.502</b>

(\*)31.12.2024 satın alma gücüne göre verilerdir.

(\*\*) 31.12.2025 satın alma gücüne göre verilerdir.

Maddi duran varlıklarda görülen 31.12.2024 tarihindeki artışın temel nedeni tesis, makine ve cihazlar ile binalar kalemlerinde gerçekleşen yükselişler olmuştur. Söz konusu artışta makine parkurunun genişletilmesine yönelik yatırımlar ile devam eden yatırımlar etkili olmuştur. 31.12.2025 tarihinde ise yapılmakta olan yatırımlar kaleminde artış gerçekleşmesine rağmen tesis, makine ve cihazlar kalemindeki azalış nedeniyle maddi duran varlıklarda sınırlı gerileme meydana gelmiştir. Maddi duran varlıklar; arsa ve araziler, binalar, tesis, makine ve cihazlar, taşıtlar, mobilya ve demirbaşlar, yapılmakta olan yatırımlar, kullanım hakkı varlıkları, özel maliyetler ve diğer maddi duran varlıklardan oluşmaktadır.

Maddi Duran Varlıklar - Alımlar	31.12.2023 (*)	31.12.2024 (**)	31.12.2025 (**)
Araziler ve Arsalar	0	0	0
Binalar	169.138	52.154.365	2.620.011
Tesis, makine ve cihazlar	218.730.073	729.960.808	240.830.429
Taşıtlar	1.181.128	55.800.151	28.920.420
Mobilya ve demirbaşlar	1.767.196	25.387.326	17.245.289
Özel Maliyetler	0	408.782	0
Yapılmakta olan yatırımlar	95.542.264	42.545.051	367.453.764
Kullanım hakkı varlıkları	0	0	29.070.537
Diğer maddi duran varlıklar	0	0	0

<b>Toplam</b>	<b>317.389.799</b>	<b>906.256.483</b>	<b>686.140.450</b>
---------------	--------------------	--------------------	--------------------

(\*)31.12.2024 satın alma gücüne göre verilerdir.

(\*\*) 31.12.2025 satın alma gücüne göre verilerdir.

### **Maddi Olmayan Duran Varlıklar**

Şirket'in maddi olmayan duran varlıkları 2023, 2024 ve 2025 yıl sonları itibarıyla sırasıyla 29,1 milyon TL, 77,7 milyon TL ve 77,7 milyon TL olarak gerçekleşmiştir. Şirket'in maddi olmayan duran varlıkları 2024 yıl sonunda 2023 yıl sonuna göre %166,7 artış gösterirken, 2025 yıl sonunda 2024 yıl sonuna göre %0,03 artış göstermiştir. Maddi olmayan duran varlıklar, Şirket'in kullanmakta olduğu yazılım ve lisanslara ait bedellerden oluşmakla birlikte, 2024 yılı itibarıyla görülen artış, "Müşteri Sipariş ve Performans Takip Sistemi" ile birlikte solar / fotovoltaik enerji kapsamlı uluslararası IEC 62930 ve EN 50618 belgelendirmeleri kapsamında yapılan yatırımlardan kaynaklanmaktadır. Söz konusu "müşteri sipariş ve performans takip sistemi", makinelerin her birinde ne kadar üretim olduğunu, üretim ve depolama süreçlerinin anlık olarak takip edildiği bir sistemdir. Aynı zamanda Şirket'in bayilerindeki ticari ilişkisi kapsamında kullandığı (daha önce kullanılan portalın geliştirilip profesyonel hale getirilmiş versiyonu) web tabanlı ALVESBİS portalını da içermektedir.

<b>Maddi Olmayan Duran Varlıklar - Net Defter Değeri (TL)</b>	<b>31.12.2023 (*)</b>	<b>31.12.2024 (**)</b>	<b>31.12.2025 (**)</b>
Program ve Yazılımlar	28.057.789	29.158.952	15.044.405
Aktifleştirilen Geliştirme Maliyetleri	1.083.564	48.563.714	62.702.088
<b>Toplam</b>	<b>29.141.353</b>	<b>77.722.666</b>	<b>77.746.493</b>

(\*)31.12.2024 satın alma gücüne göre verilerdir.

(\*\*) 31.12.2025 satın alma gücüne göre verilerdir.

### **Ertelenmiş Vergi Varlığı**

Şirket'in ertelenmiş vergi varlığı 2023, 2024 yıl sonlarında ve 31.12.2025 itibarıyla sırasıyla 114,9 milyon TL, 37,2 milyon TL, ve 14,0 TL olarak gerçekleşmiştir.

### **Kısa Vadeli Yükümlülükler**

Şirket'in kısa vadeli yükümlülükleri 31.12.2023, 31.12.2024 ve 31.12.2025 tarihleri itibarıyla sırasıyla 1,4 milyar TL, 2,4 milyar TL ve 5,2 milyar TL olarak gerçekleşmiştir. Kısa vadeli yükümlülükler, 31.12.2024 tarihinde 31.12.2023 tarihine göre %68,6, 31.12.2025 tarihinde ise 31.12.2024 tarihine göre %116,6 oranında artış göstermiştir. Kısa vadeli yükümlülüklerdeki artış temel olarak ticari borçlar ve borç senetlerinde görülen yükselişlerden kaynaklanmış olup iş hacmindeki artışa bağlı olarak ticari faaliyetlerin finansman ihtiyacındaki artış kısa vadeli yükümlülüklerdeki yükselişi desteklemiştir. Şirket'in kısa vadeli yükümlülükleri ağırlıklı olarak ticari borçlardan oluşmaktadır..

### **Ticari Borçlar**

Şirket'in ticari borçları, 31.12.2023, 31.12.2024 ve 31.12.2025 tarihleri itibarıyla sırasıyla 294,6 milyon TL, 712,2 milyon TL ve 832,3 milyon TL olarak gerçekleşmiş olup söz konusu ticari borçların kısa vadeli yükümlülükler içerisindeki payı ilgili dönemlerde önemli seviyede gerçekleşmiştir. Şirket'in ticari borçları 31.12.2024 tarihinde 31.12.2023 tarihine göre %141,7, 31.12.2025 tarihinde ise 31.12.2024 tarihine göre %16,9 oranında artış göstermiştir. Ticari borçlardaki artışta özellikle satıcılar ve borç senetleri kalemlerinde görülen yükseliş etkili olmuştur. 31.12.2025 tarihinde borç senetleri bakiyesi artış gösterirken, borç senetleri reeskontu nedeniyle ilgili kalemden netleştirme etkisi oluşmuştur.

Kısa Vadeli Ticari Borçlar (TL)	31.12.2023 (*)	31.12.2024 (**)	31.12.2025 (**)
<b>Satıcılar</b>	<b>14.311.323</b>	<b>410.430.525</b>	<b>297.965.484</b>
İlişkili olmayan taraflara ticari borçlar	14.311.323	410.430.525	297.965.484
<b>Borç Senetleri</b>	<b>194.324.432</b>	<b>276.549.417</b>	<b>588.185.277</b>
İlişkili olmayan taraflara verilen borç senetleri	194.324.432	276.549.417	588.185.277
<b>Borç Senetleri Reeskontu (-)</b>	<b>0</b>	<b>0</b>	<b>-72.948.532</b>
İlişkili olmayan taraflara verilen borç senetleri reeskontu	0	0	-72.948.532
<b>Diğer Ticari Borçlar</b>	<b>85.991.907</b>	<b>25.249.875</b>	<b>19.107.109</b>
<b>Toplam</b>	<b>294.627.662</b>	<b>712.229.818</b>	<b>832.309.337</b>

(\*)31.12.2024 satın alma gücüne göre verilerdir.

(\*\*) 31.12.2025 satın alma gücüne göre verilerdir.

31.12.2025 tarihi itibarıyla ticari borçlara ilişkin reeskont hesaplanmasında ilgili dönem piyasa koşullarına uygun iskonto oranları kullanılmıştır.

Ticari borçların ağırlıklı kısmı; hammadde, ambalaj malzemeleri, yedek parça ve lojistik hizmet alımlarından kaynaklanmaktadır. Şirket'in artan üretim hacmi ve ticari faaliyetlerine paralel olarak tedarik süreçlerinde oluşan büyüme, ticari borçlar kalemindeki artışta etkili olmuştur.

#### **Çalışanlara Sağlanan Faydalar Kapsamında Borçlar**

Şirket'in çalışanlara sağlanan faydalar kapsamında borçları 31.12.2023, 31.12.2024 ve 31.12.2025 tarihleri itibarıyla sırasıyla 22,6 milyon TL, 12,3 milyon TL ve 54,1 milyon TL olarak gerçekleşmiş olup söz konusu çalışanlara sağlanan faydalar kapsamında borçlar, 31.12.2024 tarihinde 31.12.2023 tarihine göre %45,6 oranında azalış, 31.12.2025 tarihinde ise 31.12.2024 tarihine göre %340,3 oranında artış göstermiştir. İlgili tutarlar temel olarak personele borçlar, ödenecek sosyal güvenlik primleri ile ödenecek vergi ve fonlardan oluşmaktadır. 31.12.2024 tarihinde çalışanlara sağlanan faydalar kapsamında borçlarda görülen azalışta, ödenecek vergi ve fonlar kalemi başta olmak üzere ilgili yükümlülüklerdeki düşüş etkili olmuştur. 31.12.2025 tarihinde ise özellikle ödenecek vergi ve fonlar kaleminde gerçekleşen artış ile birlikte personele borçlar ve ödenecek sosyal güvenlik primleri kalemlerindeki yükselişe bağlı olarak çalışanlara sağlanan faydalar kapsamında borçlarda önemli ölçüde artış meydana gelmiştir.

Çalışanlara Sağlanan Faydalar Kapsamında Borçlar	31.12.2023 (*)	31.12.2024 (**)	31.12.2025 (**)
Personele Borçlar	3.558.426	5.421.649	9.799.111
Ödenecek sosyal güvenlik primleri	1.893.191	1.687.698	4.155.538
Ödenecek vergi ve fonlar	17.120.070	5.177.655	40.149.880
<b>Toplam</b>	<b>22.571.687</b>	<b>12.287.002</b>	<b>54.104.529</b>

(\*)31.12.2024 satın alma gücüne göre verilerdir.

(\*\*) 31.12.2025 satın alma gücüne göre verilerdir.

### Diğer Borçlar

Şirket'in diğer borçları 31.12.2023, 31.12.2024 ve 31.12.2025 tarihleri itibarıyla sırasıyla 0,4 milyon TL, 27,5 milyon TL ve 582,9 milyon TL olarak gerçekleşmiştir. Söz konusu tutarların ortaklara borçlara ilişkin kısmı 31.12.2023, 31.12.2024 ve 31.12.2025 tarihleri itibarıyla sırasıyla 0,3 milyon TL, 0,02 milyon TL ve 577,1 milyon TL olarak gerçekleşmiştir. İlişkili olmayan taraflara kısa vadeli diğer borçlar ise 31.12.2023, 31.12.2024 ve 31.12.2025 tarihleri itibarıyla sırasıyla 0,1 milyon TL, 8,1 milyon TL ve 5,9 milyon TL olarak gerçekleşmiştir. Ayrıca 31.12.2024 tarihi itibarıyla 19,3 milyon TL tutarında ilişkili taraflara kısa vadeli diğer borç bulunmaktadır.

Şirket'in diğer borçları 31.12.2024 tarihinde 31.12.2023 tarihine göre %7.539,2 oranında, 31.12.2025 tarihinde ise 31.12.2024 tarihine göre %2.022,7 oranında artış göstermiştir. 31.12.2024 tarihinde gerçekleşen artışta ilişkili ve ilişkili olmayan taraflara diğer borçlardaki yükseliş etkili olurken, 31.12.2025 tarihinde ortaklara borçlar kalemindeki önemli artış diğer borçlar hesabındaki yükselişin temel nedeni olmuştur.

Kısa Vadeli Diğer Borçlar (TL)	31.12.2023 (*)	31.12.2024 (**)	31.12.2025 (**)
<b>Ortaklara Borçlar</b>	<b>270.548</b>	<b>18.995</b>	<b>577.050.413</b>
<b>Diğer Borçlar</b>	<b>88.875</b>	<b>27.438.210</b>	<b>5.852.756</b>
İlişkili olmayan taraflara kısa vadeli diğer borçlar	88.875	8.089.264	5.852.756
İlişkili taraflara kısa vadeli diğer borçlar	0	19.348.946	0
<b>Toplam</b>	<b>359.423</b>	<b>27.457.205</b>	<b>582.903.169</b>

(\*)31.12.2024 satın alma gücüne göre verilerdir.

(\*\*) 31.12.2025 satın alma gücüne göre verilerdir.

(\*\*\*) Şirket, Alves Elektrik'in sermayesini temsil eden payların %50'lik kısmına karşılık gelen 12.500.000 TL'lik kısmını Deniz KARAMERCAN'dan 40.000.000 TL bedel ile, %50'lik kısmına karşılık gelen 12.500.000 TL'lik kısmını Hikmet ALABICAK'tan 40.000.000 TL bedel ile olmak üzere toplamda 80.000.000 TL bedel ile 31.12.2021 tarihli pay devir sözleşmeleri kapsamında satın almıştır. Söz konusu alım bedeli, Alves Elektrik'in değer tespitine ilişkin SGD Bağımsız Denetim Hizmetleri A.Ş. tarafından hazırlanan 30.12.2021 tarihli değerlendirme raporu ile bulunan 81.985.719 TL değer de baz alınarak 80.000.000 TL olarak belirlenmiştir.

(\*\*\*\*) Taksitlendirilmiş vergi borçları, 7326 sayılı yasa kapsamındaki matrah artırımından kaynaklanmakta olup vadesi 12 aydır.

### **Dönem Karı Vergi Yükümlülüğü**

Şirket'in dönem karı vergi yükümlülüğü, 31.12.2023, 31.12.2024, 31. ve 31.12.2025 tarihleri itibarıyla sırasıyla 1.751.471 TL, 11.359.985 TL ve 0 TL olarak gerçekleşmiştir. Şirket, yatırım teşvik belgesi dolayısıyla kurumlar vergisi istisnasından faydalanmaktadır.

### **Kısa Vadeli Karşılıklar**

Kısa vadeli karşılıklar dava karşılıklarından ibarettir.

<b>Kısa Vadeli Borç Karşılıkları (TL)</b>	<b>31.12.2023 (*)</b>	<b>31.12.2024 (**)</b>	<b>31.12.2025 (**)</b>
Dava Karşılıkları	785.513	890.068	676.332
<b>Toplam</b>	<b>785.513</b>	<b>890.068</b>	<b>676.332</b>

(\*)31.12.2024 satın alma gücüne göre verilerdir.

(\*\*) 31.12.2025 satın alma gücüne göre verilerdir.

Şirket'in kısa vadeli karşılıkları, 31.12.2023, 31.12.2024 ve 31.12.2025 tarihleri itibarıyla sırasıyla 785.513 TL, 890.068 TL ve 676.332TL olarak gerçekleşmiştir.

### **Uzun Vadeli Yükümlülükler**

Şirket'in uzun vadeli yükümlülükleri 31.12.2023, 31.12.2024, ve 31.12.2025 tarihleri itibarıyla sırasıyla 180,2 milyon TL, 127,1 milyon TL ve , 117,3 milyon TL olarak gerçekleşmiş olup uzun vadeli yükümlülükler, 2024 yıl sonunda 2023 yıl sonuna göre %29,5 düşüş, 2025 yıl sonunda ise 2024 yıl sonuna göre %7,7 düşüş gerçekleşmiştir. Uzun vadeli yükümlülüklerde meydana gelen azalışta, finansal borçların vade yapısındaki değişim ile uzun vadeli borçların kısa vadeli yükümlülüklerle transfer edilmesi etkili olmuştur.

Şirket'in uzun vadeli yükümlülüklerinin toplam kaynaklara oranı 31.12.2023, 31.12.2024 ve 31.12.2025 tarihleri itibarıyla sırasıyla %16,9, %4,4 ve %5,7 olarak gerçekleşmiştir.

### **Uzun Vadeli Karşılıklar**

Uzun vadeli karşılıklar, çalışanlara sağlanan faydalara ilişkin kıdem tazminatı karşılıklarından oluşmakta olup, 31.12.2023, 31.12.2024 ve 31.12.2025 tarihleri itibarıyla sırasıyla 3,8 milyon TL, 6,7 milyon TL ve 8,9 milyon TL olarak gerçekleşmiştir.

<b>Uzun Vadeli Karşılıklar (TL)</b>	<b>31.12.2023 (*)</b>	<b>31.12.2024 (**)</b>	<b>31.12.2025 (**)</b>
Çalışanlara Sağlanan Faydalara İlişkin Karşılıklar	3.843.707	6.697.675	8.928.308
<b>Toplam</b>	<b>3.843.707</b>	<b>6.697.675</b>	<b>8.928.308</b>

(\*)31.12.2024 satın alma gücüne göre verilerdir.

(\*\*) 31.12.2025 satın alma gücüne göre verilerdir.

Şirket'in uzun vadeli karşılıkları, 2024 yıl sonunda 2023 yıl sonuna göre %74,3, 2025 yıl sonunda ise 2024 yıl sonuna göre %33,3 artış göstermiştir.



sonunda ise %1.378,2 oranında artış göstermiştir. Uzun vadeli borçlanmaların kısa vadeli kısımları ağırlıklı olarak uzun vadeli kredi borçlarının kısa vadeli taksitleri ile finansal kiralama işlemlerinden kaynaklanan yükümlülüklerden oluşmaktadır. Uzun vadeli kredi borçlarının kısa vadeli kısımları 2023, 2024 ve 2025 yıl sonlarında sırasıyla 704,0 milyon TL, 118,0 milyon TL ve 1,1 milyar TL olarak gerçekleşmiştir. Finansal kiralama işlemlerinden kaynaklanan kısa vadeli yükümlülükler ise aynı dönemlerde sırasıyla 19,1 milyon TL, 38,8 milyon TL ve 81,2 milyon TL seviyesinde gerçekleşmiştir. Ayrıca 2025 yılı itibarıyla diğer uzun vadeli borçlanmaların kısa vadeli kısımlarında 1,1 milyar TL tutarında bakiye olduğu görülmektedir. Şirket, yatırım ve büyüme faaliyetleri kapsamında makine ve ekipman yatırımlarını banka kredileri ile finansal kiralama yöntemleriyle finanse etmektedir.

Uzun Vadeli Borçlanmaların Kısa Vadeli Kısımları (TL)	31.12.2023 (*)	31.12.2024 (**)	31.12.2025 (**)
Uzun Vadeli Kredi Borçlarının Kısa Vadeli Kısımları	703.961.153	118.007.291	1.109.395.664
Finansal Kiralama İşlemlerinden Borçlar	19.059.954	38.803.186	81.152.171
Ertelenmiş Finansal Kiralama Borçlanma Maliyetleri (-)		-6.770.275	-7.202.214
Diğer Uzun Vadeli Borçlanmaların Kısa Vadeli Kısımları		0	1.034.585.071
<b>Toplam</b>	<b>723.021.107</b>	<b>150.040.202</b>	<b>2.217.930.692</b>

(\*)31.12.2024 satın alma gücüne göre verilerdir.

(\*\*) 31.12.2025 satın alma gücüne göre verilerdir.

Şirket'in uzun vadeli borçlanmalarının kısa vadeli kısımları banka kredileri ve finansal kiralama borçlarından oluşmaktadır.

Şirket, fabrika yatırımlarında arsa ve inşaatı özkaynaklarıyla, belli büyüklükteki makine ve ekipman yatırımlarını ise banka kredisi ve finansal kiralama yolu ile gerçekleştirmektedir.

#### **Uzun Vadeli Finansal Borçlar**

Şirket'in uzun vadeli borçlanmaları 2023, 2024 ve 2025 yıl sonlarında sırasıyla 61,5 milyon TL, 83,2 milyon TL ve 77,1 milyon TL olarak gerçekleşmiştir. Uzun vadeli borçlanmalar 2024 yıl sonunda 2023 yılına göre %35,1 oranında artış gösterirken, 2025 yıl sonunda ise %7,2 oranında azalış göstermiştir. Şirket'in uzun vadeli borçlanmaları ağırlıklı olarak uzun vadeli kredi borçları ile finansal kiralama işlemlerinden kaynaklanan yükümlülüklerden oluşmaktadır. Uzun vadeli kredi borçları 2023, 2024 ve 2025 yıl sonlarında sırasıyla 49,3 milyon TL, 70,3 milyon TL ve 29,9 milyon TL olarak gerçekleşmiştir. Finansal kiralama işlemlerinden kaynaklanan borçlar ise aynı dönemlerde sırasıyla 12,2 milyon TL, 14,3 milyon TL ve 47,8 milyon TL seviyesinde gerçekleşmiştir. 2025 yılı itibarıyla finansal kiralama yükümlülüklerinde görülen artışta, Şirket'in yatırım ve faaliyetlerini destekleyici leasing işlemlerinin etkili olduğu değerlendirilmektedir.

Uzun Vadeli Borçlanmalar (TL)	31.12.2023 (*)	31.12.2024 (**)	31.12.2025 (**)
Uzun Vadeli Kredi Borçları	49.337.114	70.298.235	29.866.125
Finansal Kiralama İşlemlerinden Borçlar	12.200.499	14.318.235	47.760.650
Ertelenmiş Finansal Kiralama Borçlanma Maliyetleri (-)		-1.466.062	-494.537
<b>Toplam</b>	<b>61.537.613</b>	<b>83.150.408</b>	<b>77.132.238</b>

(\*)31.12.2024 satın alma gücüne göre verilerdir.

(\*\*) 31.12.2025 satın alma gücüne göre verilerdir.

### **Diğer Finansal Yükümlülükler**

Şirket'in diğer finansal yükümlülükleri 2023, 2024 ve 2025 yıl sonlarında sırasıyla 14,4 milyon TL, 38,9 milyon TL ve 39,6 milyon TL olarak gerçekleşmiştir. Şirket'in diğer finansal yükümlülükleri 2024 yıl sonunda 2023 yılına göre %169,9 oranında artış gösterirken, 2025 yıl sonunda ise %1,7 oranında sınırlı artış göstermiştir. Diğer finansal yükümlülükler ağırlıklı olarak kredi kartı borçları ile kullanım hakkı varlıklarına ilişkin yükümlülüklerden oluşmaktadır. 2023 ve 2024 yıllarında yükümlülüklerin tamamına yakını kredi kartı borçlarından oluşurken, 2025 yılı itibarıyla kullanım hakkı varlıklarına ilişkin yükümlülüklerin de finansal yükümlülükler içerisindeki payının arttığı görülmektedir.

Kredi kartı borçları 2023, 2024 ve 2025 yıl sonlarında sırasıyla 14,4 milyon TL, 38,9 milyon TL ve 11,6 milyon TL olarak gerçekleşmiştir. 2025 yılı itibarıyla kısa ve uzun vadeli kullanım hakkı varlıklarına ilişkin yükümlülükler toplamı ise 28,0 milyon TL seviyesinde gerçekleşmiştir.

Kısa ve Uzun Vadeli Diğer Finansal Yükümlülükler	31.12.2023 (*)	31.12.2024 (**)	31.12.2025 (**)
Kullanım Hakkı Varlıklarına İlişkin Yükümlülükler	0	0	10.710.119
Kredi Kartı Borçları	14.420.415	38.916.907	11.561.432
Uzun Vadeli Diğer Finansal Yükümlülükler	0	0	17.307.250
Kullanım Hakkı Varlıklarına İlişkin Yükümlülükler	0	0	17.307.250
<b>Toplam</b>	<b>14.420.415</b>	<b>38.916.907</b>	<b>39.578.801</b>

(\*)31.12.2024 satın alma gücüne göre verilerdir.

(\*\*) 31.12.2025 satın alma gücüne göre verilerdir.

### **Özkaynaklar**

Şirket'in özkaynakları 2023, 2024 ve 2025 yıl sonlarında sırasıyla 960,0 milyon TL, 2,6 milyar TL ve 2,7 milyar TL olarak gerçekleşmiştir. Şirket'in özkaynakları 2024 yıl sonunda 2023 yılına göre %172,4 oranında artış gösterirken, 2025 yıl sonunda ise %3,9 oranında artış göstermiştir. 2024 yılında özkaynaklardaki artışta sermaye artışı, paylara ilişkin primler ile geçmiş yıllar kârlarındaki

yükseliş etkili olmuştur. Şirket'in ödenmiş sermayesi 2023 yıl sonunda 120,0 milyon TL seviyesinde iken, 2024 yılında 160,0 milyon TL'ye yükselmiştir. Aynı dönemde paylara ilişkin primler hesabında 1,2 milyar TL tutarında bakiye oluşmuştur.

Özkaynaklar içerisinde maddi duran varlık yeniden değerlendirme artışlarının da önemli paya sahip olduğu görülmektedir. Yeniden değerlendirme ve ölçüm kazançları 2023, 2024 ve 2025 yıl sonlarında sırasıyla 118,4 milyon TL, 155,04 milyon TL ve 155,0 milyon TL olarak gerçekleşmiştir. 2025 yılında özkaynak büyüklüğü önceki yıla yakın seviyelerde korunurken, dönem kârının olumlu katkısına rağmen büyümenin daha sınırlı gerçekleştiği görülmektedir. Geçmiş yıllar kârları ise 2023 yıl sonunda 33,3 milyon TL seviyesinden 2024 yıl sonunda 541,3 milyon TL seviyesine, 2025 yıl sonunda ise 677,4 milyon TL seviyesine yükselmiştir.

<b>Özkaynaklar (TL)</b>	<b>31.12.2023 (*)</b>	<b>31.12.2024 (**)</b>	<b>31.12.2025 (**)</b>
<b>Ana Ortaklığa Ait Özkaynaklar</b>	<b>959.950.795</b>	<b>2.614.819.416</b>	<b>2.716.443.714</b>
Ödenmiş Sermaye*	120.000.000	160.000.000	160.000.000
Sermaye Düzeltme Farkları	246.666.722	387.712.446	387.712.446
Paylara İlişkin Primler (Iskontolar)	-	1.159.399.083	1.159.399.083
Kar veya Zararda Yeniden Sınıflandırılmayacak Birikmiş Diğer Kapsamlı Gelirler (Giderler)	117.146.625	148.357.817	147.086.247
<i>Yeniden Değerleme ve Ölçüm Kazançları (Kayıpları)</i>	<i>-1.312.253</i>	<i>148.357.817</i>	<i>147.086.247</i>
<i>Maddi Duran Varlık Yeniden Değerleme Artışları (Azalışları)</i>	<i>118.458.878</i>	<i>155.053.584</i>	<i>155.053.584</i>
Kardan Ayrılan Kısıtlanmış Yedekler	21.924.000	81.913.724	81.913.724
Geçmiş Yıllar Kar/Zararları	33.277.062	541.313.668	677.436.346
Net Dönem Karı/Zararı	420.936.386	136.122.678	102.895.868
<b>Kontrol Gücü Olmayan Paylar</b>	<b>-</b>	<b>-</b>	<b>-</b>
<b>Toplam</b>	<b>959.950.795</b>	<b>2.614.819.416</b>	<b>2.716.443.714</b>

(\*)31.12.2024 satın alma gücüne göre verilerdir.

(\*\*) 31.12.2025 satın alma gücüne göre verilerdir.

(\*\*\*) Şirket'in 25.12.2023 tarihli yönetim kurulu kararı ile 600.000.000 TL kayıtlı sermaye tavanı içerisinde kalmak üzere 120.000.000 TL olan çıkarılmış sermayesinin 90.000.000 TL'ye azaltılmasına; azaltılacak tutarın 7326 Sayılı Kanun Kapsamında Beyan Edilen ve Stok Olarak Kayda Alınan Özel Karşılık Hesabından artırılmış olan 30.000.000 TL'den karşılanarak sermaye azaltımının fon çıkışı gerektirmeyen usulde yapılmasına; azaltılan bu tutarın Özel Karşılık Hesabına aktarılmasına; sermaye azaltımı ile eş zamanlı olarak sermayenin 90.000.000 TL'den 120.000.000 TL'ye nakden artırılmasına karar verilmiştir. Söz konusu husus, Şirket'in 26.12.2023 tarihli olağanüstü genel kurul toplantısında onaylanmış olup eş anlı sermaye azaltım/artırım işlemi 08.01.2024 tarihinde tescil edilmiş, 08.01.2024 tarih ve 10995 sayılı TTSG'de ilan edilmiştir.

(\*\*\*\*) Şirket, Alves Elektrik'in sermayesini temsil eden payların %50'lik kısmına karşılık gelen 12.500.000 TL'lik kısmını Deniz KARAMERCAN'dan 40.000.000 TL bedel ile, %50'lik kısmına karşılık gelen 12.500.000 TL'lik kısmını Hikmet ALABICAK'tan 40.000.000 TL bedel ile olmak üzere toplamda 80.000.000 TL bedel ile satın almıştır. Söz konusu alım bedeli, Alves Elektrik'in değer tespitine ilişkin SGD

Bağımsız Denetim Hizmetleri A.Ş. tarafından hazırlanan 30.12.2021 tarihli değerlendirme raporu ile bulunan 81.985.719 TL değer baz alınarak 80.000.000 TL olarak belirlenmiştir.

Sermaye Piyasası Kurulu'nun 19.06.2023 tarihli yazısı ile talep edildiği üzere Alves Elektrik'in değer tespitine ilişkin yeniden bir değerlendirme raporu hazırlanmıştır. SGD Bağımsız Denetim Hizmetleri A.Ş. tarafından hazırlanan 01.09.2023 tarihli değerlendirme raporu ile bulunan değer 68.604.984 TL olup bu kapsamda aradaki fark tutarı Şirket ortakları tarafından Şirket hesabına geri ödenmiştir.

Tüm bu hususlar kapsamında; Alves Kablo'nun finansal tablolarında 30.09.2023 tarihi itibarıyla, "-57.495.468" TL'lik "Ortak Kontrole Tabi Teşebbüs veya İşletmeleri İçeren Birleşmelerin Etkisi" kalemi sınıflandırılmış olup sınıflamaya ilişkin detaylar aşağıdaki gibidir:

TL	Tutar
Dönen Varlıklar	209.520.046
Duran Varlıklar	9.558.209
<b>Toplam Varlıklar</b>	<b>219.078.255</b>
Kısa Vadeli Yükümlülükler	204.006.083
Uzun Vadeli Yükümlülükler	3.962.656
<b>Toplam Yükümlülükler</b>	<b>207.968.739</b>
Satın Alma Fiyatı	80.000.000
Değer Düşüklüğü (68.604.984 – 80.000.000)	-11.395.016
Şirket'in Varlıkları ve Yükümlülükleri Arasındaki Fark (-)	-11.109.516
<b>Ortak Kontrole Tabi Teşebbüs veya İşletmeleri İçeren Birleşmelerin Etkisi (-)</b>	<b>-57.495.468</b>

## 10.2. Faaliyet sonuçları:

### 10.2.1. İhraççının izahnamede yer alması gereken finansal tablo dönemleri itibarıyla faaliyet sonuçlarına ilişkin bilgi:

Gelir Tablosu (TL) Finansal Tablo Türü	Bağımsız Denetimden Geçmiş		
	Konsolide		
Dönem	31.12.2023 (*)	31.12.2024 (**)	31.12.2025 (**)
Hasılat	4.625.807.762	7.062.074.678	9.665.356.715
Satışların Maliyeti (-)	-3.762.452.673	-5.670.413.367	-7.472.974.787
<b>Brüt Kar (Zarar)</b>	<b>863.355.089</b>	<b>1.391.661.311</b>	<b>2.192.381.928</b>
Genel Yönetim Giderleri (-)	-132.354.118	-195.417.092	-266.703.484
Pazarlama Giderleri (-)	-27.875.348	-36.092.919	-83.371.288
Esas Faaliyetlerden Diğer Gelirler	23.501.528	7.797.562	240.288.942
Esas Faaliyetlerden Diğer Giderler (-)	-24.822.846	-1.348.563	-255.718.877
<b>Esas Faaliyet Karı / (Zararı)</b>	<b>701.804.305</b>	<b>1.166.600.299</b>	<b>1.826.877.221</b>
Yatırım Faaliyetlerinden Gelirler	0	463.727	78.928.650
Yatırım Faaliyetlerinden Giderler	0	-94.879.504	-3.816.431
<b>Finansman Gideri Öncesi Faaliyet Karı / (Zararı)</b>	<b>701.804.305</b>	<b>1.072.184.522</b>	<b>1.901.989.440</b>
Finansman Gelirleri	8.932.059	93.296.050	70.461.953
Finansman Giderleri (-)	-226.442.608	-619.660.581	-1.377.021.691

Net Parasal Pozisyon Kazançları (Kayıpları)	11.275.336	-419.754.495	-268.912.399
<b>Sürdürülen Faaliyetler Vergi Öncesi Karı / (Zararı)</b>	<b>495.569.092</b>	<b>126.065.496</b>	<b>326.517.303</b>
<b>Sürdürülen Faaliyetler Vergi Gelir / (Gideri)</b>	<b>-74.632.706</b>	<b>10.057.182</b>	<b>-223.621.435</b>
Dönem Verü (Gideri) / Geliri	-7.815.897	-64.409.310	-167.537.143
Ertelenmiş Verü (Gideri) / Geliri	-66.816.809	74.466.492	-56.084.292
<b>Sürdürülen Faaliyetler Dönem Karı / (Zararı)</b>	<b>420.936.386</b>	<b>136.122.678</b>	<b>102.895.868</b>
<b>Dönem Karı / (Zararı)</b>	<b>420.936.386</b>	<b>136.122.678</b>	<b>102.895.868</b>

(\*)31.12.2024 satın alma gücüne göre verilerdir.

(\*\*) 31.12.2025 satın alma gücüne göre verilerdir.

### **Faaliyet Sonuçları**

Şirket'in hasılatı 2023, 2024 ve 2025 yıllarında sırasıyla 4,6 milyar TL, 7,1 milyar TL ve 9,7 milyar TL olarak gerçekleşmiştir. Şirket'in hasılatı 2024 yılında 2023 yılına göre %52,7 oranında, 2025 yılında ise 2024 yılına göre %36,9 oranında artış göstermiştir. Şirket'in son yıllarda üretim kapasitesini artırmaya yönelik yatırımları, satış hacmindeki büyüme ve faaliyet alanındaki genişleme hasılat artışının temel nedenleri arasında yer almaktadır. Bunun yanında enflasyonist ortamın da satış gelirleri üzerinde destekleyici etkisi olmuştur.

Şirket'in brüt kârı 2023 yılında 863,4 milyon TL iken, 2024 yılında %61,2 artışla 1,4 milyar TL'ye, 2025 yılında ise %57,5 artışla 2,2 milyar TL'ye yükselmiştir. Brüt kâr marjı 2023, 2024 ve 2025 yıllarında sırasıyla %18,7, %19,7 ve %22,7 seviyesinde gerçekleşmiş olup, dönemler itibarıyla kârlılıkta iyileşme görüldüğü değerlendirilmektedir.

Şirket'in esas faaliyet kârı 2023 yılında 701,8 milyon TL iken, 2024 yılında 1,2 milyar TL'ye, 2025 yılında ise 1,8 milyar TL'ye yükselmiştir. Finansman giderlerindeki artışa rağmen faaliyet kârlılığındaki büyümenin sürdüğü görülmektedir. 2025 yılında finansman giderleri 1,4 milyar TL seviyesine yükselmiş olup, yüksek faiz ortamı ve artan finansal borçlanmaların bu artış üzerinde etkili olduğu değerlendirilmektedir.

### **Genel Yönetim Giderleri**

Şirket'in genel yönetim giderleri 2023, 2024 ve 2025 yıllarında sırasıyla 132,4 milyon TL, 195,4 milyon TL ve 266,7 milyon TL olarak gerçekleşmiştir. Şirket'in genel yönetim giderleri 2024 yılında 2023 yılına göre %47,6 oranında, 2025 yılında ise 2024 yılına göre %36,5 oranında artış göstermiştir. Dönemler itibarıyla genel yönetim giderlerindeki artışta personel giderleri, banka masraf ve giderleri, sigorta giderleri, amortisman giderleri ile vergi, resim ve harç giderlerindeki artış etkili olmuştur. Özellikle personel giderleri 2023 yılında 26,2 milyon TL seviyesinde iken,

2024 yılında 38,5 milyon TL'ye, 2025 yılında ise 58,9 milyon TL'ye yükselmiştir. Benzer şekilde banka masraf ve giderleri 2025 yılında 38,4 milyon TL seviyesine ulaşmıştır. Şirket'in genel yönetim giderlerinin hasıllata oranı ise 2023, 2024 ve 2025 yıllarında sırasıyla %2,9, %2,8 ve %2,8 olarak gerçekleşmiştir.

Genel Yönetim Giderleri (TL)	31.12.2023 (*)	31.12.2024 (**)	31.12.2025 (**)
Personel Giderleri	26.246.237	38.491.007	58.944.874
Pos Komisyon Giderleri	8.438.281	318.330	0
Sigorta Giderleri	18.812.101	8.869.364	25.727.386
Kira Giderleri	0	0	12.839.150
Banka Masraf ve Giderleri	4.463.139	8.956.283	38.353.599
Akaryakıt Giderleri	5.067.295	9.401.661	3.999.727
Danışmanlık Giderleri	3.978.009	8.530.186	9.019.041
Bağış Yardım Giderleri	6.693.339	7.224.275	0
Güvenlik Giderleri	6.404.325	8.210.402	0
Bakım ve Onarım Giderleri	153.753	3.210.208	1.213.659
Haberleşme Giderleri	1.732.615	542.287	0
Fuar Organizasyon Giderleri	133.714	3.697.729	0
Elektrik, Su, Doğalgaz ve İletişim Giderleri	0	0	1.791.412
Yeme-İçme Giderleri	0	0	3.526.152
Kurul Ücreti, İhale Giderleri	0	10.590.196	10.902.093
Aidat Giderleri	0	9.836.915	1.766.617
Seyahat ve Konaklama Giderleri	5.033.076	8.420.115	12.682.067
Kırtasiye Giderleri	0	0	1.055.173
Vergi, Resim ve Harç Giderleri	8.852.441	21.134.511	19.868.980
Dava, İcra, Avukat ve Noter Giderleri	0	0	3.176.330
Temsil Ağırlandırma Giderleri	3.159.176	10.078.184	10.572.146
Reklam Tanıtım Giderleri	14.657.161	1.841.109	0
Amortisman Giderleri	13.511.195	36.064.330	36.071.619
Hizmet Giderleri	0	0	4.166.853
Diğer Giderler	5.018.261	0	8.615.374
Temizlik Giderleri	0	0	4.165
Nakliye ve Kargo Giderleri	0	0	2.345.798
Dışardan Sağlanan Fayda ve Hizmetler	0	0	61.269
<b>Toplam</b>	<b>132.354.118</b>	<b>195.417.092</b>	<b>266.703.484</b>

(\*)31.12.2024 satın alma gücüne göre verilerdir.

(\*\*) 31.12.2025 satın alma gücüne göre verilerdir.

#### **Pazarlama, Satış ve Dağıtım Giderleri**

Şirket'in pazarlama, satış ve dağıtım giderleri 2023, 2024 ve 2025 yıllarında sırasıyla 27,9 milyon TL, 36,1 milyon TL ve 83,4 milyon TL olarak gerçekleşmiştir. Şirket'in pazarlama, satış ve dağıtım giderleri 2024 yılında 2023 yılına göre %29,5 oranında, 2025 yılında ise 2024 yılına göre %130,9



Konusu Kalmayan Karşılıklar	1.001	0	681.064
Teşvik Gelirleri	0	0	4.125.025
Vade Farkı Gelirleri	0	0	142.668.306
Diğer Gelirler	23.500.527	7.797.562	9.298.258
<b>Toplam</b>	<b>23.501.528</b>	<b>7.797.562</b>	<b>240.288.942</b>

(\*)31.12.2024 satın alma gücüne göre verilerdir.

(\*\*) 31.12.2025 satın alma gücüne göre verilerdir.

#### **Esas Faaliyetlerden Diğer Giderler**

Şirket'in esas faaliyetlerden diğer giderleri 2023, 2024 ve 2025 yıllarında sırasıyla 24,8 milyon TL, 1,3 milyon TL ve 255,7 milyon TL olarak gerçekleşmiştir. Şirket'in esas faaliyetlerden diğer giderleri 2024 yılında 2023 yılına göre %94,6 oranında azalış gösterirken, 2025 yılında ise 2024 yılına göre %18.862,4 oranında artış göstermiştir.

Esas faaliyetlerden diğer giderler temel olarak reeskont faiz giderleri, vade farkı giderleri ve ticari kur farkı giderlerinden oluşmaktadır. 2023 yılında giderlerin büyük kısmı faaliyetlerle ilgili diğer giderlerden oluşurken, 2025 yılında gider kompozisyonunun önemli ölçüde değiştiği görülmektedir. 2025 yılında esas faaliyetlerden diğer giderlerde görülen artışta 130,4 milyon TL tutarındaki reeskont faiz gideri, 88,3 milyon TL tutarındaki vade farkı gideri ve 26,9 milyon TL tutarındaki ticari kur farkı gideri etkili olmuştur.

<b>Esas Faaliyetlerden Diğer Giderler (TL)</b>	<b>31.12.2023 (*)</b>	<b>31.12.2024 (**)</b>	<b>31.12.2025 (**)</b>
Ticari Kur Farkı Giderleri	0	0	26.890.160
Karşılık Giderleri	110	1.035.576	396.632
Faaliyetlerle İlgili Diğer Giderler	24.822.736	312.987	0
Yardım ve Bağışlar	0	0	6.351.150
Diğer Giderler	0	0	3.317.502
Vade Farkı Giderleri	0	0	88.341.110
Reeskont Faiz Giderleri	0	0	130.422.323
<b>Toplam</b>	<b>24.822.846</b>	<b>1.348.563</b>	<b>255.718.877</b>

(\*)31.12.2024 satın alma gücüne göre verilerdir.

(\*\*) 31.12.2025 satın alma gücüne göre verilerdir.

(\*\*\*) Reeskont faiz gelir ve giderleri, ticari alacak ve borçların indirgenmesinden kaynaklanmaktadır. Bu kapsamda dönemler itibarıyla ticari alacak ve borç tutarlarındaki artış/azalış reeskont faiz gelir ve giderleri kalemini de etkilemiştir.

#### **Esas Faaliyet Karı**

Şirket'in esas faaliyet karı 2023, 2024 ve 31.12.2025 yıl sonları itibarıyla sırasıyla 701,8 milyon TL, 1,1 milyar TL ve 1,8 milyar TL olarak gerçekleşmiş olup, 2024 yılında 2023 yılına göre %56,7, 31.12.2025 döneminde ise 2024 yılına göre %63,6 oranında artış göstermiştir. Söz konusu artışta, satış hacmindeki büyüme, ürün kârlılığındaki iyileşme ve

brüt kâr marjındaki yükseliş etkili olmuştur. Brüt kâr marjındaki artış, esas faaliyet kâr marjındaki iyileşmeyi de beraberinde getirmiştir.

#### **Yatırım Faaliyetlerinden Gelir ve Giderler**

Şirket'in yatırım faaliyetlerinden gelirleri 2023, 2024 ve 2025 yıllarında sırasıyla 0 TL, 463,7 bin TL ve 78,9 milyon TL olarak gerçekleşmiştir. Şirket'in yatırım faaliyetlerinden gelirleri 2024 yılında sınırlı seviyede gerçekleşirken, 2025 yılında önemli ölçüde artış göstermiştir.

Yatırım faaliyetlerinden gelirler temel olarak duran varlık satış kârları ile menkul kıymet ve fon satış gelirlerinden oluşmaktadır. 2025 yılında yatırım faaliyetlerinden gelirlerde görülen artışta 76,6 milyon TL tutarındaki duran varlık satış kârı etkili olmuştur. Ayrıca aynı dönemde hisse senetleri fon satışlarından 2,3 milyon TL tutarında gelir elde edilmiştir.

Şirket'in yatırım faaliyetlerinden gelirleri 2023, 2024 ve 2025 yılları sonunda sırasıyla 0 TL, 463.727 TL, ve 78.9 milyon TL olup maddi duran varlık satış karından kaynaklanmaktadır.

Yatırım Faaliyetlerinden Gelirler (TL)	31.12.2023 (*)	31.12.2024 (**)	31.12.2025 (**)
Duran Varlık Satış Karı	0	143.869	76.578.807
Menkul Kıymet Satış Kârı	0	319.858	0
Hisse Senetleri Fon Satış Karı	0	0	2.349.843
<b>Toplam</b>	<b>0</b>	<b>463.727</b>	<b>78.928.650</b>

(\*)31.12.2024 satın alma gücüne göre verilerdir.

(\*\*) 31.12.2025 satın alma gücüne göre verilerdir.

Şirket'in 31.12.2023 tarihi itibarıyla yatırım faaliyetlerinden gideri bulunmamakta olup 31.12.2024 ve 31.12.2025 tarihleri itibarıyla sırasıyla 94,9 milyon TL ve 3,8 milyon TL tutarında yatırım faaliyetlerinden gider oluşmuştur. Yatırım faaliyetlerinden giderlerin 31.12.2024 tarihindeki tamamı menkul kıymet satış zararlarından oluşurken, 31.12.2025 tarihinde ise tamamı duran varlık satış zararlarından kaynaklanmaktadır.

Yatırım Faaliyetlerinden Giderler (TL)	31.12.2023 (*)	31.12.2024 (**)	31.12.2025 (**)
Duran Varlık Satış Zararı	0	0	3.816.431
Menkul Kıymet Satış Zararı	0	94.879.504	0
<b>Toplam</b>	<b>0</b>	<b>94.879.504</b>	<b>3.816.431</b>

(\*)31.12.2024 satın alma gücüne göre verilerdir.

(\*\*) 31.12.2025 satın alma gücüne göre verilerdir.

#### **Finansman Gelir ve Giderleri**

Şirket'in finansman gelirleri 31.12.2023, 31.12.2024 ve 31.12.2025 tarihleri itibarıyla sırasıyla 8,9 milyon TL, 93,3 milyon TL ve 70,5 milyon TL olarak gerçekleşmiştir. Finansman gelirleri 31.12.2024 tarihinde 31.12.2023 tarihine göre %944,5 oranında artış göstermiş, 31.12.2025

tarhinde ise 31.12.2024 tarihine gre %24,5 oranında azalış gstermiřtir. Finansman gelirlerinin nemli bir kısmı kur farkı gelirleri ile faiz gelirlerinden oluřmaktadı. 31.12.2024 tarihinde grlen artıřta zellikle faiz gelirlerindeki ykseliř etkili olurken, 31.12.2025 tarihinde faiz gelirlerindeki azalış finansman gelirlerinde dřře neden olmuřtur.

Finansman Gelirleri (TL)	31.12.2023 (*)	31.12.2024 (**)	31.12.2025 (**)
Kur Farkı Gelirleri	8.887.289	27.621.720	46.978.251
Faiz Gelirleri	44.770	65.674.330	23.483.702
<b>Toplam</b>	<b>8.932.059</b>	<b>93.296.050</b>	<b>70.461.953</b>

(\*)31.12.2024 satın alma gcne gre verilerdir.

(\*\*) 31.12.2025 satın alma gcne gre verilerdir.

řirket'in finansman giderleri 31.12.2023, 31.12.2024 ve 31.12.2025 tarihleri itibarıyla sırasıyla 226,4 milyon TL, 619,7 milyon TL ve 1.377,0 milyon TL olarak gerekleřmiřtir. Finansman giderleri 31.12.2024 tarihinde 31.12.2023 tarihine gre %173,7, 31.12.2025 tarihinde ise 31.12.2024 tarihine gre %122,2 oranında artıř gstermiřtir. Finansman giderlerinin nemli bir kısmı faiz giderlerinden oluřmakta olup dnemler itibarıyla artan finansal borlanmalar kapsamında ykseliř gstermiřtir. Bunun yanında kur farkı giderlerinde grlen artıř da finansman giderlerindeki ykseliři desteklemiřtir. 31.12.2025 tarihi itibarıyla ayrıca 4,6 milyon TL tutarında kıdem tazminatı faiz gideri oluřmuřtur.

Finansman Giderleri (TL)	31.12.2023 (*)	31.12.2024 (**)	31.12.2025 (**)
Kur Farkı Gideri	23.271.526	48.337.779	173.654.563
Kıdem Tazminatı Faiz Gideri	0	0	4.617.713
Faiz Gideri	203.171.082	571.322.802	1.198.749.415
<b>Toplam</b>	<b>226.442.608</b>	<b>619.660.581</b>	<b>1.377.021.691</b>

(\*)31.12.2024 satın alma gcne gre verilerdir.

(\*\*) 31.12.2025 satın alma gcne gre verilerdir.

#### Net Dnem Karı

řirket'in net dnem kr 2023, 2024 ve 2025 yıl sonlarında sırasıyla 420,9 milyon TL, 136,1 milyon TL ve 102,9 milyon TL olarak gerekleřmiřtir. Faaliyet krlılığında artıř grlmesine rağmen finansman giderleri ile net parasal pozisyon kayıplarının net dnem kr zerinde baskı oluřturmuřtur.

**10.2.2. Net satıřlar veya gelirlerde meydana gelen nemli deėiřiklikler ile bu deėiřikliklerin nedenlerine iliřkin aıklama:**

**10.2.2. Net satıřlar veya gelirlerde meydana gelen nemli deėiřiklikler ile bu deėiřikliklerin nedenlerine iliřkin aıklama:**

řirket'in net satıřlarının ana rn grupları bazında kırılımı, finansal tablo dnemleri itibarıyla ařařıdaki gibidir:

Hasılat (TL)	31.12.2023	(%)	31.12.2024	(%)	31.12.2025	(%)
1000 V'a Kadar Olan	1.624.895.842	53,53%	2.214.717.676	41,05%	5.173.378.642	53,52%

Tesisat Kabloları						
1000/3000 V Alçak Gerilim Kabloları	1.403.196.224	46,22%	2.635.815.618	48,85%	4.459.179.512	46,14%
Bakır ve Alüminyum İletkenler	1.702.951	0,06%	249.069.572	4,62%	4.613.670	0,05%
Solar ve Yenilenebilir Enerji Kabloları	5.876.638	0,19%	295.728.372	5,48%	2.503.573	0,03%
Bakır Lama ve Topraklama	0	0,00%	0	0,00%	25.681.318	0,27%
<b>Toplam</b>	<b>3.035.671.655</b>	<b>100</b>	<b>5.395.331.238</b>	<b>100</b>	<b>9.665.356.715</b>	<b>100</b>

Şirket'in satışlarının miktar bazlı kırılımı, finansal tablo dönemleri itibarıyla aşağıdaki tabloda yer almaktadır:

Ürün Grubu, 1000 k	31.12.2023	(%)	31.12.2024	(%)	46022	(%)
1000 V'a Kadar Olan Tesisat Kabloları	9.355.221	51,97%	9.073.768	40,94%	14.583.580	52,13%
1000/3000 V Alçak Gerilim Kabloları	8.609.507	47,83%	11.340.887	51,16%	13.277.887	47,46%
Bakır ve Alüminyum İletkenler	8.197	0,05%	872.011	3,93%	17.622	0,06%
Solar ve Yenilenebilir Enerji Kabloları	26.690	0,15%	879.326	3,97%	5.909	0,02%
Bakır Lama ve Topraklama		0,00%		0,00%	44.100	0,16%
<b>Toplam</b>	<b>17.999.616</b>	<b>100</b>	<b>22.165.992</b>	<b>100</b>	<b>27.975.121</b>	<b>100</b>

Şirket'in hasılatı 31.12.2023, 31.12.2024 ve 31.12.2025 tarihleri itibarıyla sırasıyla 3,0 milyar TL, 5,4 milyar TL ve 9,7 milyar TL olarak gerçekleşmiştir. Şirket'in hasılatı 2024 yılında 2023 yılına göre %77,8 oranında, 2025 yılında ise 2024 yılına göre %79,1 oranında artış göstermiştir. Hasılatındaki artışın temel nedeni üretim kapasitesindeki genişleme, satış hacmindeki yükseliş ve özellikle ana ürün gruplarında gerçekleşen miktarsal büyümedir.

Şirket'in satış gelirleri incelendiğinde, hasılatın ağırlıklı olarak "1000 V'a Kadar Olan Tesisat Kabloları" ile "1000/3000 V Alçak Gerilim Kabloları" ürün gruplarından oluştuğu görülmektedir. Söz konusu iki ürün grubunun toplam hasılat içerisindeki payı 2023, 2024 ve 2025 yıllarında sırasıyla yaklaşık %99,8, %89,9 ve %99,7 seviyelerinde gerçekleşmiştir. 2024 yılında özellikle solar ve yenilenebilir enerji kabloları ile bakır ve alüminyum iletken satışlarında görülen artış ürün dağılımını çeşitlendirirken, 2025 yılında tekrar ana kablo ürün gruplarının toplam hasılat içerisindeki ağırlığının arttığı görülmektedir.

1000 V'a kadar olan tesisat kabloları satışları 2023 yılında 1,6 milyar TL seviyesinde gerçekleşirken, 2024 yılında %36,3 artışla 2,2 milyar TL'ye, 2025 yılında ise %133,6 artışla 5,2 milyar TL'ye yükselmiştir. Aynı dönemde 1000/3000 V alçak gerilim kabloları satışları 2023 yılında 1,4 milyar TL iken, 2024 yılında %87,8 artışla 2,6 milyar TL'ye, 2025 yılında ise %69,2 artışla 4,5 milyar TL'ye ulaşmıştır.

2024 yılında alüminyum ve bakır iletkenler ile yenilenebilir enerji kabloları ürün gruplarında hem tutar hem miktar bazında önemli artışlar kaydedilmiş, ancak söz konusu ürün gruplarının toplam

hasılat içerisindeki payı 2025 yılında yeniden sınırlı seviyelere gerilemiştir. Bununla birlikte 2025 yılında bakır mamul ve topraklama ürün grubunda satış gerçekleşmiş olup ilgili ürün grubunun toplam hasılat içerisindeki payı %0,3 seviyesinde oluşmuştur.

Şirket'in son yıllarda gerçekleştirdiği kapasite artırımı yatırımları, üretim verimliliğindeki gelişim, müşteri portföyünün genişlemesi ve yeni pazarlara erişim çalışmaları hasılat büyümesini destekleyen temel unsurlar olmuştur. Ayrıca enflasyonist ortam ve emtia fiyatlarındaki değişimlerin satış fiyatları üzerindeki etkisi de hasılat artışını desteklemiştir. Bununla birlikte Şirket'in büyümesinin yalnızca fiyat artışlarından değil, aynı zamanda miktarsal satış artışlarından kaynaklandığı görülmektedir.

**10.2.3. İhraççının, izahnamede yer alması gereken finansal tablo dönemleri itibarıyla meydana gelen faaliyetlerini doğrudan veya dolaylı olarak önemli derecede etkilemiş veya etkileyebilecek kamusal, ekonomik, finansal veya parasal politikalar hakkında bilgiler:**

İhraççının gelecek dönemde faaliyetlerini önemli derecede etkileyebilecek hususlar kısaca aşağıdaki gibidir:

- Küresel ticaret hacmindeki gerileme,
- Makroekonomik risk faktörleri,
- LME fiyatlarındaki değişiklikler,
- Yurt içi ve yurt dışı ekonomik, politik, askeri, pandemik ve jeopolitik olağanüstü gelişmeler,
- Şirket'in uyması gereken yasal mevzuatlardaki değişiklikler,
- Komşu ülkelerde ve diğer bölgelerde yaşanabilecek karışıklıklar,
- Finans sektöründe yaşanabilecek olumsuzluklar,
- Rusya-Ukrayna Savaşı'nın seyri,
- ABD, İsrail-İran Savaşı başta olmak üzere siyasi olumsuzluklar,
- Döviz kurlarındaki dalgalanmadır.

Yukarıda bahsedilen söz konusu durumlar dışındaki ihraççının faaliyetlerini etkileyebilecek olay ve riskler işbu izahnamenin 5 numaralı "Risk Faktörleri" başlıklı bölümünde detaylı olarak yer almaktadır.

### 10.3. İhraççının borçluluk durumu

İhraççının 31.12.2025 tarihi itibarıyla borçluluk durumu aşağıdaki gibidir:

Borçluluk Durumu (TL)	Ozel Bağımsız Denetimden Geçmiş
	31.12.2025
<b>Kısa Vadeli Yükümlülükler</b>	<b>5.220.115.850</b>
Garantili	0
Teminatlı	3.352.565.389
Garantisiz/Teminatsız	1.867.550.461
<b>Uzun Vadeli Yükümlülükler (Uzun Vadeli Borçların Kısa Vadeli Kısımları Hariç)</b>	<b>117.380.928</b>

Garantili	0
Teminath	77.132.238
Garantisiz/Teminatsız	40.248.690
<b>Kısa ve Uzun Vadeli Yükümlülükler Toplamı</b>	<b>5.337.496.778</b>
<b>Özkaynaklar</b>	<b>2.716.443.714</b>
Odenmiş sermaye	160.000.000
Yasal yedekler	81.913.724
Diğer Yedekler	0
<b>TOPLAM KAYNAKLAR</b>	<b>8.053.940.492</b>
<b>Net Borçluluk Durumu</b>	<b>Tutar (TL)</b>
<b>A. Nakit</b>	31.792
<b>B. Nakit Benzerleri</b>	235.886.682
<b>C. Alım Satım Amaçlı Finansal Varlıklar</b>	12.123
<b>D. Likidite (A+B+C)</b>	235.930.597
<b>E. Kısa Vadeli Finansal Alacaklar</b>	0
<b>F. Kısa Vadeli Banka Kredileri</b>	1.134.634.697
<b>G. Uzun Vadeli Banka Kredilerinin Kısa Vadeli Kısmı</b>	2.217.930.692
<b>H. Diğer Kısa Vadeli Finansal Borçlar</b>	10.710.119
<b>I. Kısa Vadeli Finansal Borçlar (F+G+H)</b>	3.363.275.508
<b>J. Kısa Vadeli Net Finansal Borçluluk (I-E-D)</b>	3.127.344.911
<b>K. Uzun Vadeli Banka Kredileri</b>	77.132.238
<b>L. Tahviller</b>	0
<b>M. Diğer Uzun Vadeli Krediler</b>	17.307.250
<b>N. Uzun Vadeli Finansal Borçluluk (K+L+M)</b>	94.439.488
<b>O. Net Finansal Borçluluk (J+N)</b>	3.221.784.399

## 11. İHRAÇÇININ FON KAYNAKLARI

### 11.1. İşletme sermayesi beyanı:

Şirket'in işletme sermayesi bu izahnamenin imza tarihini müteakip en az 12 ay içinde ortaya çıkacak ihtiyaçlar için yeterlidir. Şirket'in 01.01.2025-31.12.2025 itibarıyla dönen varlıkları toplamı 6.037.788.002 TL, kısa vadeli yükümlülükleri toplamı 5.220.115.850 TL olup net işletme sermayesi 817.672.152 TL'dir.

Net İşletme Sermayesi (TL)	31.12.2023	31.12.2024	31.12.2025
Dönen Varlıklar	1.588.653.410	3.065.578.502	6.037.788.002
Kısa Vadeli Yükümlülükler	1.429.001.596	2.409.295.644	5.220.115.850
Net İşletme Sermayesi	159.651.814	656.282.858	817.672.152

## 12. EĞİLİM BİLGİLERİ

### 12.1. Üretim, satış, stoklar, maliyetler ve satış fiyatlarında görülen önemli en son eğilimler hakkında bilgi:

#### 1. Üretim ve Satışlar:

Şirket, 2023 yılında satış stratejisinde değişikliğe giderek yaklaşık 600 bayi portföyünden mevcutta 11 bayinin bulunduğu Gold bayilik sistemine geçmiştir. Güncel durumda Şirket'in 23 Gold bayisi bulunmaktadır. Gold bayilik sisteminde müşteriler, bölge bayisi olmakla birlikte daha büyük

montanlı alımlar yaparak alt bayilerine satmaktadır. 2023 yılının son çeyreğinde devreye aldığı ikinci tesise kurulan döküm hattı sayesinde dikine büyüme gerçekleştiren firmamız brüt satış karlılığında kazanım elde etmiştir. 2025 Eylül ayında devreye aldığı lama hattı sayesinde kablo ürünlerinin yanında ürün gamına topraklama çubuğu ve bakır lama ekleyen firma yeni müşteri portföyü oluşturmuştur.

Şirket'in net satışlarının ana ürün grupları bazında kırılımı aşağıdaki gibidir:

Hasılat (TL)	31.12.2023	(%)	31.12.2024	(%)	31.12.2025	(%)
1000 V'a Kadar Olan Tesisat Kabloları	1.624.895.842	53,53%	2.214.717.676	41,05%	5.173.378.642	53,52%
1000/3000 V Alçak Gerilim Kabloları	1.403.196.224	46,22%	2.635.815.618	48,85%	4.459.179.512	46,14%
Bakır ve Alüminyum İletkenler	1.702.951	0,06%	249.069.572	4,62%	4.613.670	0,05%
Solar ve Yenilenebilir Enerji Kabloları	5.876.638	0,19%	295.728.372	5,48%	2.503.573	0,03%
Bakır Lama ve Topraklama	0	0,00%	0	0,00%	25.681.318	0,27%
<b>Toplam</b>	<b>3.035.671.655</b>	<b>100</b>	<b>5.395.331.238</b>	<b>100</b>	<b>9.665.356.715</b>	<b>100</b>

Satışların yurt içi ve yurt dışı bazlı kırılımı aşağıdaki tabloda yer almaktadır:

Hasılat (TL)	31.12.2023	(%)	31.12.2024	(%)	31.12.2025	(%)
İç Piyasa	2.943.299.985	96,96%	5.276.895.348	97,80%	9.289.563.383	96,11%
İhracat	92.371.670	3,04%	118.435.890	2,20%	375.793.332	3,89%
<b>Toplam</b>	<b>3.035.671.655</b>	<b>100</b>	<b>5.395.331.238</b>	<b>100</b>	<b>9.665.356.715</b>	<b>100</b>

## 2. Stoklar:

Şirket'in stokları 2024 yıl sonunda 889,5 milyon TL iken 31.12.2025 tarihi itibarıyla 2024 yıl sonuna göre %229,5 artışla 2,9 milyar TL'ye yükselmiştir. Söz konusu artışta, faaliyet hacmindeki büyüme, artan üretim kapasitesi, hammadde fiyatlarındaki yükseliş ve enflasyonist etkiler belirleyici olmuştur. Ayrıca, yeni yatırımlara bağlı olarak artan hammadde ve yarı mamul stok seviyeleri de stok büyüklüğündeki artışı desteklemiştir.

## 3. Maliyetler:

Şirket'in ana hammaddelerinin Londra Metal Borsası (London Metal Exchange, LME)'de oluşan fiyatları aşağıdaki yer almaktadır.

Yıl	Ortalama Fiyat (USD)			
	Bakır	Değişim %	Alüminyum	Değişim %
2023	8.540	-	2.384	-
2024	8.815	3,22	2601	9,10
2025	12.551	42,38	2.997	15,22

Kaynak: LME

## 12.2. İhraççının beklentilerini önemli ölçüde etkileyebilecek eğilimler, belirsizlikler, talepler, taahhütler veya olaylar hakkında bilgiler:

Dönemler itibarıyla, altyapı gelişiminde önemli bir dönüşüme tanık olunmuş olup bu, dünya çapında kablolarına olan talebi de önemli ölçüde artırmıştır. Ayrıca, hükümetlerin daha sürdürülebilir ve enerji açısından verimli bileşenlerin konuşlandırılması yoluyla mevcut iletim kapasitesinin artırılması hususuna odaklanılmasının, tahmin edilen zaman çizelgesi boyunca güç kablolarına olan talebi artıracığı düşünülmektedir.

Hammadde fiyatlarının öngörülemez dalgalanması, şirketlerin faaliyetlerini önemli ölçüde etkilemiş olup ayrıca, internet bağlantısı talebinin artması ve iletişim altyapısına yapılan yatırımların büyümesinin, dünya genelinde telekomünikasyon ve veri kablolarının yayılmasını destekleyeceği düşünülmektedir.

Ekonomik büyüme, genellikle konut, ticari ve altyapı projelerini içeren inşaat faaliyetlerinde artışa neden olmuştur. Bu projeler elektrik, telekomünikasyon ve veri iletimi için geniş kapsamlı kablo ve tel gerektirmektedir. Sonuç olarak, hızla büyüyen bir ekonomi, kablo ve tel ürünleri için daha yüksek talebi tetikleyebilir.

Ekonomik büyüme, genellikle endüstri sektörlerinin genişlemesiyle birlikte gelmektedir. Üretim tesisleri, fabrikalar ve depolar, güçlü elektrik ve iletişim endüstrisinde ihtiyaç duymakta olup bu da özel endüstriyel kablo ve tel talebini artırabilecektir. Kablo ve tel pazarının endüstri segmenti, ekonomik büyümeden büyük ölçüde faydalanabilir.

Tüm bu hususlara ek olarak Karadeniz özelinde Ukrayna-Rusya savaşı ve ABD, İsrail-İran savaşı sonrası yeniden yapılanma sürecinin ve Ortadoğu özelinde Irak, Suriye gibi ülkelerin yeniden yapılanmasının da kablo talebini artıracığı düşünülmektedir.

Şirket, Doğu Avrupa ve Afrika pazarlarına ihracat potansiyelini arttırmayı ve Pazar entegrasyonunu geliştirmeyi hedeflemekte olup bu amaca hitap etmek ve bu pazarlardaki üretici, Pazar ve ürün çeşitliliğini görmek için "Global Market Insight" adlı kuruluşa ücreti mukabilinde "Tel ve Kablo Pazarı 2023 - 2032" raporunu hazırlatmıştır. Bu kapsamda, söz konusu sektör raporundan derlenen, pazarın görünümü, geleceğe yönelik beklenti ve eğilimleri içeren detaylar, İşbu İzahnamenin 7.2 numaralı "Başlıca sektörler/pazarlar" başlıklı bölümünde yer almaktadır.



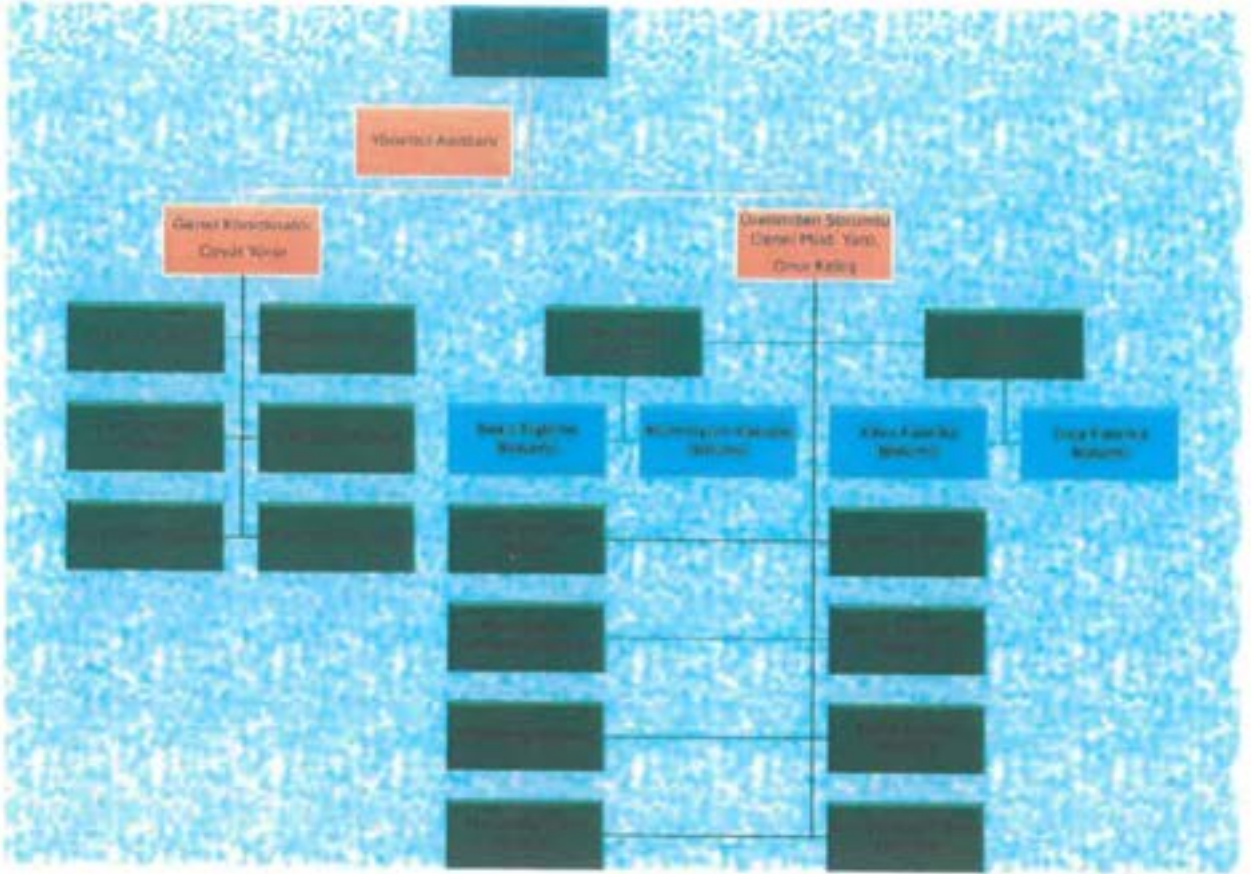

## 14.2. İdari yapı:

### 14.2.1. İhraççının yönetim kurulu üyeleri hakkında bilgi:

Adı Soyadı	Görevi	İş Adresi	Son 5 Yılda İhraççıda Üstlendiği Görevler	Görev Süresi / Kalan Görev Süresi	Sermaye Payı	
					(TL)	(%)
Deniz KARAMERCAN	Yönetim Kurulu Başkanı	Fatih Mah. Karatay Cad. No:6 Kahramankazan, Ankara	Yönetim Kurulu Başkanı	3 Yıl / 2 Yıl 11 Ay	120.400.000	7,53
Hikmet ALABICAK	Yönetim Kurulu Başkan Vekili		Yönetim Kurulu Başkan Vekili	3 Yıl / 2 Yıl 11 Ay	120.000.000	7,5
Nejat Namık BOCNAK	Yönetim Kurulu Üyesi		Yönetim Kurulu Üyesi	3 Yıl / 2 Yıl 11 Ay	0	0,00
Selda MERT	Yönetim Kurulu Üyesi, Finans Müdürü		Yönetim Kurulu Üyesi, Finans Müdürü	3 Yıl / 2 Yıl 11 Ay	0	0,00

Adı Soyadı	Görevi	İş Adresi	Son 5 Yılda İhraççıda Üstlendiği Görevler	Görev Süresi / Kalan Görev Süresi	Sermaye Payı	
					(TL)	(%)
Mustafa Uğur ŞİMŞEK	Bağımsız Yönetim Kurulu Üyesi		Bağımsız Yönetim Kurulu Üyesi	3 Yıl / 2 Yıl 11 Ay	0	0,00
Tuncay İNCİ	Bağımsız Yönetim Kurulu Üyesi		Bağımsız Yönetim Kurulu Üyesi	3 Yıl / 2 Yıl 11 Ay	0	0,00
Eyüp DEMİR	Bağımsız Yönetim Kurulu Üyesi		Bağımsız Yönetim Kurulu Üyesi	3 Yıl / 2 Yıl 11 Ay	0	0,00

Şirket'in yönetim kurulu üyeleri 29.04.2026 tarihli genel kurul toplantısında 3 yılına görev yapmak üzere seçilmiştir.

#### 14.2.2. Yönetimde söz sahibi olan personel hakkında bilgi:

Adı Soyadı	Görevi	İş Adresi	Son 5 Yılda İhraççıda Üstlendiği Görevler	Görev Süresi/Kalan Görev Süresi	Sermaye Payı	
					(TL)	(%)
Cevat YÖRÜR	Genel Koordinatör		Muhasebe Müdürü	-	0	0,00
Onur KELEŞ	Fabrika Müdürü	Fatih Mah. Karatay Cad. No:6 Kahramankazan, Ankara	Fabrika Müdürü, Kalite Kontrol, Satın Alma ve Planlama Müdürü	-	0	0,00
Özgür Hasan ÖZBEY	Bakır Ürünleri Üretim Müdürü		Bakır Ürünleri Üretim Müdürü	-	0	0,00
Nilüfer AKDENİZ	Muhasebe Müdürü		Muhasebe Müdürü	-	0	0,00

#### 14.2.3. İhraççı son 5 yıl içerisinde kurulmuş ise ihraççının kurucuları hakkında bilgi:

Şirket, 01.11.2016 tarihinde kurulmuştur.

#### 14.2.4. İhraççının mevcut yönetim kurulu üyeleri ve yönetimde söz sahibi olan personel ile ihraççı son 5 yıl içerisinde kurulmuş ise kurucuların birbiriyle akrabalık ilişkileri hakkında bilgi:

Şirket'in yönetim kurulu üyeleri ve yönetimde söz sahibi olan personelin birbirleri ile veya Şirket'in ortakları ile akrabalık bağı bulunmamaktadır.

**14.3. İhraççının yönetim kurulu üyeleri ile yönetimde söz sahibi olan personelin yönetim ve uzmanlık deneyimleri hakkında bilgi:**

Adı-Soyadı	Şirket'te Bulunduğu Süre (Yıl)	İş Tecrübesi (Yıl)	Tahsil Durumu
Deniz KARAMERCAN	14	24	Lisans
Hikmet ALABICAK	14	24	Lisans
Nejat Namık BOCNAK	4	36	Lisans
Selda MERT	14	20	Lisans
Mustafa Uğur ŞİMŞEK	3	15	Lisans
Eyüp DEMİR	1	15	Yüksek Lisans
Cevat YÖRÜR	7	26	Lisans
Tuncay İNCİ	3	18	Lisans
Omur KELEŞ	1	20	Lisans
Nilüfer AKDENİZ	1	10	Lisans
Özgür Hasan ÖZBEY	2	17	Lisans

**Yönetim Kurulu**

**Deniz KARAMERCAN, Yönetim Kurulu Başkanı**

1984 doğumludur. Gazi Üniversitesi Maliye ve Ekonomi Bölümü mezunu olan Deniz KARAMERCAN, üniversite 3. sınıftayken elektrik, enerji ve kablo sektörüne girmiş, sektörün önde gelen firmalarında genel müdür yardımcılığı ve genel müdür pozisyonlarında yöneticilik yapmıştır. Sahip olduğu başarı ve tecrübe ile genç yaşta Alves Kablo'yu kurmuş, halen Alves Kablo ve bağlı ortaklıkları ile ilişkili taraf şirketi Alves İnşaat'ta Yönetim Kurulu Başkanı olarak görevini sürdürmektedir. Sektörel ve ulusal birçok dergi, gazete ve web sitelerinde inovasyon, finansal özgürlük, ihracat, yönetim şekilleri üzerine makaleler yazmaktadır.

**Hikmet ALABICAK, Yönetim Kurulu Başkan Vekili**

1978 doğumludur. Aktepe Teknik Endüstri Meslek Lisesi'nden mezun olduktan sonra York University İşletme Bölümü'nden mezun olmuştur. 1999 yılında kurmuş olduğu Armada Yapı Elektrik Taahhüt Sanayi ve Ticaret Ltd. Şti. ile ticaret hayatına başlamıştır. 2014 yılında Alves Kablo'yu kurarak sektörün gelişimine katkı sağlamıştır. Sivil toplum kuruluşlarına önem veren ve kuruluşlarda aktif rol oynayan Hikmet ALABICAK, Beşiktaşlı Sanayici İş İnsanları ve Yatırımcıları Derneği (BESİYAD) Yönetim Kurulu Üyesidir. Aynı zamanda Alves Kablo'da Yönetim Kurulu Başkan Vekili, Alves Kablo'nun bağlı ortaklıkları ile ilişkili taraf şirketi Alves İnşaat'ta Yönetim Kurulu Başkan Yardımcısı, ilişkili taraf şirketi Alves Gıda'da Yönetim Kurulu Başkanı olarak görevini sürdürmektedir.

**Nejat Namık BOCNAK, Yönetim Kurulu Üyesi/Mali Bölüm Başkanı**

1965 doğumludur. Lisans eğitimini İstanbul Üniversitesi İktisat Fakültesi'nde tamamlamış, ardından Toronto School of Business'ta bilgi yönetim sistemleri, tasarım ve programlama dilleri üzerine eğitim almıştır. Dominion Spring, Osmanlı Bankası, Tekstilbank, ICI, Zeneca Türkiye,

Syngenta, ITD, Kürüm Holding kuruluşlarında mali işler, finansman, insan kaynakları ve idari işler bölümlerinde üst düzey yöneticilik yapan Nejat Namık BOCNAK, İngilizce bilmektedir.

**Selda MERT, Yönetim Kurulu Üyesi/Finans Müdürü**

1979 yılında Nevşehir’de doğmuştur. İlk, orta ve lise öğrenimini Nevşehir’de, Lisans eğitimini Eskişehir Anadolu Üniversitesi, Bankacılık ve Sigortacılık Bölümü’nü bitirerek tamamlamıştır. Çalışma hayatına 2011 ve 2012 yılları arasında Turkcell’de Müşteri Temsilcisi olarak başlamıştır. 2012 yılında Seval Kablo’da Sekreterlik ve Ön Muhasebe alanlarında tecrübe ediniş 2013-2015 yılları arasında ise görevine Tahsilat ve İstihbarat Sorumlusu olarak devam etmiştir. Alves Kablo kurulduktan sonra Finans Sorumlusu olarak başladığı görevini şu an da Şirket’in Yönetim Kurulu Üyesi ve Finans Müdürü olarak yürütmektedir.

**Mustafa Uğur ŞİMŞEK, Bağımsız Yönetim Kurulu Üyesi**

1985 yılında Ankara’da doğan Mustafa Uğur Şimşek, eğitim hayatına Karabük’te başlamış, orta ve lise öğrenimini Bolu’da tamamlamıştır. Üniversite eğitimini Karaelmas Üniversitesi Elektrik-Elektronik Mühendisliği Bölümü’nde tamamlayarak mühendislik alanındaki teknik bilgi ve becerisini geliştirmiştir. 2012 yılında iş hayatına atılan Şimşek, girişimci ruhu ve yenilikçi vizyonu ile kendi şirketini kurarak ticaret dünyasına adım atmıştır. Yenilenebilir enerji sistemleri üzerine yoğunlaşan ticari faaliyetlerine, sektördeki gelişmelere paralel olarak elektrik taahhüt projelerini de ekleyerek faaliyet alanını genişletmiştir. Teknoloji ve sürdürülebilir enerji alanında kendini sürekli geliştiren Şimşek, hem sektördeki yenilikleri yakından takip etmekte hem de yürüttüğü projelerle elektrik ve enerji sektörüne katkı sağlamaya devam etmektedir.

**Tuncay İNCİ, Bağımsız Yönetim Kurulu Üyesi**

1982 yılında Ankara’da doğan Tuncay İnci, lisans eğitimini Eskişehir Anadolu Üniversitesi İktisadi ve İdari Bilimler Fakültesi İktisat Bölümü’nde tamamlamış, ardından İngiltere’de University of East London’da Uluslararası İşletme (MBA) alanında yüksek lisans yapmıştır. Kariyerine Hazine ve Maliye Bakanlığı Vergi Denetim Kurulu Başkanlığı’nda başlayan Tuncay İnci, burada yaklaşık 13 yıl boyunca çeşitli görevlerde bulunmuştur. 2014 yılında Vergi Müfettişliği’ne, 2022 yılında ise Vergi Başmüfettişliği’ne atanarak kamudaki kariyerinde önemli sorumluluklar üstlenmiştir. Vergi Denetim Kurulu Başkanlığı bünyesinde Strateji ve İş Geliştirme Birimi’nde idari görev aldıktan sonra, Başkent Grup Başkanı olarak kritik projeleri yönetmiştir. Ardından, Ankara Vergi İadeleri Denetim Daire Başkanlığı’nda Daire Başkanı olarak görev yaparak, Türkiye’nin vergi denetim sistemine yönelik stratejik çalışmalar yürütmüştür. Denetim, finansal strateji ve kamu yönetimi alanındaki kapsamlı deneyimiyle, bağımsız yönetim kurulu üyeliği görevinde şirketin finansal sürdürülebilirliği ve kurumsal yönetim ilkeleri doğrultusunda katkı sağlamaktadır.

**Eyüp DEMİR, Bağımsız Yönetim Kurulu Üyesi**

1985 yılında, Marmara Üniversitesi, İktisadi ve İdari Bilimler Fakültesi, Ekonomi Bölümünden



ALVES KABLO bünyesinde Muhasebe Müdürü olarak görev yapmaktadır. Serbest Muhasebeci Mali Müşavir (SMMM) unvanına sahiptir. Muhasebe, mali işler, vergi uygulamaları, bağımsız denetim ve finansal raporlama alanlarında yaklaşık 10 yıllık mesleki deneyime sahiptir.

#### **Özgür Hasan ÖZBEY, Bakır Ürünleri Satış ve Pazarlama Müdürü**

Özgür Hasan ÖZBEY, 1979 yılında Ankara'da doğmuştur. İlk, orta ve lise eğitimini Ankara'da tamamlamıştır. Anadolu Üniversitesi İşletme Bölümü'nde eğitim almış olup İş hayatına 2004 yılında başlayan Özgür Hasan ÖZBEY, satış ve pazarlama alanında çeşitli görevlerde bulunmuştur. Kariyeri boyunca sırasıyla Canlar Boru'da Satış Uzmanı, Hastel Kablo'da Satış Müdürü, Legrand Elektrik Proje Departmanı'nda Satış Müdürü ve Kartal Elektro bünyesinde Bakır Satış ve Pazarlama Müdürü olarak görev yapmıştır. 2025 yılından itibaren Alves Kablo bünyesinde görev almakta olup, Bakır Ürünleri Yurt İçi Satış ve Pazarlama Müdürü olarak kariyerini sürdürmektedir.

#### **Onur KELEŞ, Fabrika Müdürü**

1984 doğumlu olan Onur KELEŞ, lisans eğitimini 2008 yılında Eskişehir Osmangazi Üniversitesi Metalurji ve Malzeme Mühendisliği Bölümünde tamamlamıştır. Profesyonel kariyerine demir-çelik sektöründe başlayan KELEŞ, kablo sektöründe öncü bir firmada üretim mühendisi olarak görev almış ve kısa sürede üretim organizasyonlarında üst düzey yönetsel sorumluluklar üstlenmiştir. Üretim verimliliğinin artırılması, kalite standartlarının güçlendirilmesi, bakım-onarım sistemlerinin yapılandırılması, Ar-Ge çalışmalarının desteklenmesi ve yalın üretim uygulamalarının hayata geçirilmesi süreçlerinde aktif liderlik yapmıştır. 2026 yılı başında Alves Kablo ailesine katılan KELEŞ, sahip olduğu teknik uzmanlık ve stratejik yönetim deneyimiyle şirketin operasyonel mükemmellik ve sürdürülebilir büyüme hedeflerine katkı sağlamaktadır.

**14.4. Yönetim kurulu üyeleri ile yönetimde söz sahibi olan personelin son durum da dahil olmak üzere son beş yılda, yönetim ve denetim kurullarında bulunduğu veya ortağı olduğu bütün şirketlerin unvanları, bu şirketlerdeki sermaye payları ve bu yönetim ve denetim kurullarındaki üyeliğinin veya ortaklığının halen devam edip etmediğine dair bilgi:**

Adı Soyadı	Şirket Unvanı	Görevi	Görevine Devam Edip Etmediği	Sermaye Tutarı (TL)	Sermaye Payı (TL)	Sermaye Payı (%)
Deniz KARAMERCAN	Alves Kablo Sanayi ve Ticaret A.Ş.	Yönetim Kurulu Başkanı, Pay Sahibi	*Devam Etmekte.	1.600.000.000	120.400.000	7,53
	Alves Elektrik Malzemeleri Satış ve Pazarlama A.Ş.	Yönetim Kurulu Başkanı	Devam Etmekte.	16.500.000	0	0
	Alves Plastik Sanayi ve Dış Ticaret A.Ş.	Yönetim Kurulu Başkanı	Devam Etmekte.	1.200.000	0	0

	Alves Dış Ticaret A.Ş.	Yönetim Kurulu Başkanı	Devam Etmekte.	500.000	0	0
	Alves İnşaat Emlak Motorlu Araçlar Otomotiv Sanayi ve Dış Ticaret A.Ş.	Yönetim Kurulu Başkanı, Pay Sahibi	Devam Etmekte.	100.000	50.000	50
	Deniz Karamercan Holding A.Ş.	Yönetim Kurulu Başkanı, Pay Sahibi	Devam Etmekte.	500.000	500.000	100
	Meta Çevre ve Biyogaz Teknolojileri A.Ş.	Pay Sahibi	Devam Etmekte.	47.020.000	532	0,001
Hikmet ALABICAK	Alves Kablo Sanayi ve Ticaret A.Ş.	Yönetim Kurulu Başkan Vekili, Pay Sahibi	Devam Etmekte.	1.600.000.000	120.000.000	7,50
	Alves Elektrik Malzemeleri Satış ve Pazarlama A.Ş.	Yönetim Kurulu Başkan Yardımcısı	Devam Etmekte.	16.500.000	0	0
	Alves Plastik Sanayi ve Dış Ticaret A.Ş.	Yönetim Kurulu Başkan Yardımcısı	Devam Etmekte.	1.200.000	0	0
	Alves İnşaat Emlak Motorlu Araçlar Otomotiv Sanayi ve Dış Ticaret A.Ş.	Yönetim Kurulu Başkan Yardımcısı, Pay Sahibi	Devam Etmekte.	100.000	50.000	50
Nejat Narmık BOCNAK	Alves Kablo Sanayi ve Ticaret A.Ş.	Yönetim Kurulu Üyesi	Devam Etmekte.		0	0
Selda MERT	Alves Kablo Sanayi ve Ticaret A.Ş.	Yönetim Kurulu Üyesi, Finans Müdürü	Devam Etmekte.		0	0
Mustafa Uğur ŞİMŞEK	Alves Kablo Sanayi ve Ticaret A.Ş.	Bağımsız Yönetim Kurulu Üyesi	Devam Etmekte.		0	0

Tuncay İNCİ	Alves Kablo Sanayi ve Ticaret A.Ş.	Bağımsız Yönetim Kurulu Üyesi	Devam Etmekte.	0	0
Eyüp DEMİR	Alves Kablo Sanayi ve Ticaret A.Ş.	Bağımsız Yönetim Kurulu Üyesi	Devam Etmekte.	0	0

14.5. Son 5 yılda, ihraççının yönetim kurulu üyeleri ile yönetimde yetkili olan personelden alınan, ilgili kişiler hakkında sermaye piyasası mevzuatı, 5411 sayılı Bankacılık Kanunu ve/veya Türk Ceza Kanununun 53 üncü maddesinde belirtilen süreler geçmiş olsa bile; kasten işlenen bir suçtan dolayı beş yıl veya daha fazla süreyle hapis cezasına ya da zimmet, irtikâp, rüşvet, hırsızlık, dolandırıcılık, sahtecilik, güveni kötüye kullanma, hileli iflas, ihaleye fesat karıştırma, verileri yok etme veya değiştirme, banka veya kredi kartlarının kötüye kullanılması, kaçakçılık, vergi kaçaklığı veya haksız mal edinme suçlarından dolayı alınmış cezai kovuşturma ve/veya hükümlülüğünün ve ortaklık işleri ile ilgili olarak taraf olunan dava konusu hukuki uyumsuzluk ve/veya kesinleşmiş hüküm bulunup bulunmadığına dair bilgi:

Şirket yönetim kurulu üyeleri nezdinde iki adet soruşturma ve bir adet kovuşturma mevcuttur. Soruşturma dosyalarından Bozüyük Cumhuriyet Başsavcılığı 2021/3859 Soruşturma Numaralı dosya yönetim kurulu üyeleri lehine olacak şekilde kesinleşmiş olup diğer dosyalar derdesttir. Dosyalara ilişkin bilgiler aşağıdaki gibidir.

#### **Midal Kablo Sanayi ve Ticaret A.Ş. tarafından yapılan şikayet başvurusu**

Midal Kablo Sanayi ve Ticaret A.Ş. ("Midal Kablo") tarafından aralarında Alves Elektrik yetkilileri sıfatıyla Deniz Karamercan ve Hikmet Alabıcak'ın da bulunduğu ve Midal Kablo ile ticareti olan bir kısım şirketlerin yetkilileri hakkında Bozüyük Cumhuriyet Başsavcılığı nezdinde 2021/3859 Soruşturma Numarası ile TCK m.155 uyarınca güveni kötüye kullanma, TCK m.157/1, m.158/1- f, h uyarınca nitelikli dolandırıcılık; TCK m.207/1 uyarınca özel belgede sahtecilik, TCK m.220 uyarınca suç işlemek amacıyla örgüt kurma isnadıyla şikâyette bulunulmuştur. Şikâyete ilişkin olarak 20.02.2024 tarihinde kovuşturmayla yer olmadığına dair karar verilmiş olup 04.07.2024 tarihinde kovuşturmayla yer olmadığına dair alınan karara karşı yapılan itirazların kesin olarak reddine karar verilmiştir.

#### **Emka Elektrik İnşaat Taahhüt ve Ticaret Ltd. Şti. tarafından yapılan şikayet başvurusu**

Emka Elektrik İnşaat Taahhüt ve Ticaret Ltd. Şti. ("Emka Elektrik") tarafından TCK m.155 uyarınca güveni kötüye kullanma, TCK m.157-158 uyarınca nitelikli dolandırıcılık, TCK m.204 uyarınca resmi belgede sahtecilik, TCK m.220 uyarınca suç işlemek amacıyla örgüt kurma isnadıyla İstanbul Cumhuriyet Başsavcılığı nezdinde 2017/183278 Soruşturma Numarası ile şikâyette bulunulmuştur. Şikâyetin konusu; Alves Elektrik müşterisi Emka Elektrik tarafından düzenlenerek Alves Elektrik'e verilen ve daha sonra Alves Elektrik tarafından TNN Enerji Sanayi ve Dış Ticaret A.Ş.'ne; TNN Enerji tarafından da Atılım Kablo Sanayi ve Ticaret Ltd. Şti.'ne

cirolanan muhatabı Yapı ve Kredi Bankası A.Ş. olan 02.07.2017 keşide tarihli 30.600 TL bedelli çekin sahtesinin ortaya çıkması nedeniyle sahte çekleri basan, üreten, tanzim ve imza ederek keşide eden, bilerek kullanan veya ciro eden şüphelilerin kim olduğunun tespit edilerek cezalandırılması talebidir. Soruşturma kapsamında Deniz Karamercan ve Hikmet Alabıcak'ın isimleri şikayet başvurusunda yer almamakla birlikte, adı geçenlerin de çekte cirantalar arasında yer alması sebebiyle Savcılık tarafından şüpheli sıfatıyla 24.03.2021 tarihinde ifadeleri alınmış olup, soruşturma devam etmektedir.

#### **Kahramankazan 2. Asliye Ceza Mahkemesi 2026/67 E. sayılı kovuşturma**

Müşteki icra müdürü Ö\*K\* ve C\*K\* tarafından TCK m. 125 uyarınca hakaret ve TCK m. 265 uyarınca görevi yaptırmamak için direnme suçu isnadı ile Kahramankazan Cumhuriyet Başsavcılığı nezdinde 2025/2036 Soruşturma Numarası ile şikayette bulunulmuştur. Şikayetin konusu müşteki icra memurları tarafından tatbik edilen haciz esnasında Deniz Karamercan ve diğer şüpheli İ\*G\* tarafından hakaretlerde bulunulduğu ve görevlerini yaptırmamak için direnme gösterdiği isnadıyla cezalandırılması talebinden ibarettir. Hazırlanan iddianamede İ\*G\* hakkında takipsizlik kararı verilmiş olup Deniz Karamercan'ın TCK m. 125 uyarınca herhangi bir hakaret suçunu işlediğine yönelik emare bulunmadığından takipsizliğine, TCK m. 265 uyarınca görevi yaptırmamak için direnme suçundan ise kamu davası açılmasına karar verilmiştir. İddianame kabul edilmiş olup kovuşturma aşaması devam etmektedir.

**14.6. Son 5 yılda, ihraççının mevcut yönetim kurulu üyeleri ile yönetimde söz sahibi olan personele ilişkin yargı makamlarınca, kamu idarelerince veya meslek kuruluşlarınca kamuya duyurulmuş davalar/suç duyuruları ve yaptırımlar hakkında bilgi:**

Yoktur.

**14.7. Son 5 yılda, ortaklığın mevcut yönetim kurulu üyeleri ile yönetimde söz sahibi olan personelin, yönetim ve denetim kurulu üyeleri ile yönetimde söz sahibi olduğu şirketlerin iflas, kayyuma devir ve tasfiyeleri hakkında ayrıntılı bilgi:**

Yoktur.

**14.8. Son 5 yılda, ortaklığın mevcut yönetim kurulu üyeleri ile yönetimde söz sahibi olan personelin herhangi bir ortaklıktaki yönetim ve denetim kurulu üeliğine veya ihraççidaki diğer yönetim görevlerine, mahkemeler veya kamu otoriteleri tarafından son verilip verilmediğine dair ayrıntılı bilgi:**

Yoktur.

**14.9. Yönetim kurulu üyeleri, yönetimde söz sahibi personel ile ihraççı son 5 yıl içerisinde kurulmuş ise kurucuların ihraççıya karşı görevleri ile şahsi çıkarları arasındaki çıkar çatışmalarına ilişkin bilgi:**

Yoktur.

14.9.1. Yönetim kurulu üyeleri, yönetimde söz sahibi personel ile ihraççı son 5 yıl içerisinde kurulmuş ise kurucuların yönetim kurulunda veya üst yönetimde görev almaları için, ana hissedarlar, müşteriler, tedarikçiler veya başka kişilerle yapılan anlaşmalar hakkında bilgi: Yoktur.

14.9.2. İhraççının çıkardığı ve yönetim kurulu üyeleri, yönetimde söz sahibi personel ile ihraççı son 5 yıl içerisinde kurulmuş ise kurucuların sahip olduğu sermaye piyasası araçlarının satışı konusunda belirli bir süre için bu kişilere getirilmiş sınırlamalar hakkında ayrıntılı bilgi: Yoktur.

## 15. ÜCRET VE BENZERİ MENFAATLER

15.1. Son yıllık hesap dönemi itibariyle ihraççının yönetim kurulu üyeleri ile yönetimde söz sahibi personelinin; ihraççı ve bağlı ortaklıklarına verdikleri her türlü hizmetler için söz konusu kişilere ödenen ücretler (şarta bağlı veya ertelenmiş ödemeler dahil) ve sağlanan benzeri menfaatler:

Şirket'in işbu İzahnamede yer alan finansal tablo dönemleri itibarıyla üst düzey yöneticilere sağlanan ücret ve benzeri faydaların detayı aşağıda yer almaktadır. Rapor tarihi itibarıyla üst yönetime sağlanan faydalar aşağıdaki gibidir:

Üst Yönetime Sağlanan Menfaatler (TL)	31.12.2023(*)	31.12.2024(**)	31.12.2025(**)
Üst Düzey Yöneticilere Sağlanan Fayda ve Menfaatler	4.591.458	10.569.947	9.887.742
<b>Toplam</b>	<b>4.591.458</b>	<b>10.569.947</b>	<b>9.887.742</b>

(\*)31.12.2024 satın alma gücüne göre verilerdir.

(\*\*) 31.12.2025 satın alma gücüne göre verilerdir.

15.2. Son yıllık hesap dönemi itibariyle ihraççının yönetim kurulu üyeleri ile yönetimde söz sahibi personeline emeklilik aylığı, kıdem tazminatı veya benzeri menfaatleri ödeyebilmek için ihraççının veya bağlı ortaklıklarının ayırmış olduğu veya tahakkuk ettirdikleri toplam tutarlar:

Şirket'in yönetim kurulu üyelerine kıdem tazminatı karşılığı ayırmamakta olup üst düzey yöneticilerine ayrılan kıdem tazminatı karşılıklarına ilişkin bilgiler, finansal tablo dönemleri itibarıyla aşağıda gösterilmiştir.

Kıdem Tazminatı Karşılıkları (TL)	31.12.2023(*)	31.12.2024(**)	31.12.2025(**)
Yönetim Kurulu Üyeleri	2.690.595	4.688.373	6.249.816
Üst Düzey Yöneticiler	1.153.112	2.009.303	2.678.492
<b>Toplam</b>	<b>3.843.707</b>	<b>6.697.675</b>	<b>8.928.308</b>

(\*)31.12.2024 satın alma gücüne göre verilerdir.

(\*\*) 31.12.2025 satın alma gücüne göre verilerdir.

## 16. YÖNETİM KURULU UYGULAMALARI

16.1. İhraççının yönetim kurulu üyeleri ile yönetimde söz sahibi olan personelin görev süresi ile bu görevde bulunduğu döneme ilişkin bilgiler:

Adı Soyadı	Görevi	İş Adresi	Son 5 Yılda İhraççıda Üstlendiği Görevler	Görev Süresi / Kalan Görev Süresi	Sermaye Payı	
					(TL)	(%)
Deniz KARAMERCAN	Yönetim Kurulu Başkanı	Fatih Mah. Karatay Cad. No:6 Kahramankazan, Ankara	Yönetim Kurulu Başkanı	3 Yıl / 2 Yıl 11 Ay	120.400.000	7,53
Hikmet ALABİCAK	Yönetim Kurulu Başkan Vekili		Yönetim Kurulu Başkan Vekili	3 Yıl / 2 Yıl 11 Ay	120.000.000	7,50
Nejat Namık BOCNAK	Yönetim Kurulu Üyesi		Yönetim Kurulu Üyesi, Mali Bölüm Başkanı	3 Yıl / 2 Yıl 11 Ay	0	0,00
Selda MERT	Yönetim Kurulu Üyesi, Finans Müdürü		Yönetim Kurulu Üyesi, Finans Müdürü	3 Yıl / 2 Yıl 11 Ay	0	0,00
Mustafa Uğur ŞİMŞEK	Bağımsız Yönetim Kurulu Üyesi		Bağımsız Yönetim Kurulu Üyesi	3 Yıl / 2 Yıl 11 Ay	0	0,00
Tuncay İNCİ	Bağımsız Yönetim Kurulu Üyesi		Bağımsız Yönetim Kurulu Üyesi	3 Yıl / 2 Yıl 11 Ay	0	0,00
Eyüp DEMİR	Bağımsız Yönetim Kurulu Üyesi		Bağımsız Yönetim Kurulu Üyesi	3 Yıl / 2 Yıl 11 Ay	0	0,00
Cevat YÖRÜR	Genel Koordinatör		Muhasebe Müdürü	-	0	0,00
Onur KELEŞ	Fabrika Müdürü		Fabrika Müdürü, Kalite Kontrol, Satın Alma ve Planlama Müdürü	-	0	0,00
Özgür Hasan ÖZBEY	Bakır Ürünleri Üretim Müdürü		Bakır Ürünleri Üretim Müdürü	-	0	0,00
Nilüfer AKDENİZ	Muhasebe Müdürü	Muhasebe Müdürü	-	0	0,00	



### **Kurumsal Yönetim Komitesi**

Ad/Soyad	Komitedeki Görevi	Şirket'deki Görevi
Tuncay İNCİ	Komite Başkanı	Bağımsız Yönetim Kurulu Üyesi
Mustafa Uğur ŞİMŞEK	Komite Üyesi	Bağımsız Yönetim Kurulu Üyesi
Eyüp DEMİR	Komite Üyesi	Bağımsız Yönetim Kurulu Üyesi
Doğan SİPAHİ	Komite Üyesi	Yatırımcı İlişkileri Bölümü Yöneticisi

Kurumsal Yönetim Komitesi, Şirket'te kurumsal yönetim ilkelerinin uygulanıp uygulanmadığını, uygulanmıyor ise gerekçesini ve bu prensiplere tam olarak uymama dolayısıyla meydana gelen çıkar çatışmalarını tespit ederek, Yönetim Kurulu'na kurumsal yönetim uygulamalarını iyileştirici tavsiyelerde bulunmak, ayrıca SPK'nın ilgili düzenlemeleri kapsamında Aday Gösterme Komitesi ve Ücret Komitesi'nin görevlerini yerine getirmek amacıyla kurulmuştur.

#### **16.4. İhraççının Kurulun kurumsal yönetim ilkeleri karşısındaki durumunun değerlendirilmesi hakkında açıklama:**

Şirket Esas Sözleşmesi'nin "Kurumsal Yönetim İlkelerine Uyum" başlıklı 21. maddesi uyarınca; "SPK tarafından uygulaması zorunlu tutulan kurumsal yönetim ilkelerine uyulur. Zorunlu ilkelere uyulmaksızın yapılan işlemler ve alınan Yönetim Kurulu kararları geçersiz olup Esas Sözleşme'ye aykırı sayılır.

Kurumsal yönetim ilkelerinin uygulanması bakımından önemli nitelikte sayılan işlemlerde, Şirket'in ilişkili taraf işlemlerinde ve üçüncü kişiler lehine teminat, rehin ve ipotek verilmesine ilişkin işlemlerde SPK'nın kurumsal yönetime ilişkin düzenlemelerine uyulur."

Şirket II-17.1 sayılı Kurumsal Yönetim Tebliği uyarınca dahil olduğu grup SPK tarafından ilan edilinceye kadar üçüncü grup içinde yer alacaktır. Kurumsal Yönetim Tebliği kapsamındaki söz konusu yükümlülüklere Şirket'in paylarının Borsa'da işlem görmeye başlaması sonrasında yapılacak ilk genel kurul tarihi itibarıyla gerekli uyumu sağlaması gerekmektedir. Bu bağlamda, Şirket, paylarının Borsa'da işlem görmeye başlamasından sonra yapılacak ilk genel kurul itibarıyla Kurumsal Yönetim Tebliği'ne uyum sürecini tamamlanmış olacaktır.

Bununla birlikte Şirket tarafından kar dağıtım politikası, ücretlendirme politikası, bilgilendirme politikası, bağış ve yardım politikası 22.11.2023 tarihli olağanüstü genel kurul toplantısında görüşülerek kabul edilmiştir.

#### **Kar Dağıtım Politikası**

Kar dağıtım politikasının amacı, Şirket'in tabi olduğu düzenlemeler ve Esas Sözleşme hükümleriyle uyumlu olarak, Şirket'in kar dağıtım esaslarının belirlenmesi ve pay sahiplerinin Şirket'in gelecek dönemlerde elde edeceği karın dağıtım usul ve esaslarını öngörebilmesidir. Şirket, kar dağıtım konusunda, pay sahiplerinin menfaatleri ile Şirket menfaati arasında denge

kurulması için azami özen gösterir. Şirket'in Kar Dağıtım Politikası'nın izlenmesi, gözetimi, geliştirilmesi ve gerekli güncellemelerin yapılması yönetim kurulunun yetki ve sorumluluğu altındadır.

İlke olarak, ilgili düzenlemeler ve finansal imkânlar elverdiği sürece, piyasa beklentileri, uzun vadeli Şirket stratejisi, Şirket, iştirak ve bağlı ortaklıklarının sermaye gereksinimleri, yatırım ve finansman politikaları, karlılık ve nakit durumu dikkate alınarak kar dağıtımına karar verilir. Kar payı, nakit veya karın sermayeye eklenmesi suretiyle bedelsiz olarak ortaklara dağıtılabileceği gibi, belli oranda nakit belli oranda bedelsiz pay olarak da dağıtılabilir.

Kar payı, dağıtım tarihi itibarıyla mevcut payların tümüne, bunların ihraç ve iktisap tarihleri dikkate alınmaksızın payları oranında eşit olarak dağıtılır. Şirket'in kar payı imtiyazına sahip payı bulunmamaktadır.

TTK uyarınca ayrılması gereken yedek akçeler ile esas sözleşmede veya kar dağıtım politikasında pay sahipleri için belirlenen kar payı ayrılmadıkça; başka yedek akçe ayrılmasına, ertesi yıla kar aktarılmasına ve yönetim kurulu üyelerine, ortaklık çalışanlarına ve pay sahibi dışındaki kişilere kardan pay dağıtılmasına karar verilemeyeceği gibi, pay sahipleri için belirlenen kar payı nakden ödenmedikçe bu kişilere kardan pay dağıtılamaz.

Kar dağıtımının genel kurul toplantısını takiben en geç dağıtım kararı verilen genel kurul toplantısının yapıldığı hesap dönemi sonu itibarı ile başlanması kaydıyla ödenir. Kar dağıtım tarihine genel kurul karar verir. Genel kurul veya yetki verilmesi halinde yönetim kurulu, sermaye piyasası mevzuatına uygun olarak kar payının taksitli dağıtımına karar verebilir.

Yönetim Kurulu, genel kurul tarafından yetkilendirilmiş olmak ve sermaye piyasası mevzuatına uymak kaydı ile kar payı avansı dağıtabilir.

### **Ücretlendirme Politikası**

Şirket'in tabi olduğu düzenlemeler ve Esas Sözleşme hükümleriyle uyumlu olarak, Şirket'in uzun vadeli hedefleri dikkate alınarak, yönetim kurulu ve idari sorumluluğu bulunan yöneticilerin ücretlendirme esaslarını düzenleyen ücretlendirme politikası uyarınca, yönetim kurulu tarafından hem kurul hem üye hem de idari sorumluluğu bulunan yöneticiler bazında özeleştir ve performans değerlendirmesi yapılarak yönetim kurulu üyeleri ve idari sorumluluğu bulunan yöneticilerin ücretleri bu değerlendirmeler dikkate alınarak belirlenir. İdari sorumluluğu bulunan yöneticilerin ücretleri yönetim kurulu kararı ile yönetim kurulu üyelerine ödenecek ücretler ise genel kurul kararı ile belirlenir. Bağımsız yönetim kurulu üyelerine ödenecek ücretin üyenin bağımsızlığını koruyacak düzeyde olmasına özen gösterilir ve Kurumsal Yönetim İlkeleri çerçevesinde kar payı, pay opsiyonları veya şirketin performansına dayalı ödeme planları kullanılamaz.

### ***Bilgilendirme Politikası***

Bilgilendirme politikasının amacı, Şirket'in tabi olduğu düzenlemeler ve Esas Sözleşme hükümleriyle uyumlu olarak pay sahipleri, yatırımcılar, çalışanlar, müşteriler ve ilgili yetkili kurumlar olmak üzere tüm menfaat sahipleri ile ticari sır niteliği taşımayan her türlü bilgiyi tam, adil, doğru, zamanında, anlaşılabilir, düşük maliyetle ve kolay ulaşılabilir bir şekilde eş zamanlı paylaşarak, aktif, etkin ve şeffaf bir iletişim sağlamaktır. Şirket'in kamunun aydınlatılması ve bilgilendirme politikasının izlenmesi, gözetimi, geliştirilmesi ve gerekli güncellemelerin yapılması yönetim kurulunun yetki ve sorumluluğu altındadır. Bilgilendirmeler Şirket tarafından periyodik olarak KAP'a girişleri yapılan finansal tablolar, bağımsız denetçi raporu ve beyanlar, yıllık faaliyet raporları, Şirket internet sitesi ([www.alveskablo.com.tr](http://www.alveskablo.com.tr)), özel durum açıklama formları, TTSG ve günlük gazeteler aracılığıyla yapılan ilan ve duyurular ve telefon, e-posta, faks gibi iletişim araçlarıyla yapılan iletişim yöntemleri ve araçları kullanılarak yapılır. Şirket'in özel durumlara konu hususların kamuya duyurulmasından önce veya eş zamanlı olarak KAP'ta da açıklama yapılır ve ilgili açıklamaya Şirket internet sitesinde de ayrıca yer verilir.

### ***Bağış ve Yardım Politikası***

Bağış ve yardım politikasının amacı, Şirket'in tabi olduğu düzenlemeler ve Esas Sözleşme hükümleriyle uyumlu olarak, Şirket'in bağış ve yardım esaslarının belirlenmesidir. Şirket'in Bağış ve Yardım Politikası'nın izlenmesi, gözetimi, geliştirilmesi ve gerekli güncellemelerin yapılması yönetim kurulunun yetki ve sorumluluğu altındadır.

Şirket Esas Sözleşmesi'nin 3'üncü maddesi çerçevesinde Şirket tarafından yapılacak bağışların üst sınırının genel kurul tarafından belirleneceği belirtilmiştir. Bu şekilde yapılacak bağışlar dağıtılabilir kar matrahına eklenir. SPK, yapılacak bağış miktarına üst sınır getirme yetkisine sahiptir. Bağışlar, SPK'nın örtülü kazanç aktarımı düzenlemelerine ve sair ilgili mevzuat hükümlerine aykırılık teşkil edemez.

Şirket'in pay sahiplerinin haklarının korunması esastan uzaklaşılmasına yol açacak bağış ve yardımların yapılmasından kaçınılır. Ancak, sosyal sorumluluk anlayışı çerçevesinde, sermaye piyasası mevzuatı hükümlerine ve Şirket politika ve uygulamalarına uygun olmak suretiyle, Yönetim Kurulu tarafından uygun görülen bağış ve yardımlar Şirket amaç ve konusunu aksatmayacak şekilde yapılabilir. Her türlü tüzel veya gerçek kişiye bağış ve yardımlar nakdi veya aynı olarak yapılabilir. Şirket tarafından yukarıdaki Esas Sözleşme hükmü çerçevesinde yapılacak bağış ve ödemeler, SPK'nın özel durumların kamuya açıklanmasına ilişkin düzenlemeleri çerçevesinde kamuya duyurulur. İlgili dönem içinde yapılan tüm bağış ve yardımların tutarı ve yararlanıcıları ile politika değişiklikleri hakkında genel kurul toplantısında ayrı bir gündem maddesi ile ortaklara bilgi verilir. Bağış ve yardımların olağan genel kurulda ortakların bilgisine sunulması zorunludur.

SPK'nın II-17.1 sayılı Kurumsal Yönetim Tebliği hükümleri çerçevesinde Şirket, kamuya yapacağı duyuruların, mevzuatın öngördüğü şekilde yapılması için gerekli alt yapıyı oluşturacaktır. Ayrıca yönetim kurulu başkanı veya üyeleri ya da yatırımcı ilişkileri birimi, İhraççı faaliyetleri ile ilgili önemli gelişmelerin kamuya duyurulmasını, pay sahiplerinin bilgi edinme haklarının kullanılmasını, genel kurul bilgilerinin düzenli ve şeffaf olarak duyurulmasını, kar dağıtım politikaları hakkında gerekli bilgilendirmelerin yapılmasını da kapsayacak şekilde tüm bilgilendirme çalışmalarını düzenli olarak yerine getirecektir.

Ayrıca Şirket'in faaliyetleri, sektörel gelişmeler, yeni pazarlara ulaşma ve yeni ürünler geliştirme türü bilgiler gibi yatırımcıların kararlarında önem arz eden hususlar, özel durum açıklamaları [www.kap.ors.t](http://www.kap.ors.t) ve Şirket'in internet sitesinde ([www.alveskablo.com.tr](http://www.alveskablo.com.tr)) duyurulacaktır.

Yatırımcılar ve/veya piyasa uzmanları tarafından yöneltilecek yazılı sorular, Şirket'in yatırımcı ilişkileri birimi tarafından doğru, eksiksiz ve eşitlik ilkesi gözetilerek yazılı, sözlü ya da bilgilendirme toplantıları vasıtasıyla yanıtlanacaktır. Şirket'in internet sitesi ve [www.alveskablo.com.tr](http://www.alveskablo.com.tr) adresleridir.

Aşağıda belirtilen konu başlıkları ile ilgili dosyaların halka açılma sonrası zaman içerisinde Şirket'in internet sitesinde yer alması için gerekli çalışmalar sürdürülmektedir.

SPK ve BİST düzenlemeleri ile Türk Ticaret Kanunu hükümleri çerçevesinde, Şirket, kamuyu aydınlatma ve bilgilendirmede aşağıdaki araçları kullanır;

- Özel durum açıklamaları,
- Finansal raporlar,
- Yıllık faaliyet raporları,
- Kurumsal internet sitesi,
- Yatırımcılar için hazırlanan bilgilendirme ve tanıtım dokümanları,
- SPK düzenlemeleri uyarınca hazırlanması gereken, izahname seti, tasarruf sahiplerine satış duyurusu, duyuru metinleri ve dokümanlar,
- Yazılı ve görsel medya aracılığıyla yapılan basın açıklamaları,
- Türkiye Ticaret Sicil Gazetesi ve günlük gazeteler vasıtasıyla yapılan ilan ve duyurular.

**16.5. Kurul düzenlemeleri uyarınca kurulması zorunlu olan ihraççının pay sahipleri ile ilişkiler biriminin faaliyetleri ile bu birimin yöneticisi hakkında bilgi:**

Şirket'in pay sahipleri ile ilişkileri Yatırımcı İlişkileri Bölümü'nün sorumluluğunda yürütülmektedir. İşbu İzahname tarihi itibarıyla Yatırımcı İlişkileri Bölümü Yöneticisi'ne ait bilgiler aşağıda yer almaktadır.

Adı-Soyadı	Unvanı	Öğrenim Durumu	Sahip Olduğu Sermaye Piyasası Lisansları	Adresi	E-posta	Telefon	Faks
Doğan SİPAHİ	Yatırım İlişkileri Yöneticisi	Lisans	-	Fatih Mah. Karatay Cad. No:6 Kahramankazan, Ankara	<a href="mailto:yatirimciliskileri@alveskablo.com">yatirimciliskileri@alveskablo.com</a>	0312 802 05 55/56	0312 802 05 56

## 17. PERSONEL HAKKINDA BİLGİLER

17.1. İzahnamede yer alan her bir finansal tablo dönemi için ortalama olarak veya dönem sonları itibariyle personel sayısı, bu sayıda görülen önemli değişiklikler ile mümkün ve önemli ise belli başlı faaliyet alanları ve coğrafi bölge itibariyle personelin dağılımı hakkında açıklama:

Grup'un finansal tablo dönem sonları itibarıyla personel sayısı aşağıdaki şekilde oluşmuştur.

Personel Sayısı	31.12.2023	31.12.2024	31.12.2025
<b>Alves Kablo</b>			
<b>Toplam</b>	<b>114</b>	<b>117</b>	<b>172</b>
Mavi Yaka	78	85	126
Beyaz Yaka	36	32	46
<b>Alves Elektrik</b>			
<b>Toplam</b>	<b>9</b>	<b>9</b>	<b>6</b>
Mavi Yaka	0	0	0
Beyaz Yaka	9	9	6
<b>Alves Plastik</b>			
<b>Toplam</b>	<b>10</b>	<b>8</b>	<b>0</b>
Mavi Yaka	8	6	0
Beyaz Yaka	2	2	0
<b>Genel Toplam</b>	<b>133</b>	<b>134</b>	<b>178</b>

Tablodan da görüleceği üzere, Grup'un 31.12.2023 tarihi itibarıyla 133 olan personel sayısı, 31.12.2024 tarihi itibarıyla 2023 yıl sonuna göre %0,8 artışla 134'e ulaşmış, 31.12.2025 tarihi itibarıyla ise 2024 yıl sonuna göre %32,8 artışla 178'e yükselmiştir. Personel sayısında dönemler itibarıyla artış görülmüş olup söz konusu artışın temel nedeni, artan iş hacmi doğrultusunda özellikle üretim faaliyetlerinde görev alan mavi yaka personel sayısındaki artış ile birlikte idari kadrolardaki büyümeden kaynaklanmaktadır.

Grup'un personel sayısının birimler bazında kırılımı finansal tablo dönem sonları itibarıyla aşağıdaki gibidir:

Personel Sayısı	31.12.2023	31.12.2024	31.12.2025
Genel Yönetim	8	8	8
Pazarlama, Satış ve Dağıtım	33	31	44
Üretim	92	95	126
<b>Toplam</b>	<b>133</b>	<b>134</b>	<b>178</b>

Grup'un tüm personeli Şirket merkezinde görev almakta olup dolayısıyla Ankara'da, İç Anadolu Bölgesi'nde bulunmaktadır.

#### 17.2. Pay sahipliği ve pay opsiyonları:

17.2.1. Yönetim kurulu üyelerinin ihraççının paylarına yönelik sahip oldukları opsiyonlar hakkında bilgi:

Yoktur.

17.2.2. Yönetimde söz sahibi olan personelin ihraççının paylarına yönelik sahip oldukları opsiyonlar hakkında bilgi:

Yoktur.

17.2.3. Personelin ihraççıya fon sağlamasını mümkün kılan her türlü anlaşma hakkında bilgi:

Yoktur.

#### 18. ANA PAY SAHIPLERİ

18.1. İhraççının bilgisi dahilinde son genel kurul toplantısı ve son durum itibariyle sermayedeki veya toplam oy hakkı içindeki payları doğrudan veya dolaylı olarak %5 ve fazlası olan gerçek ve tüzel kişiler ayrı olarak gösterilmek kaydıyla ortaklık yapısı veya böyle kişiler yoksa bulunmadığına dair ifade:

Doğrudan Pay Sahipliğine İlişkin Bilgi					
Ortağın;					
Ortağın Adı Soyadı	Pay Grubu	29.04.2026 Tarihli Olağanüstü Genel Kurul Toplantısı		İşbu İzahname Tarihi İtibarıyla	
		(TL)	(%)	(TL)	(%)
		Deniz KARAMERCAN	A	120.000.000	7,53
	B	400.000		400.000	7,53
Hikmet ALABICAK	A	120.000.000	7,50	120.000.000	7,50
	B	0		0	7,50
Merrill Lynch International Hedef Portföy Birinci Hisse Senedi (TL) Fonu (Hisse Senedi Yoluyla Fon)	B	85.899.818	5,37	0	0
Diğer	B	87.000.000	5,44	0	0
Toplam	A+B	1.600.000.000	100	1.600.000.000	100

Doğrudan Pay Sahipliğine İlişkin Bilgi					
Ortağın;					
Ortağın Adı Soyadı	Pay Grubu	29.04.2026 Tarihli Olağanüstü Genel Kurul Toplantısı		İşbu İzahname Tarihi İtibarıyla	
		Oy Adedi	(%)	Oy Adedi	(%)
		Deniz KARAMERCAN	A	600.000.000	23,45
	B	400.000		400.000	23,45
Hikmet ALABICAK	A	600.000.000	23,44	600.000.000	23,44
	B	0		0	23,44

Merrill Lynch International	B	85.899.818	3,36	0	0
Hedef Portföy Birinci Hisse Senedi (TL) Fonu (Hisse Senedi Yatırım Fonu)	B	87.000.000	3,40	0	0
Diğer	B	1.186.700.182	46,35	1.359.600.000	53,11
<b>Toplam</b>	<b>A+B</b>	<b>2.560.000.000</b>	<b>100</b>	<b>2.560.000.000</b>	<b>100</b>

(\* Şirket Esas Sözleşmesi'nin "Genel Kurul" başlıklı 11'nci maddesinde düzenlendiği üzere; Genel kurul toplantılarında, her bir A grubu pay sahibine 5 oy hakkı ve her bir B grubu pay sahibine 1 oy hakkı verir.

Şirket'te dolaylı pay sahipliği bulunmamaktadır.

### 18.2. Sermayedeki veya toplam oy hakkı içindeki doğrudan payları %5 ve fazlası olan gerçek ve tüzel kişi ortakların sahip oldukları farklı oy haklarına ilişkin bilgi veya bulunmadığına dair ifade:

Şirket Esas Sözleşmesi'nin "Sermaye" başlıklı 6'ncı maddesi uyarınca, Şirket payları gruplara ayrılmış olup toplam 1.600.000.000 adet payın 240.000.000 adedi nama yazılı A grubu, 1.360.000.000 adedi hamiline yazılı B grubudur. A grubu payların yönetim kuruluna aday gösterme ve genel kurulda oy imtiyazı bulunmaktadır. B grubu payların hiçbir imtiyazı yoktur.

Şirket Esas Sözleşmesi'nin "Genel Kurul" başlıklı 11'nci maddesinde düzenlendiği üzere; genel kurul toplantılarında, her bir A grubu pay sahibine 5 oy hakkı ve her bir B grubu pay sahibine 1 oy hakkı verir. Toplam 240.000.000 adet A grubu payın %50'si (120.000.000 adedi) Deniz KARAMERCAN'a, %50'si (120.000.000 adedi) Hikmet ALABICAK'a aittir.

### 18.3. Sermayeyi temsil eden paylar hakkında bilgi:

Grubu	Nama/ Hamiline	İmtiyazların türü	Bir Payın Nominal Değeri (TL)	Toplam (TL)	Sermayeye Oranı (%)
A	Nama	Oy hakkı imtiyazı ve yönetim kuruluna aday gösterme imtiyazı.	1,00	240.000.000	15,00
B	Hamiline	İmtiyaz yoktur.	1,00	1.360.000.000	85,00
<b>A+B</b>		<b>Toplam</b>		<b>1.600.000.000</b>	<b>100,00</b>

Şirket'in çıkarılmış sermayesi 1.600.000.000 TL'dir. Bu sermaye her biri 1 TL nominal değerinde toplam 1.600.000.000 adet paya bölünmüştür. Şirket'in çıkarılmış sermayesi muvazaadan arı şekilde tamamen ödenmiştir. Şirket'in çıkarılmış sermayesi; 240.000.000 TL'sini temsil eden 240.000.000 adet A grubu nama yazılı pay, 1.360.000.000 TL'sini temsil eden 1.360.000.000 adet B grubu hamiline yazılı paydan oluşmaktadır.

A grubu payların yönetim kuruluna aday gösterme ve genel kurulda oy imtiyazı bulunmaktadır. B grubu payların hiçbir imtiyazı yoktur.

Şirket Esas Sözleşmesi'nin "Yönetim Kurulu" başlıklı 7'nci maddesinde düzenlendiği üzere; Yönetim Kurulu üyelerinin yarısı A grubu pay sahipleri tarafından gösterilecek adaylar arasından seçilir. Yönetim Kurulu üye sayısının yarısının küsuratlı bir sayı olması halinde küsurat aşağıya doğru en yakın tam sayıya yuvarlanır.

Şirket Esas Sözleşmesi'nin "Genel Kurul" başlıklı 11'nci maddesinde düzenlendiği üzere; genel kurul toplantılarında, her bir A grubu pay sahibine 5 oy hakkı ve her bir B grubu pay sahibine 1 oy hakkı verir.

**18.4. İhraççının bilgisi dahilinde doğrudan veya dolaylı olarak ihraççının yönetim hakimiyetine sahip olanların ya da ihraççıyı kontrol edenlerin adı, soyadı, ticaret unvanı, yönetim hakimiyetinin kaynağı ve bu gücün kötüye kullanılmasını engellemek için alınan tedbirler:**

Doğrudan veya dolaylı olarak Şirket'in yönetim hakimiyetine sahip pay sahibi bulunmamaktadır. Şirket'in bilgisi dahilinde mevcut pay sahipleri arasında yönetim hakimiyetini sağlamak amacıyla sözlü ya da yazılı bir anlaşma da bulunmamaktadır.

**18.5. İhraççının yönetim hakimiyetinde değişikliğe yol açabilecek anlaşmalar/düzenlemeler hakkında bilgi:**

Yoktur.

**18.6. Sermayedeki veya toplam oy hakkı içindeki doğrudan payları %5 ve fazlası olan gerçek kişi ortakların birbiriyle akrabalık ilişkileri:**

Yoktur.

## **19. İLİŞKİLİ TARAFLAR VE İLİŞKİLİ TARAFLARLA YAPILAN İŞLEMLER HAKKINDA BİLGİLER**

**19.1. İzahnamede yer alan hesap dönemleri ve son durum itibarıyla ilişkili taraflarla yapılan işlemler hakkında UMS 24 çerçevesinde ayrıntılı açıklama:**

Şirket'in finansal tablo dönemleri itibarıyla ilişkili taraf kapsamında değerlendirilen kişiler ve şirketler ile birlikte ilişki düzeyleri aşağıda yer almaktadır.

<b>İlişkili Tarafın Adı Soyadı / Ticari Unvanı</b>	<b>İlişkili Taraf Sayılmasının Gerekçesi</b>
Deniz KARAMERCAN	Şirket'in %7,53 oranında pay sahibi ve yönetim kurulu başkanıdır.
Hikmet ALABİCAK	Şirket'in %7,5 oranında pay sahibi ve yönetim kurulu başkan vekilidir.
Deniz Karamercan Holding A.Ş	Deniz Karamercan'ın %100 oranında pay sahibi ve yönetim kurulu başkanı olduğu şirkettir.
Alves İnşaat	Hikmet ALABİCAK'ın %50 oranında, Deniz KARAMERCAN'ın %50 oranında pay sahibi olduğu şirkettir. Aynı zamanda söz konusu şirkette, Deniz KARAMERCAN yönetim kurulu başkanı, Hikmet ALABİCAK ise yönetim kurulu başkan yardımcısıdır.

İlişkili Tarafın Adı Soyadı / Ticari Unvanı	İlişkili Taraf Sayılmasının Gerekçesi
Alves İnşaat ESD Proje İş Ortaklığı Ticari İşletme	“Alves İnşaat ESD Proje İş Ortaklığı’nda, Şirket’in ilişkili tarafları olan Alves İnşaat Emlak Motorlu Araçlar Otomotiv Sanayi ve Dış Ticaret A.Ş. ile ESD Proje Sanayi ve Ticaret A.Ş. ortak konumunda olup, söz konusu şirkette Deniz KARAMERCAN ve Hikmet ALABICAK yönetim ve temsil yetkisine sahiptir.”
Alves Yatırım Ve İnşaat A.Ş.	“Deniz KARAMERCAN’ın yönetim ve temsil yetkisine sahip olduğu ve ilişkili tarafın ortak olduğu şirkettir.”

a) **İhraççının ortaklar ve diğer ilişkili taraf şirketleri ile olan borç-alacak ilişkisi ile söz konusu borç-alacağın kaynağı ve niteliği:**

#### İlişkili Taraflardan Ticari Alacaklar

Ticari alacaklar içerisinde bulunan ilişkili taraflardan alacakların detayı aşağıdaki gibidir.

İlişkili Taraflardan Ticari Alacaklar (TL)	31.12.2023	31.12.2024	31.12.2025
Alves Dış Ticaret	0	0	0
Alves İnşaat ESD Proje İş Ortaklığı Ticari İşletme	0	0	6.306.443
Deniz Karamercan Holding A.Ş.	0	0	0
<b>Toplam</b>	<b>0</b>	<b>0</b>	<b>6.306.443</b>

#### İlişkili Taraflardan Diğer Alacaklar

Şirket’in ilişkili taraflardan diğer alacakları aşağıdaki şekildedir.

İlişkili Taraflardan Diğer Alacaklar (TL)	31.12.2023	31.12.2024	31.12.2025
Alves Dış Ticaret	0	2.747.761	0
Alves İnşaat ESD Proje İş Ortaklığı Ticari İşletme	0	2.901.490	0
Deniz Karamercan Holding A.Ş.	1.684.285	1.690.309	0
Alves İnşaat Emlak Motorlu Araçlar Oto.San.ve Dış Tic. A.Ş.	1.318.726	0	0
Hikmet Alabıcak	0	647.163	0
Deniz Karamercan	0	976.722	1.126.790
<b>Toplam</b>	<b>3.003.011</b>	<b>8.963.446</b>	<b>1.126.790</b>

#### İlişkili Taraflara Verilen Sipariş Avansları

İlişkili Taraflara Verilen Sipariş Avansları (TL)	31.12.2023	31.12.2024	31.12.2025
Alves İnşaat Emlak Motorlu Ar.Oto.San.Tic.A.Ş.	0	0	447.237.508
<b>Toplam</b>	<b>0</b>	<b>0</b>	<b>447.237.508</b>

#### İlişkili Taraflara Diğer Borçlar

İlişkili Taraflara Diğer Borçlar (TL)	31.12.2023	31.12.2024	31.12.2025
Deniz Karamercan	68.418	18.995	577.050.413
Hikmet Alabıcak	202.130	0	0

Toplam	270.548	18.995	577.050.413
--------	---------	--------	-------------

2023, 2024 ve 2025 yıl sonu itibarıyla ilişkili taraflarla gerçekleştirilen alış ve satış işlemlerine ilişkin bilgiler aşağıdaki gibidir:

İlişkili Taraflardan Gelirler (TL)	31.12.2023	31.12.2024	31.12.2025
Mal ve Hizmet Satışı	5.568.792	0	19.451
Alves İnşaat Esd Proje İş Ortaklığı Ticari İşletme	0	0	19.451
Deniz Karamercan Holding A.Ş.	306.689	0	0
Alves İnşaat Emlak Motorlu Araçlar Oto.San.ve Dış Tic. A.S.	78.824	0	0
Deniz Karamercan	4.790.395	0	0
Hikmet Alabıcak	392.884	0	0
<b>Toplam</b>	<b>5.568.792</b>	<b>0</b>	<b>19.451</b>
<b>Hasılat</b>	<b>4.625.807.762</b>	<b>7.062.074.678</b>	<b>9.665.356.715</b>
<b>İlişkili Taraflardan Gelirler/Hasılat</b>	<b>0,1%</b>	<b>0,0%</b>	<b>0,0%</b>

İlişkili Taraflara Giderler (TL)	31.12.2023	31.12.2024	31.12.2025
Mal ve Hizmet Alışı	234.227	0	0
Alves İnşaat Emlak Motorlu Araçlar Oto.San.ve Dış Tic. A.S.	177.586	0	0
Deniz Karamercan Holding A.Ş.	56.641	0	0
<b>Toplam</b>	<b>234.227</b>	<b>0</b>	<b>0</b>
<b>Satışların Maliyeti</b>	<b>3.762.452.673</b>	<b>5.670.413.367</b>	<b>7.472.974.787</b>
<b>İlişkili Taraflara Giderler/Satışların Maliyeti</b>	<b>0,0%</b>	<b>0,0%</b>	<b>0,0%</b>

b) *İhraççının yöneticilerine, ihraççı ve grup içi diğer ortaklıklar tarafından verilen kredilerin tutarı, uygulanan faiz oranı ve yöneticiler adına verilen, faaliyet konusu ile ilgili olan ve olmayan garantiler:*

Şirket'in finansal tablo dönemleri itibarıyla ilişkili taraflardan kısa vadeli diğer alacakları aşağıda yer almakta olup 2024 yıl sonunda görülen tutarlar ticari olmayan, finansman sağlamak amaçlı gerçekleştirilen işlemler kapsamında oluşmuştur. 31.12.2025 tarihi itibarıyla görülen tutarın tamamı ise 2025 yılı içerisinde Şirket ortaklarına satışı gerçekleştirilen yatırım amaçlı gayrimenkullere ilişkin oluşan alacak bakiyesi olup söz konusu ortaklardan olan alacaklar, işbu İzahname tarihi itibarıyla tahsil edilmiştir.

İlişkili Taraflardan Diğer Alacaklar (TL)	31.12.2023	31.12.2024	31.12.2025
Alves Dış Ticaret A.Ş.		2.747.761	0
Alves İnşaat Esd Proje İş Ortaklığı		2.901.490	6.306.443
Alves Holding A.Ş.	1.684.285	1.690.309	0
Alves İnşaat Emlak Motorlu Ar. Oto. San. Tic. A.Ş.	1.318.726		447.237.508
Deniz KARAMERCAN	0	976.722	1.126.790
Hikmet ALABICAK	0	647.163	0

İlişkili Taraflardan Diğer Alacaklar (TL)	31.12.2023	31.12.2024	31.12.2025
<b>Toplam</b>	<b>3.003.011</b>	<b>8.963.446</b>	<b>454.670.741</b>

Şirket'in finansal tablo dönemleri itibarıyla ilişkili taraflara kısa vadeli diğer borçları aşağıda yer almakta olup söz konusu tutarlar, ticari olmayan, finansman sağlamak amaçlı gerçekleştirilen işlemler kapsamında oluşmuştur. Söz konusu diğer borçlar, işbu İzahname tarihi itibarıyla ödenmiş olup ilişkili taraflara diğer borç kalmamıştır.

İlişkili Taraflara Diğer Borçlar (TL)	31.12.2023	31.12.2024	31.12.2025
Deniz KARAMERCAN	68.418	18.995	577.050.413
Hikmet ALABICAK	202.130	0	0
<b>Toplam</b>	<b>270.548</b>	<b>18.995</b>	<b>577.050.413</b>

c) *İhraçının iştirak, bağı ortaklık ve diğer grup ortaklıklarıyla yaptığı, iştirak hissesi ve/veya gayrimenkul alım satımına ilişkin bilgi:*

**Yatırım Amaçlı Gayrimenkul Satışları**

İlişkili taraflara yapılan yatırım amaçlı gayrimenkul satışlarına ilişkin bilgiler aşağıdaki gibidir:

Varlık Niteliği	Satış Tarihi	Satılan Şirket Ortağı	Satış Bedeli (TL)
<b>Arsa Payı</b>			
Ankara, Keçiören 91841 Ada 1 Parsel, Arsa Payı	6.04.2023	Deniz KARAMERCAN	2.860.000
<b>Gayrimenkuller</b>			
Ankara, Yenimahalle 43090 Ada 7 Parsel, Daire	6.04.2023	Deniz KARAMERCAN	3.300.000
Ankara, Çamlıdere, 1019 Ada 1 Parsel, Villa	6.04.2023	Deniz KARAMERCAN	990.000
Ankara, Çubuk 5 Pafta 159 Parsel, Tarla	6.04.2023	Hikmet ALABICAK	935.000
Ankara, Keçiören, 5 Parsel 31270 Ada, Dükkan	6.04.2023	Hikmet ALABICAK	1.815.000
<b>Araçlar</b>			
1 Adet Araç	9.03.2023	Hikmet ALABICAK	200.000
1 Adet Araç	9.03.2023	Hikmet ALABICAK	480.000
1 Adet Araç	9.03.2023	Deniz KARAMERCAN	750.000
1 Adet Araç	26.12.2025	Hikmet ALABICAK	8.000.000
1 Adet Araç	26.12.2025	Hikmet ALABICAK	15.000.000
<b>Toplam</b>			<b>34.330.000</b>

**Alves Elektrik Paylarının Satın Alımı**

Şirket, Alves Elektrik'in sermayesini temsil eden payların %50'lik kısmına karşılık gelen 12.500.000 TL'lik kısmını Deniz KARAMERCAN'dan 40.000.000 TL bedel ile, %50'lik kısmına karşılık gelen 12.500.000 TL'lik kısmını Hikmet ALABICAK'tan 40.000.000 TL bedel ile olmak üzere toplamda 80.000.000 TL bedel ile satın almıştır. Söz konusu alım bedeli, Alves Elektrik'in değer tespitine ilişkin SGD Bağımsız Denetim Hizmetleri A.Ş. tarafından hazırlanan 30.12.2021 tarihli değerlendirme raporu ile bulunan 81.985.719 TL değer baz alınarak 80.000.000 TL olarak belirlenmiştir.

Sermaye Piyasası Kurulu'nun 19.06.2023 tarihli yazısı ile talep edildiği üzere Alves Elektrik'in değer tespitine ilişkin yeniden bir değerlendirme raporu hazırlanmıştır. SGD Bağımsız Denetim Hizmetleri A.Ş. tarafından hazırlanan 01.09.2023 tarihli değerlendirme raporu ile bulunan değer 68.604.984 TL olup bu kapsamda aradaki fark tutarı 81.985.719 TL Şirket ortakları tarafından Şirket hesabına geri ödenmiştir.

#### ***Alves Plastik Paylarının Satın Alımı***

Alves Plastik, 08.06.2020 tarihinde kurulmuş olup kuruluş sermayesi 100.000 TL'dir. Kurucular, kuruluş sermayesinde %70 paya sahip olan Fatih ALPAR ve %30 paya sahip olan Tarık KAYA'dır. Fatih ALPAR ve Tarık KAYA, 27.01.2021 tarihinde paylarının tamamını nominal bedel üzerinden Şirket'e devrederek ortaklıktan ayrılmış olup bu kapsamda Şirket, Alves Plastik paylarının tamamına sahip olmuştur.

Şirket'in bağlı ortaklığı olan Alves Plastik Sanayi ve Dış Ticaret Anonim Şirketi'nin çıkarılmış sermayesi 100.000 TL'den 1.200.000 TL'ye artmıştır. Söz konusu sermaye artışı 31.12.2020 yılı karından karşılanan 108.573,59 TL, 2021 yılı karından karşılanan 950.855,39 TL ve 2022 yılı karından karşılanan 40.571,02 TL olmak üzere toplam 1.100.000 TL'nin iç kaynaklardan sermayeye ilavesi suretiyle gerçekleştirilmiştir. Sermaye artırım sonucunda şirket sermayesi her biri 100 TL nominal değerli 12.000 paya bölünmüş olup payların tamamı Alves Kablo Sanayi ve Ticaret Anonim Şirketi'ne aittir. Sermaye taahhüt borcu bulunmamaktadır.

#### ***Meta Çevre Paylarının Satışı***

2018 yılında MÜSİAD üyeleri bir araya gelerek Meta Çevre ve Biyogaz Teknolojileri A.Ş.'nin hisselerini alarak metan gazı üretmek için girişimde bulunmuşlardır. Alves Elektrik de 532 adet toplam 532 TL nominal değerli hisseyi 500.000 TL'ye satın almıştır. Geçen süre içerisinde firmaya ilişkin hiçbir bilgi alınamamış, şirket yetkililerine ulaşılamamış olup bu kapsamda söz konusu hisseler, 500.000 TL bedel ile 01.09.2023 tarihinde Deniz KARAMERCAN'a devredilmiştir.

## **20. DİĞER BİLGİLER**

### **20.1. Sermaye Hakkında Bilgiler**

Şirket'in çıkarılmış sermayesi 1.600.000.000 TL'dir. Bu sermaye her biri 1 TL nominal değerde toplam 1.600.000.000 adet paya bölünmüştür. Şirket'in çıkarılmış sermayesi muvazaadan arı şekilde tamamen ödenmiştir. Şirket'in çıkarılmış sermayesi, 240.000.000 TL'sini temsil eden 240.000.000 adet A grubu nama yazılı pay, 1.360.000.000 TL'sini temsil eden 1.360.000.000 adet B grubu hamiline yazılı paydan oluşmaktadır.

### **20.2. Kayıtlı Sermaye Tavanı:**

Şirket'in kayıtlı sermaye tavanı 11.000.000.000 TL'dir.

**20.3. Dönem başı ve dönem sonundaki fiili dolaşımdaki pay sayısının mutabakatı ve izahnamede yer alması gereken finansal tablo dönemleri itibariyle sermayenin % 10'undan fazlası aynı olarak ödenmişse konu hakkında bilgi:**

Fiili dolaşımda pay bulunmamaktadır. Şirket'in aynı sermayesi bulunmamaktadır.

**20.4. Sermayeyi temsil etmeyen kurucu ve intifa senetleri vb. hisselerin sayısı ve niteliği hakkında bilgi:**

Sermayeyi temsil etmeyen kurucu ve intifa senetleri vb. hisseler bulunmamaktadır.

**20.5. Varanlı sermaye piyasası araçları, paya dönüştürülebilir tahvil, pay ile değiştirilebilir tahvil vb. sermaye piyasası araçlarının miktarı ve dönüştürme, değişim veya talep edilme esaslarına ilişkin bilgi:**

Varanlı sermaye piyasası araçları, paya dönüştürülebilir tahvil, pay ile değiştirilebilir tahvil vb. sermaye piyasası araçları yoktur.

**20.6. Grup şirketlerinin opsiyona konu olan veya koşullu ya da koşulsuz bir anlaşma ile opsiyona konu olması kararlaştırılmış sermaye piyasası araçları ve söz konusu opsiyon hakkında ilişkili kişileri de içeren bilgi:**

Grup şirketlerinin opsiyona konu olan veya koşullu ya da koşulsuz bir anlaşma ile opsiyona konu olması kararlaştırılmış sermaye piyasası araçları yoktur.

**20.7. İzahnamede yer alması gereken finansal tablo dönemleri itibariyle yapılan sermaye artırımları ve kaynakları ile sermaye azaltımları, yaratılan/iptal edilen pay grupları ve pay sayısında değişikliğe yol açan diğer işlemlere ilişkin bilgi:**

Şirket'in, finansal tablo dönemleri içerisinde gerçekleştirdiği sermaye azaltım/artırımlarına ilişkin bilgilere aşağıda yer verilmiştir.

Azaltım / Artırım Öncesi Sermaye (TL)	Azaltım / Artırım Sonrası Sermaye (TL)	Sermaye Azaltımı (TL)	Bedelsiz Artırım (TL)	Bedelli Artırım (TL)	Artırım Kaynağı	Genel Kurul/Yön etim Kurulu Tarihi	Tescil Tarihi	TTSG Tarih/Sayı
90.000.000	120.000.000	-	30.000.000	-	2021 ve 2022 yılları net dönem karlarından.	15.02.2023	16.02.2023	16.02.2023, 10771
120.000.000	120.000.000	30.000.000	0	30.000.000	Eşzamanlı azaltım ve	26.12.2023	08.01.2024	08.01.2024, 10995

					artırım <sup>6</sup>			
120.000.00 0	160.000.000	40.000.00 0	0	40.000.00 0	Halka Arz	11.03.2024	22.03.2024 4	22.03.2024, 11049
160.000.00 0	1.600.000.00 0	0	1.440.000.00 0	0	Enflasyon Düzeltilmesi Olumlu Farklarından, Emisyon Priminden, Geçmiş Yıl Karları	06.01.2026	02.02.2026 6	02.02.2026,118 1

Şirket'in kayıtlı sermaye tavanı SPK'nın izni ile 11.000.000.000 TL'ye çıkarılmış olup her biri 1 (bir) Türk Lirası (TL) itibari değerinde 11.000.000.000 adet paya bölünmüştür.

Sermaye Piyasası Kurulu'nca verilen kayıtlı sermaye tavanı izni, 2026-2030 yılları (5 yıl) için geçerlidir. 2030 yılı sonunda izin verilen kayıtlı sermaye tavanına ulaşılmamış olsa dahi, verilen tavan ya da yeni bir tavan tutarı için Sermaye Piyasası Kurulu'ndan izin almak suretiyle Genel Kurul'dan 5 yılı geçmemek üzere yeni bir süre için yetki alınması zorunludur. Söz konusu yetkinin alınmaması durumunda Yönetim Kurulu kararıyla sermaye artırımını yapılamaz.

**20.8. İhraççının son on iki ay içinde halka arz, tahsisli veya nitelikli yatırımcıya satış suretiyle pay ihracının bulunması halinde, bu işlemlerin niteliğine, bu işlemlere konu olan payların tutarı ve niteliklerine ilişkin açıklamalar:**

Yoktur.

**20.9. İhraççının mevcut durum itibariyle paylarının borsada işlem görmesi durumunda hangi payların borsada işlem gördüğüne veya bu hususlara ilişkin bir başvurusunun bulunup bulunmadığına ilişkin bilgi:**

İhraççının payları (B grubu hamiline yazılı paylar), Borsa İstanbul A.Ş. Ana Pazar'da işlem görmektedir.

<sup>6</sup> Şirket'in 25.12.2023 tarihli yönetim kurulu kararı ile 600.000.000 TL kayıtlı sermaye tavanı içerisinde kalmak üzere 120.000.000 TL olan çıkarılmış sermayesinin 90.000.000 TL'ye azaltılmasına; azaltılacak tutarın 7326 Sayılı Kanun Kapsamında Beyan Edilen ve Stok Olarak Kayda Alınan Özel Karşılık Hesabından artırılmış olan 30.000.000 TL'den karşılanarak sermaye azaltımının fon çıkışı gerektirmeyen usulde yapılmasına; azaltılan bu tutarın Özel Karşılık Hesabına aktarılmasına; sermaye azaltımı ile eş zamanlı olarak sermayenin 90.000.000 TL'den 120.000.000 TL'ye nakden artırılmasına karar verilmiştir. Söz konusu husus, Şirket'in 26.12.2023 tarihli olağanüstü genel kurul toplantısında onaylanmış olup eş anlı sermaye azaltım/artırım işlemi 08.01.2024 tarihinde tescil edilmiş, 08.01.2024 tarih ve 10995 sayılı TTSG'de ilan edilmiştir.

İşbu İzahname kapsamında ihraç edilecek A grubu nama yazılı paylar Borsa'da işlem görmeyecek olup B grubu hamiline yazılı paylar ise Borsa'da işlem görecektir.

**20.10. İzahnamenin hazırlandığı yıl ve bir önceki yılda eğer ihraççı halihazırda halka açık bir ortaklık ise ihraççının payları üzerinde üçüncü kişiler tarafından gerçekleştirilen ele geçirme teklifleri ile söz konusu tekliflerin fiyat ve sonuçları hakkında bilgi:**  
Yoktur.

**20.11. Esas sözleşme ve iç yönergeye ilişkin önemli bilgiler:**

Tek bir metin haline getirilmiş ve yetkili kişilerce imzalanmış Şirket'in Esas Sözleşmesi (Ek/2) KAP'ın internet sitesinde [www.kap.org.tr](http://www.kap.org.tr) ve Şirket'in internet adresi [www.alveskablo.com.tr](http://www.alveskablo.com.tr)'de yer almaktadır.

Şirket, Esas Sözleşme'nin "Amaç ve Konu" başlıklı 3. maddesi uyarınca, elektrik ve elektronikte kullanılan her türlü kablolar; optik, elyaf, fiber kabloları; xlp kablolar; telefon ve televizyon kabloları; zayıf akım kabloları; iç veya dış tesisatta kullanılan yer altında iletken alpek kablolar olmak üzere bir bükümden yüz büküme kadar kabloların üretimi, satımı, ithalatı ve ihracatını yapmaktadır. Şirket'in ana faaliyet konusu, elektrik sektöründe kullanılan tesisat ve enerji kablolarının üretimi ve mamul madde olarak satımıdır.

Şirket Esas Sözleşmesi'nin "Yönetim Kurulu" başlıklı 7'nci maddesi uyarınca; Şirket'in işleri ve idaresi Genel Kurul tarafından Türk Ticaret Kanunu, Sermaye Piyasası Kanunu ve ilgili mevzuatı uyarınca seçilecek en az 5 en fazla 7 üyeden oluşan bir Yönetim Kurulu tarafından yürütülür. Yönetim Kurulu'nda görev alacak bağımsız üyelerin sayısı ve nitelikleri Sermaye Piyasası Kurulu'nun Kurumsal Yönetim İlkelerine ilişkin düzenlemelerine göre tespit edilir. A grubu pay sahiplerinin göstereceği adaylar arasından seçilecek Yönetim Kurulu üyeleri, söz konusu bağımsız üyeler haricindeki üyelerden olacaktır.

Yönetim Kurulu üyelerinin yarısı A grubu pay sahipleri tarafından gösterilecek adaylar arasından seçilir. Yönetim Kurulu üye sayısının yarısının küsuratlı bir sayı olması halinde küsurat aşağıya doğru en yakın tam sayıya yuvarlanır.

Esas Sözleşme'nin "Şirketin İdaresi ve Temsili" başlıklı 8'inci maddesi uyarınca; Şirket'in yönetimi ve dışarıya karşı temsili Yönetim Kurulu'na aittir. Şirket tarafından verilecek bütün belgelerin ve yapılacak sözleşmelerin geçerli olabilmesi için, bunların şirket unvanı altına konmuş ve şirketi ilzama yetkili kişi veya kişilerin imzasını taşıması gereklidir.

Yönetim Kurulu, Türk Ticaret Kanunu'nun 367. maddesi uyarınca hazırlayacağı bir iç yönerge ile yönetimi kısmen veya tamamen Yönetim Kurulu üyesi olan veya olmayan bir veya birkaç kişiye (murahhaslara) devretmeye yetkilidir. Bu durumda iç yönergenin tescil ve ilanı zorunludur.

Yetkilendirilen ticari vekil veya diğer tacir yardımcılarını da ticaret siciline tescil ve ilan edilir. Yönetim Kurulu, bu iç yönerge ile Murahhasların yetki ve sorumluluklarını tayin eder ve Yönetim Kurulu'na tanınmış olan her türlü yetki ve sorumluluğu, yine Yönetim Kurulu'nun tespit edeceği şartlar, hükümler ve kısıtlamalar dâhilinde ilgili kişilere devredebilir ve gerekli gördüğünde bu yetkilerin tamamını veya bir kısmını değiştirip geri alabilir. TTK m.371, 373 ve 375 hükümleri saklıdır.

Şirket Esas Sözleşmesi'nin "Kurumsal Yönetim İlkeleri" başlıklı 9'uncu maddesi uyarınca; Sermaye Piyasası Kurulu tarafından uygulanması zorunlu tutulan Kurumsal Yönetim İlkelerine uyulur. Zorunlu İlkelere uyulmaksızın yapılan işlemler ve alınan Yönetim Kurulu kararları geçersiz olup Esas Sözleşme'ye aykırı sayılır.

Kurumsal Yönetim İlkelerinin uygulanması bakımından önemli nitelikte sayılan işlemlerde ve şirketin her türlü ilişkili taraf işlemlerinde ve üçüncü kişiler lehine teminat, rehin ve ipotek verilmesine ilişkin işlemlerde Sermaye Piyasası Kurulu'nun kurumsal yönetime ilişkin düzenlemelerine uyulur.

Şirket Esas Sözleşmesi'nin "Genel Kurul" başlıklı 11'nci maddesinde düzenlendiği üzere; Genel kurul toplantılarında, her bir A grubu pay sahibine 5 oy hakkı ve her bir B grubu pay sahibine 1 oy hakkı verir.

Şirket'in Esas Sözleşmesi'nin "Pay Devri" başlıklı 17'nci maddesine göre; Şirket paylarının devri Türk Ticaret Kanunu, Sermaye Piyasası Kanunu ve ilgili mevzuata göre gerçekleştirilir.

A grubu payların üçüncü kişilere ya da Şirket'te pay sahibi olan gerçek veya tüzel kişilere devri halinde, söz konusu paylar öncelikli olarak diğer A grubu pay sahiplerine önerilecektir.

Yönetim Kurulu Şirket'in faaliyet konusunun gerçekleşmesi, işletme konusu veya ekonomik bağımsızlık bakımından Şirket'in, bağlı ortaklıklarının veya iştiraklerinin ticari faaliyetlerine zarar verme potansiyeli bulunan kişilere veya tüzel kişilere yapılan imtiyazlı pay devirlerini reddetme hakkına sahiptir.

A grubu payların devri halinde devralan, payları kendi adına ve hesabına aldığı açıkça beyan etmezse veya devralanın ödeme yeterliliği şüpheli ise ve Şirketçe istenen teminat verilmemişse Yönetim Kurulu devre onay vermeyi ve pay defterine kaydını reddedebilir. Anılan halde, devredene, devre konu payları, başvurma amındaki gerçek değeriyle, Şirket'in devreden dışındaki pay sahipleri veya üçüncü kişiler hesabına almayı önererek Türk Ticaret Kanunu'nun 493. maddesi hükmüne uygun olarak onay istemi reddedilebilir. Devralan, payların gerçek değerinin belirlenmesini isterse, Şirket ile sözleşme ilişkisi olan bağımsız denetim firması dışındaki,

uluslararası alanda tanınmış ve Sermaye Piyasası Kurulu'ndan denetim lisansı almış bağımsız denetim firmaları arasından seçilecek bir denetim firmasının Uluslararası Değerleme Standartları kapsamında yer verilen değerlendirme yöntemi esas alınarak hesaplanacaktır. Değerleme giderlerini devralan karşılar. Devralan, gerçek değeri öğrendiği tarihten itibaren 1 (bir) ay içinde bu fiyatı reddetmezse devralma önerisini kabul etmiş sayılır.

Paylar miras, mirasın paylaşımı, eşler arasındaki mal rejimi hükümleri veya cebri icra gereği iktisap edilmişlerse Şirket payları edinen kişiye, sadece paylarını gerçek değeri üzerinden devralmayı önerdiği takdirde onay vermeyi reddedebilir.

A grubu paylardan herhangi birinin, herhangi bir sebeple borsada işlem görebilir nitelikte paya dönüştürülmesi için, bu payların B grubu paya dönüşümü gerekmektedir.

Borsada işlem gören ve görecektir olan B grubu paylar serbestçe devredebilecek olup söz konusu payların devrine herhangi bir kısıtlama getirilemez.

Şirket'in Genel Kurulunun Çalışma Esas ve Usulleri Hakkında İç Yönergesi'nde genel kurulun çalışma esasları ve usulleri; Kanun, ilgili mevzuat ve Esas Sözleşme hükümleri çerçevesinde belirlenmektedir. İç yönerge, Şirket'in tüm olağan ve olağanüstü genel kurullarını kapsamakta olup toplantılara elektronik ortamda katılım İç Yönerge'nin 15. maddesinde yer almaktadır.

Genel kurul toplantısında TTK'nın 1527'nci maddesi uyarınca elektronik ortamda katılım imkânı tanındığı durumda yönetim kurulunca ve toplantı başkanlığınca yerine getirilecek işlemler TTK'nın 1527'nci maddesi ve ilgili mevzuatlar dikkate alınarak ifa edilir.

#### **20.12. Esas sözleşmenin ilgili maddesinin referans verilmesi suretiyle ihracının amaç ve faaliyetleri:**

Şirket, Esas Sözleşme'nin "Amaç ve Konu" başlıklı 3. maddesi uyarınca, elektrik ve elektronikte kullanılan her türlü kablolar; optik, elyaf, fiber kabloları; xlp kablolar; telefon ve televizyon kabloları; zayıf akım kabloları; iç veya dış tesisatta kullanılan yer altında iletken alpeç kablolar olmak üzere bir bükümden yüz büküme kadar kabloların üretimi, satımı, ithalatı ve ihracatını yapmaktadır. Şirket'in ana faaliyet konusu, elektrik sektöründe kullanılan tesisat ve enerji kablolarının üretimi ve mamul madde olarak satımıdır.

#### **20.13. Yönetim kuruluna ve komitelere ilişkin önemli hükümlerin özetleri:**

Esas Sözleşme'nin "Yönetim Kurulu" başlıklı 7'nci maddesi uyarınca; Şirket'in işleri ve idaresi Genel Kurul tarafından Türk Ticaret Kanunu, Sermaye Piyasası Kanunu ve ilgili mevzuatı uyarınca seçilecek en az 5 en fazla 7 üyeden oluşan bir Yönetim Kurulu tarafından yürütülür. Yönetim Kurulu'nda görev alacak bağımsız üyelerin sayısı ve nitelikleri Sermaye Piyasası Kurulu'nun Kurumsal Yönetim İlkelerine ilişkin düzenlemelerine göre tespit edilir. A grubu pay sahiplerinin

göstereceği adaylar arasından seçilecek Yönetim Kurulu üyeleri, söz konusu bağımsız üyeler haricindeki üyelere olacaktır.

Yönetim Kurulu üyelerinin yarısı A grubu pay sahipleri tarafından gösterilecek adaylar arasından seçilir. Yönetim Kurulu üye sayısının yarısının küsuratlı bir sayı olması halinde küsurat aşağıya doğru en yakın tam sayıya yuvarlanır.

Yönetim Kurulu üyeleri en fazla üç yıl için seçilebilir. Görev süresi bitmiş bulunan üye yeniden seçilebilir. Bağımsız üyeler için Sermaye Piyasası Kurulu Kurumsal Yönetim İlkeleri ile getirilen zorunluluklar saklı kalmak kaydıyla, Genel Kurul Türk Ticaret Kanunu'nun 364. maddesi uyarınca gerekli görürse Yönetim Kurulu üyelerini her zaman değiştirebilir. Yönetim Kurulu üyeliğinin herhangi bir sebeple boşaldığı hallerde, Yönetim Kurulu kanuni şartları haiz bir kimseyi geçici olarak seçip ilk toplanacak Genel Kurul'un onayına sunar. A grubu pay sahipleri tarafından aday gösterilerek seçilmiş Yönetim Kurulu üyesi yerine yine A grubu pay sahiplerinin aday göstermesi suretiyle seçilen Yönetim Kurulu üyelerinden göreve devam edenlerin çoğunluğunun önerdiği aday atanır. Bağımsız üyenin bağımsızlığını kaybetmesi, istifa etmesi veya görevini yerine getiremeyecek duruma gelmesi halinde, Sermaye Piyasası Kurulu düzenlemelerinde belirlenen usullere uyulur.

Yönetim Kurulu üyelerine ödenecek ücretler ve diğer mali haklar Genel Kurul tarafından belirlenir. Bağımsız Yönetim Kurulu üyelerinin ücretlerinin belirlenmesinde sermaye piyasası mevzuatına uyulur.

Yönetim Kurulu'nun kurmakla yükümlü olduğu komitelerin oluşumu, görev ve çalışma esasları TTK ve sermaye piyasası mevzuatına göre gerçekleştirilir.

Şirket'in yönetim kurulu toplantısına katılma hakkına sahip olanlar bu toplantılara, Türk Ticaret Kanunu'nun 1527. maddesi uyarınca elektronik ortamda da katılabilir. Şirket, Anonim Şirket Genel Kurulları Dışında Elektronik Ortamda Yapılacak Kurullar Hakkında Tebliğ hükümleri uyarınca hak sahiplerinin bu toplantılara elektronik ortamda katılmalarına ve oy vermelerine imkan tanıyacak elektronik toplantı sistemini kurabileceği gibi bu amaç için oluşturulmuş sistemlerden de hizmet satın alabilir. Yapılacak toplantılarda şirket sözleşmesinin bu hükmü uyarınca kurulmuş olan sistem üzerinden veya destek hizmeti alınacak sistem üzerinden hak sahiplerinin ilgili mevzuatta belirtilen haklarını Tebliğ hükümlerinde belirtilen çerçevede kullanabilmesi sağlanır.

Yönetim kurulu üye tam sayısının çoğunluğu ile toplanır ve kararlarını toplantıda hazır bulunan üyelerin çoğunluğu ile alır. Bu kural yönetim kurulunun elektronik ortamda yapılması hâlinde de uygulanır.

Esas Sözleşme'nin "Şirketin Temsili" başlıklı 8'inci maddesi uyarınca; Şirket'in yönetimi ve dışarıya karşı temsili Yönetim Kurulu'na aittir. Şirket tarafından verilecek bütün belgelerin ve yapılacak sözleşmelerin geçerli olabilmesi için, bunların şirket unvanı altına konmuş ve şirketi ilzama yetkili kişi veya kişilerin imzasını taşıması gereklidir.

Yönetim Kurulu, Türk Ticaret Kanunu'nun 367. maddesi uyarınca hazırlayacağı bir iç yönerge ile yönetimi kısmen veya tamamen Yönetim Kurulu üyesi olan veya olmayan bir veya birkaç kişiye (murahhaslara) devretmeye yetkilidir. Bu durumda iç yönergenin tescil ve ilanı zorunludur. Yetkilendirilen ticari vekil veya diğer tacir yardımcıları da ticaret siciline tescil ve ilan edilir. Yönetim Kurulu, bu iç yönerge ile murahhasların yetki ve sorumluluklarını tayin eder ve Yönetim Kurulu'na tanınmış olan her türlü yetki ve sorumluluğu, yine Yönetim Kurulu'nun tespit edeceği şartlar, hükümler ve kısıtlamalar dâhilinde ilgili kişilere devredebilir ve gerekli gördüğünde bu yetkilerin tamamını veya bir kısmını değiştirip geri alabilir. TTK m.371, 373 ve 375 hükümleri saklıdır.

Esas Sözleşme'nin "Kurumsal Yönetim İlkeleri" başlıklı 10'uncu maddesi uyarınca; Sermaye Piyasası Kurulu tarafından uygulanması zorunlu tutulan Kurumsal Yönetim İlkelerine uyulur. Zorunlu İlkelere uyulmaksızın yapılan işlemler ve alınan Yönetim Kurulu kararları geçersiz olup, Esas Sözleşme'ye aykırı sayılır.

Kurumsal Yönetim İlkelerinin uygulanması bakımından önemli nitelikte sayılan işlemlerde ve şirketin her türlü ilişkili taraf işlemlerinde ve üçüncü kişiler lehine teminat, rehin ve ipotek verilmesine ilişkin işlemlerde Sermaye Piyasası Kurulu'nun kurumsal yönetime ilişkin düzenlemelerine uyulur.

#### **20.14. Her bir pay grubunun sahip olduğu imtiyazlar, bağlam ve sınırlamalar hakkında bilgi:**

Şirket'in Esas Sözleşmesi'nin "Sermaye" başlıklı 6'ncı maddesine göre; Yönetim Kurulu, Türk Ticaret Kanunu, Sermaye Piyasası Kanunu ve ilgili mevzuatına uygun olarak, 2026-2030 yılları arasında (5 yıl), gerekli gördüğü zamanlarda kayıtlı sermaye tavanına kadar yeni pay ihraç ederek çıkarılmış sermayeyi artırmaya, imtiyazlı pay çıkarmaya, imtiyaz haklarını kısıtlamaya, pay sahiplerinin yeni pay alma haklarını kısmen veya tamamen sınırlandırılmaya, primli veya nominal değerinin altında pay ihracına yetkilidir. Yeni pay alma hakkını kısıtlama yetkisi, pay sahipleri arasında eşitsizliğe yol açacak şekilde kullanılamaz.

Şirket'in sermayesi, gerektiğinde Türk Ticaret Kanunu, Sermaye Piyasası Kanunu ve ilgili mevzuatına uygun olarak artırılabilir veya azaltılabilir. Yapılacak sermaye artırımlarında aksine karar verilmemiş ise A grubu paylar karşılığında A grubu, B grubu paylar karşılığında B grubu pay ihraç edilir. Yeni pay alma haklarının tamamen kısıtlandığı durumlarda çıkarılacak tüm paylar B grubu olacaktır.

Çıkarılan paylar tamamen satılarak bedelleri ödenmedikçe veya satılmayan paylar iptal edilmedikçe yeni pay çıkarılamaz.

Bedelsiz sermaye artırımlarında çıkarılan bedelsiz paylar, artırım tarihindeki mevcut pay sahiplerine payları oranında dağıtılır. Paylar Türk Ticaret Kanunu, Sermaye Piyasası Kanunu ve ilgili mevzuatı ile işbu sözleşme hükümleri uyarınca serbestçe devredilebilir. A grubu payların borsada satılması için, satılacak payların B grubu paylara dönüşmüş olması şartı aranır. B grubu payların devrine kısıtlama getirilemez.

Şirket'in Esas Sözleşmesi'nin "Pay Devri" başlıklı 17'nci maddesine göre; Şirket paylarının devri Türk Ticaret Kanunu, Sermaye Piyasası Kanunu ve ilgili mevzuata göre gerçekleştirilir.

A grubu payların üçüncü kişilere ya da Şirket'te pay sahibi olan gerçek veya tüzel kişilere devri halinde, söz konusu paylar öncelikli olarak diğer A grubu pay sahiplerine önerilecektir.

Yönetim Kurulu Şirket'in faaliyet konusunun gerçekleşmesi, işletme konusu veya ekonomik bağımsızlık bakımından Şirket'in, bağlı ortaklıklarının veya iştiraklerinin ticari faaliyetlerine zarar verme potansiyeli bulunan kişilere veya tüzel kişilere yapılan imtiyazlı pay devirlerini reddetme hakkına sahiptir.

A grubu payların devri halinde devralan, payları kendi adına ve hesabına aldığı açıkça beyan etmezse veya devralanın ödeme yeterliliği şüpheli ise ve Şirketçe istenen teminat verilmemişse Yönetim Kurulu devre onay vermeyi ve pay defterine kaydını reddedebilir. Anılan halde, devredene, devre konu payları, başvurma amundaki gerçek değeriyle, Şirket'in devreden dışındaki pay sahipleri veya üçüncü kişiler hesabına almayı önererek Türk Ticaret Kanunu'nun 493. maddesi hükmüne uygun olarak onay istemi reddedilebilir. Devralan, payların gerçek değerinin belirlenmesini isterse, Şirket ile sözleşme ilişkisi olan bağımsız denetim firması dışındaki, uluslararası alanda tanınmış ve Sermaye Piyasası Kurulu'ndan denetim lisansı almış bağımsız denetim firmaları arasından seçilecek bir denetim firmasının Uluslararası Değerleme Standartları kapsamında yer verilen değerlendirme yöntemi esas alınarak hesaplanacaktır. Değerleme giderlerini devralan karşılar. Devralan, gerçek değeri öğrendiği tarihten itibaren 1 (bir) ay içinde bu fiyatı reddetmezse devralma önerisini kabul etmiş sayılır.

Paylar miras, mirasın paylaşımı, eşler arasındaki mal rejimi hükümleri veya cebri icra gereği iktisap edilmişlerse Şirket payları edinen kişiye, sadece paylarını gerçek değeri üzerinden devralmayı önerdiği takdirde onay vermeyi reddedebilir.

A grubu paylardan herhangi birinin, herhangi bir sebeple borsada işlem görebilir nitelikte paya dönüştürülmesi için, bu payların B grubu paya dönüşümü gerekmektedir.

Borsada işlem gören ve görecek olan B grubu paylar serbestçe devredebilecek olup söz konusu payların devrine herhangi bir kısıtlama getirilemez.

A grubu payların sahip olduğu hak ve imtiyazlar Şirket'in Esas Sözleşmesi'nde düzenlenmiştir.

Şirket Esas Sözleşmesi'nin "Yönetim Kurulu" başlıklı 7'nci maddesinde düzenlendiği üzere; Yönetim Kurulu üyelerinin yarısı A grubu pay sahipleri tarafından gösterilecek adaylar arasından seçilir. Yönetim Kurulu üye sayısının yarısının küsuratlı bir sayı olması halinde küsurat aşağıya doğru en yakın tam sayıya yuvarlanır.

Şirket Esas Sözleşmesi'nin "Genel Kurul" başlıklı 11'nci maddesinde düzenlendiği üzere; Genel kurul toplantılarında, her bir A grubu pay sahibine 5 oy hakkı ve her bir B grubu pay sahibine 1 oy hakkı verir.

#### **20.15. Pay sahiplerinin haklarının ve imtiyazlarının değiştirilmesine ilişkin esaslar:**

Şirket'in Esas Sözleşmesi'nin "Sermaye" başlıklı 6'ncı maddesine göre; Yönetim Kurulu, Türk Ticaret Kanunu, Sermaye Piyasası Kanunu ve ilgili mevzuatına uygun olarak, 2026-2030 yılları arasında (5 yıl), gerekli gördüğü zamanlarda kayıtlı sermaye tavanına kadar yeni pay ihraç ederek çıkarılmış sermayeyi artırmaya, imtiyazlı pay çıkarmaya, imtiyaz haklarını kısıtlamaya, pay sahiplerinin yeni pay alma haklarını kısmen veya tamamen sınırlandırılmaya, primli veya nominal değerinin altında pay ihracına yetkilidir. Yeni pay alma hakkını kısıtlama yetkisi, pay sahipleri arasında eşitsizliğe yol açacak şekilde kullanılamaz.

Şirket'in sermayesi, gerektiğinde Türk Ticaret Kanunu, Sermaye Piyasası Kanunu ve ilgili mevzuatına uygun olarak artırılabilir veya azaltılabilir. Yapılacak sermaye artırımlarında aksine karar verilmemiş ise A grubu paylar karşılığında A grubu, B grubu paylar karşılığında B grubu pay ihraç edilir. Yeni pay alma haklarının tamamen kısıtlandığı durumlarda çıkarılacak tüm paylar B grubu olacaktır.

Çıkarılan paylar tamamen satılarak bedelleri ödenmedikçe veya satılamayan paylar iptal edilmedikçe yeni pay çıkarılamaz.

Bedelsiz sermaye artırımlarında çıkarılan bedelsiz paylar, artırım tarihindeki mevcut pay sahiplerine payları oranında dağıtılır. Paylar Türk Ticaret Kanunu, Sermaye Piyasası Kanunu ve ilgili mevzuatı ile işbu sözleşme hükümleri uyarınca serbestçe devredilebilir. A grubu payların borsada satılması için, satılacak payların B grubu paylara dönüşmüş olması şartı aranır. B grubu payların devrine kısıtlama getirilemez.

Şirket'in Esas Sözleşmesi'nin "Pay Devri" başlıklı 17'nci maddesine göre; Şirket paylarının devri Türk Ticaret Kanunu, Sermaye Piyasası Kanunu ve ilgili mevzuata göre gerçekleştirilir.

A grubu payların üçüncü kişilere ya da Şirket'te pay sahibi olan gerçek veya tüzel kişilere devri halinde, söz konusu paylar öncelikli olarak diğer A grubu pay sahiplerine önerilecektir.

Yönetim Kurulu Şirket'in faaliyet konusunun gerçekleşmesi, işletme konusu veya ekonomik bağımsızlık bakımından Şirket'in, bağlı ortaklıklarının veya iştiraklerinin ticari faaliyetlerine zarar verme potansiyeli bulunan kişilere veya tüzel kişilere yapılan imtiyazlı pay devirlerini reddetme hakkına sahiptir.

A grubu payların devri halinde devralan, payları kendi adına ve hesabına aldığını açıkça beyan etmezse veya devralanın ödeme yeterliliği şüpheli ise ve Şirketçe istenen teminat verilmemişse Yönetim Kurulu devre onay vermeyi ve pay defterine kaydını reddedebilir. Anılan halde, devredene, devre konu payları, başvurma anındaki gerçek değeriyle, Şirket'in devreden dışındaki pay sahipleri veya üçüncü kişiler hesabına almayı önererek Türk Ticaret Kanunu'nun 493. maddesi hükmüne uygun olarak onay istemi reddedilebilir. Devralan, payların gerçek değerinin belirlenmesini isterse, Şirket ile sözleşme ilişkisi olan bağımsız denetim firması dışındaki, uluslararası alanda tanınmış ve Sermaye Piyasası Kurulu'ndan denetim lisansı almış bağımsız denetim firmaları arasından seçilecek bir denetim firmasının Uluslararası Değerleme Standartları kapsamında yer verilen değerlendirme yöntemi esas alınarak hesaplanacaktır. Değerleme giderlerini devralan karşılar. Devralan, gerçek değeri öğrendiği tarihten itibaren 1 (bir) ay içinde bu fiyatı reddetmezse devralma önerisini kabul etmiş sayılır.

Paylar miras, mirasın paylaşımı, eşler arasındaki mal rejimi hükümleri veya cebri icra gereği iktisap edilmişlerse Şirket payları edinen kişiye, sadece payların gerçek değeri üzerinden devralmayı önerdiği takdirde onay vermeyi reddedebilir.

A grubu paylardan herhangi birinin, herhangi bir sebeple borsada işlem görebilir nitelikte paya dönüştürülmesi için, bu payların B grubu paya dönüşümü gerekmektedir.

Borsada işlem gören ve görecek olan B grubu paylar serbestçe devredebilecek olup söz konusu payların devrine herhangi bir kısıtlama getirilemez.

#### **20.16. Olağan ve olağanüstü genel kurul toplantısının yapılmasına ilişkin usuller ile toplantılara katılım koşulları hakkında bilgi:**

Esas Sözleşme'nin "Genel Kurul" başlıklı 11'inci maddesi uyarınca, genel kurul toplantılarında aşağıdaki esaslar uygulanır:

Genel Kurullar, olağan ve olağanüstü toplantıdır. Olağan genel kurul, şirketin hesap devresi sonundan itibaren 3 ay içinde ve senede en az bir defa; olağanüstü genel kurullar ise, Şirket işlerinin gerektirdiği hallerde ve zamanlarda toplanır.

Genel kurul toplantılarında, her bir A grubu pay sahibine 5 oy hakkı ve her bir B grubu pay sahibine 1 oy hakkı verir. Genel kurul toplantılarında pay sahipleri kendilerini diğer pay sahipleri veya dışarıdan atayacakları vekil vasıtasıyla temsil ettirebilirler.

Genel kurul, şirketin merkez adresinde veya yönetim merkezinin bulunduğu şehrin elverişli bir yerinde toplanır.

**Davet Şekli:** Genel Kurul toplantılarına davet hakkında Türk Ticaret Kanunu, Sermaye Piyasası Kanunu ve ilgili mevzuatında yer alan davet usul ve şekli ile ilan sürelerine ilişkin düzenlemelere uyulur. Bu davet ilan ve toplantı günleri hariç olmak üzere, toplantı tarihinden en az üç hafta önce yapılır. Türk Ticaret Kanunu, Sermaye Piyasası Kanunu ve ilgili mevzuatında düzenlenen bilgi ve belgeler genel kurul toplantı ilanı ile ilan ve toplantı günleri hariç olmak üzere, toplantı tarihinden en az üç hafta önce ilan edilir ve pay sahiplerinin incelenmesine hazır bulundurulur. Genel kurul toplantılarına çağrı konusunda Sermaye Piyasası Kanunu'nun 29/1 hükmü saklıdır.

Genel Kurul toplantılarında aşağıdaki kurallar uygulanır:

- Müzakerelerin Yapılması ve Karar Nisabı: Şirket Genel Kurul toplantılarında Türk Ticaret Kanunu ve sermaye piyasası mevzuatında yazılı hususlar müzakere edilerek gerekli kararlar alınır. Sermaye Piyasası Kanunu'nun genel kurul toplantısında gündeme bağlılık ilkesine uyulmaksızın görüşülmesini veya ortaklara duyurulmasını istediği hususların genel kurul gündemine alınması zorunludur. Genel kurul toplantıları ve bu toplantılardaki karar nisabı, Türk Ticaret Kanunu, Sermaye Piyasası Kanunu ve ilgili mevzuatı hükümlerine tabidir.
- Genel Kurul Toplantısına Elektronik Ortamda Katılım: Şirketin Genel Kurul toplantısına katılma hakkına sahip olanlar bu toplantılara, Türk Ticaret Kanunu'nun 1527. maddesi uyarınca elektronik ortamda katılabilir. Şirket, Anonim Şirketlerde Elektronik Ortamda Yapılacak Genel Kurullara İlişkin Yönetmelik hükümleri uyarınca hak sahiplerinin genel kurul toplantılarına elektronik ortamda katılmalarına ve oy vermelerine imkan tanıyacak "Elektronik Toplantı Sistemi" kurabileceği gibi bu amaç için oluşturulmuş sistemlerden de hizmet satın alınabilir. Yapılacak toplantılarda esas sözleşmenin bu hükmü uyarınca kurulmuş sistem üzerinden veya destek hizmeti alınacak sistem üzerinden hak sahiplerinin ilgili mevzuatta belirtilen haklarını Yönetmelik hükümlerinde belirtilen çerçevede kullanabilmesi sağlanır.
- Toplantıya İlişkin Usul ve Esasların Belirlenmesi: Yönetim Kurulu, genel kurul çalışmalarına ilişkin esas ve usullerin belirlenmesine yönelik iç yönerge hazırlar. İç yönerge genel kurul tarafından onaylanır ve ticaret siciline tescil edilir. İç yönerge, kanunların izin verdiği durumlar dışında; ortakların genel kurula katılma, oy kullanma, dava açma, bilgi alma, inceleme ve

denetim gibi vazgeçilemez nitelikteki haklarını, toplantı başkanlığının kanunlardan kaynaklanan görev ve yetkilerini sınırlandıran veya ortadan kaldıran özel hükümler içermez.

**20.17. İhraççının yönetim hakimiyetinin el değiştirmesinde gecikmeye, ertelemeye ve engellemeye neden olabilecek hükümler hakkında bilgi:**

Yoktur.

**20.18. Payların devrine ilişkin esaslar:**

Şirket'in Esas Sözleşmesi'nin "Pay Devri" başlıklı 17'nci maddesine göre; Şirket paylarının devri Türk Ticaret Kanunu, Sermaye Piyasası Kanunu ve ilgili mevzuata göre gerçekleştirilir.

A grubu payların üçüncü kişilere ya da Şirket'te pay sahibi olan gerçek veya tüzel kişilere devri halinde, söz konusu paylar öncelikli olarak diğer A grubu pay sahiplerine önerilecektir.

Yönetim Kurulu Şirket'in faaliyet konusunun gerçekleşmesi, işletme konusu veya ekonomik bağımsızlık bakımından Şirket'in, bağlı ortaklıklarının veya iştiraklerinin ticari faaliyetlerine zarar verme potansiyeli bulunan kişilere veya tüzel kişilere yapılan imtiyazlı pay devirlerini reddetme hakkına sahiptir.

A grubu payların devri halinde devralan, payları kendi adına ve hesabına aldığını açıkça beyan etmezse veya devralanın ödeme yeterliliği şüpheli ise ve Şirketçe istenen teminat verilmemişse Yönetim Kurulu devre onay vermeyi ve pay defterine kaydını reddedebilir. Anılan halde, devredene, devre konu payları, başvurma anındaki gerçek değeriyle, Şirket'in devreden dışındaki pay sahipleri veya üçüncü kişiler hesabına almayı önererek Türk Ticaret Kanunu'nun 493. maddesi hükmüne uygun olarak onay istemi reddedilebilir. Devralan, payların gerçek değerinin belirlenmesini isterse, Şirket ile sözleşme ilişkisi olan bağımsız denetim firması dışındaki, uluslararası alanda tanınmış ve Sermaye Piyasası Kurulu'ndan denetim lisansı almış bağımsız denetim firmaları arasından seçilecek bir denetim firmasının Uluslararası Değerleme Standartları kapsamında yer verilen değerlendirme yöntemi esas alınarak hesaplanacaktır. Değerleme giderlerini devralan karşılar. Devralan, gerçek değeri öğrendiği tarihten itibaren 1 (bir) ay içinde bu fiyatı reddetmezse devralma önerisini kabul etmiş sayılır.

Paylar miras, mirasın paylaşımı, eşler arasındaki mal rejimi hükümleri veya cebri icra gereği iktisap edilmişlerse Şirket payları edinen kişiye, sadece paylarını gerçek değeri üzerinden devralmayı önerdiği takdirde onay vermeyi reddedebilir.

A grubu paylardan herhangi birinin, herhangi bir sebeple borsada işlem görebilir nitelikte paya dönüştürülmesi için, bu payların B grubu paya dönüşümü gerekmektedir.

Borsada işlem gören ve görecek olan B grubu paylar serbestçe devredebilecek olup söz konusu payların devrine herhangi bir kısıtlama getirilemez.

20.19. Sermayenin artırılmasına ve azaltılmasına ilişkin esas sözleşmede öngörülen koşulların yasanın gerektirdiğinden daha ağır olması halinde söz konusu hükümler hakkında bilgi:

Yoktur.

## 21. ÖNEMLİ SÖZLEŞMELER

### Alves Kablo'nun Taraf Olduğu Sözleşmeler

Grup'un, işbu İzahname'de yer alması gereken finansal tablo dönemleri de dahil olmak üzere güncel olarak, olağan ticari faaliyetlerinin yürütülmesi nedeniyle imzalanan sözleşmeler dışında önemli bir sözleşmesi bulunmamaktadır.

### Genel Kredi ve Finansal Kiralama Sözleşmeleri

Şirket ile Türkiye'de faaliyette bulunan Finansal Kiralama Şirketleriyle muhtelif tarihlerde ve miktarlarda finansal kiralama sözleşmesi akdedilmiştir. Yine Türkiye'de faaliyette bulunan bankalarla muhtelif tarihlerde ve tutarlarda kredi sözleşmeleri akdedilmiştir.

### Müşteri Sözleşmeleri

Şirket, yurt içi önemli müşterilerinin az sayıda bir kısmı ile olan ticari ilişkilerini matbu şekilde hazırlanmış Alım Satım Çerçeve Sözleşmesi imzalayarak yürütürken, yurt içi müşterilerinin bir kısmı ve yurt dışı müşterilerinin tamamı ile sipariş formları düzenleyerek yürütmektedir.

### Alım-Satım Çerçeve Sözleşmeleri

Şirket'in yurt içindeki müşterileriyle imzalamış olduğu sözleşmeler matbu bir form olup işe başlama, bitirme şekil ve şartları ile teslim programlarını içermektedir. Şirket, sözleşme eki tablolarda yer alan şartlara göre kesin sipariş konusu edilen ürünlerin belli süreler boyunca üretilerek müşteriye tedarik edilmesini vaatetmiştir. Teslimat süresi dahilinde metraj tablosunda (BOQ) ve/veya döviz kuru oranında ve/veya Londra Metal Borsası'nda (LME) birim fiyatlarda meydana gelen değişiklikler nedeniyle Şirket'in fiyatları yeniden düzenleme hakkı saklıdır.

### Yurt Dışı Sipariş Formları

Şirket ürettiği ürünlerin ihracatını gerçekleştirirken talep edilen ürünün adedini, boyutunu, rengini, uzunluğunu, metre başına ücretini ve vade tarihini içeren sipariş formlarını kullanmaktadır.

### Yurt İçi Sipariş Formları

Yurt içi teklif/sipariş formlarında, ödeme vadesi, ödeme şekli, nakliye ve teslimat yeri her bir müşteri için ilgili teklif/sipariş formunda belirlenmektedir. Teklif/sipariş formunda yer alan ticari şartlar uyarınca ürün "stokta hazır" olarak belirtilmedikçe, teslim tarihi fabrikadan çıkış tarihi olup, fiili teslimat sürelerine nakliye süreleri dahil edilmemiştir ve Şirket nakliyeden doğan gecikmelerden sorumlu değildir. Şirket, teklifin kesin siparişe dönüşebilmesi için müşterilerden teminat mektubu, cirolu müşteri çeki, ipotek, devlet borçlanma senedi gibi garantiler talep

etmektedir. Şirket, ödemesi alınmamış siparişleri iptal etme hakkını saklı tutmuştur. Şirket'in geciken ödemelerde siparişi iptal hakkı bulunmaktadır.

### **Tedarik Sözleşmesi**

Tedarikçiler ile sipariş formları üzerinden çalışılmaktadır. Şirket'in müşteri sıfatıyla akdettiği tek tedarikçi sözleşmesi Alves Plastik ile 01.03.2022 tarihinde imzalanmıştır. Sözleşmenin konusu, Alves Plastik tarafından üretilen ürünlerin, Şirket'in aylık üretim planlamasına göre belirlenecek miktarda üretilmesi ve belirlenen teslimat tarihlerinde Şirket'e sağlanmasıdır. Ürün bedelinin %40'ı her ayın en geç 15. gününe kadar aylık ve peşin olarak nakden ödenecektir. Kalan %60'lık tutar için 60-90 gün vadeli çek verilecektir. Sözleşme imza tarihinden itibaren 10 yıl süreyle yürürlükte kalacaktır.

### **Nexans Türkiye Endüstri ve Ticaret A.Ş. (Nexans Türkiye) Alım-Satım Çerçeve Sözleşmesi**

Müşteri sıfatıyla Şirket ve yine Müşteri sıfatıyla Alves Elektrik ile Nexans Türkiye Endüstri ve Ticaret A.Ş. arasında 01.01.2026 tarihinde Alım-Satım Çerçeve Sözleşmesi imzalanmıştır. Sözleşmenin konusu taraflar arasındaki mal alım satımlarında uygulanacak hüküm ve koşulların belirlenmesidir. Şirket ve Alves Elektrik 2016 yılından itibaren Nexans Türkiye'nin ürünlerinin ticaretini yapmaya başlamış; daha sonra Şirket bu faaliyetine son vermiş olmakla birlikte, Alves Elektrik hali hazırda söz konusu Alım-Satım Sözleşmesi kapsamında Nexans Türkiye'nin ürünlerinin yetkili satıcısıdır.

Alım-Satım Çerçeve Sözleşmesi uyarınca, sözleşme kapsamında Müşteriler kablo taleplerini sipariş formları ile Nexans Türkiye'ye iletacaktır. Müşteri sipariş formları ancak Nexans Türkiye tarafından yazılı teklif verildiği ve karşılıklı olarak onaylandığı takdirde Nexans Türkiye açısından geçerli olacaktır. Nexans Türkiye'nin teklifindeki fiyatlar peşin olup ürünlerin ambalajsız olarak Nexans Türkiye'nin fabrikasında veya belirttiği mahalde teslim edilmesine, siparişin Nexans Türkiye tarafından açıkça kabulünü izleyen günün "mevcut TL/ithalatın yapılacağı ülke para birimi" TCMB kuruna ve kablolarda kullanılan bakır/alüminyumun siparişin açıkça kabulünü izleyen günde Londra Metal Borsası tarafından açıklanan birim fiyatına göre hesaplanacaktır. Nexans Türkiye'nin teslimat süresi dahilinde metraj kablosunda ve/veya döviz kurunda ve/veya Londra Metal Borsası'nın birim fiyatlarında meydana gelen değişiklikler nedeni ile fiyatları yeniden düzenleme hakkı bulunmaktadır. Nexans Türkiye, ürünlerini olağan kullanım ve işlem koşulları altında 2 yıl garanti etmektedir. Sözleşme imza tarihinden itibaren en az 1 ay önce protokol ile uzatılmadı ise 1 yıl süreyle geçerlidir. Bahsi geçen sözleşmeye ek olarak, Müşterilerin kazanacağı primin hüküm ve koşullarının belirlenmesi amacıyla taraflar arasında 25.12.2020 tarihli Alım-Satım Çerçeve Sözleşmesi'ne Ek Sözleşme imzalanmıştır.

### **Kira Sözleşmeleri**

#### **Araç Kiralama Sözleşmeleri**

Şirket, araç kiralama işlemlerini Zeplin Car olmak üzere 2 ayrı şirket üzerinden yapmaktadır.

Sıra No	Kiralayan	İmza Tarihi	Sözleşme Süresi	Tutar (Aylık)
1.	ZeplinCar	31.10.2024	Teslimden itibaren minimum 12 ay	15 araç kiralanmış olup, araç başına 36.300 TL + KDV
2.	ZeplinCar	31.10.2024	Teslimden itibaren minimum 12 ay	75.425 TL + KDV
3.	KZN Grup Oto.	05.08.2025	Teslimden itibaren minimum 12 ay	18 araç kiralanmış olup, araç başına 47.000 TL + KDV

Şirket ile Zeplin Car arasında toplamda 2 ayrı araç kiralama sözleşmesi imzalanmıştır. Sözleşmelerin süresi minimum 12 aydır ve e-posta yoluyla yazılı mutabakata istinaden aylık dönemler halinde uzatılabilir. Kiralanan araçlara ilişkin teslim belgesinin imzalanması ile Şirket'in işleten sıfatıyla sorumluluğu başlamaktadır. Sözleşme süresi içerisinde Şirket'in kiralanılan araçları sigortasını ihlal edecek şekilde kullanması, sigorta teminatı dışında kalan veya teminatı aşan zararların ortaya çıkması hali ile bu kapsamda 3. kişiler tarafından ZeplinCar'a yöneltilecek olan her türlü tazminat taleplerinden Şirket sorumludur ve ZeplinCar nezdinde ortaya çıkan zararın tazmin etmek ile yükümlüdür.

#### **Tanımlı Alım Satım Sözleşmesi**

Alıcılar Şirket ve 4M Altın Elektrik İnşaat Tekstil Gıda Sanayi ve Ticaret Ltd. Şti. (4M Altın) ile Satıcı sıfatıyla Vera Grup Mühendislik A.Ş. arasında 31.08.2021 tarihli Alım Satım Sözleşmesi akdedilmiştir. Sözleşmenin konusu, Elazığ İli Cumhuriyet Mahallesi Fatih Ahmet Baba Bulvarı 1046 Ada 11 Parsel'de inşa edilen D Blok 1. K.79 numaralı bağımsız bölümün ½'sinin Şirket ve ½'sinin 4M Altın tarafından toplam 8.810.000 TL bedel ile satın alınmasının vaadedilmesidir. Kat karşılığı inşaat sözleşmesi çerçevesinde yükleniciye düşen bağımsız bölümün, yüklenici tarafından üçüncü kişiye satımına ilişkin sözleşmeler, yazılı olarak düzenlenmiş olmaları koşuluyla, TBK'nun 162. ve sonraki maddeleri hükümleri uyarınca alacağın temlik hükümlerine tabi olarak geçerlidir. Yüklenicinin arsa sahibine karşı edimlerini yerine getirmiş olması halinde, alıcı, böyle bir sözleşmeye dayalı olarak tescil isteminde bulunabilir.

Ödeme planında vade başlangıç tarihi 12.03.2022, bitiş tarihi 30.01.2025'tir. Ödeme planına uyulmaması halinde Alıcı/lar temerrüde düşecek olup Satıcının alacağın tahsil için yasal yollara başvurma hakkı doğmaktadır. Bu halde, vadesi gelmemiş tüm ödemeler muacceliyet kazanacağı gibi, gayrimenkulün liste fiyatından herhangi bir indirim olmaksızın kalan tutarlar tümüyle tahsil edilecektir.

Alıcıların borcun tamamını ödemiş olması durumunda bağımsız bölümün tapu devri alıcılara ½ oranında gerçekleştirilecektir. Gayrimenkulün inşaatının tamamlanıp Alıcılar'a fiilen teslim edilmesinden sonra Alıcılar'ın sözleşmeyi fesih hakkı bulunmamaktadır. Sözleşmede Alıcı birden fazla kişi olduğundan, bu sözleşme için ödedikleri paranın Alıcılar arasında eşit ödendiği ve Alıcılar'ın müşterek ve müteselsil borçlu olarak kabul edilecekleri kararlaştırılmıştır. Sözleşmenin



### **Personel Taşıma Sözleşmesi**

Şirket ile Akel Turizm Seyahat İnşaat Oto ve Maden Sanayi Ticaret Ltd. Şti. arasında 15.10.2025 tarihinden başlamak üzere 3 yıl süreli personel taşıma sözleşmesi akdedilmiştir. Sözleşmenin konusu, Şirket personelinin Kahramankazan'da bulunan Fabrika'dan her sabah ve akşam olmak üzere taşınması işidir.

### **Sponsorluk Sözleşmesi**

Şirket ile Embay Reklam Seyahat Acenta Turizm Danışmanlık Organizasyon ve Ticaret Ltd. Şti. arasında 01.01.2026 tarihinde bir yıl süreli Sponsorluk Sözleşmesi akdedilmiştir. Sözleşmede, mecra olarak tanımlanan televizyon kanalında 01.01.2026-31.12.2026 tarihleri arasında yayınlanan bir programa Şirket'in sponsor olmasına ilişkin tarafların hak ve yükümlülükleri belirlenmiştir. Sözleşme bedeli 950.000 TL + KDV'dir. Şirket, bu sözleşme uyarınca programda kullanılacak logo, isim, marka, içerik ve reklamların Sermaye Piyasası Kanunu, RTÜK Mevzuatı, TCK ve ilgili mevzuatına uygun olacağını taahhüt eder. Aksi halde mecrada yayınlanan reklam, içerikli logo veya konuk beyanları sebebiyle kamu kurum veya kuruluşları tarafından uygulanacak adli ve idari yaptırımlar (para cezaları dahil) veya 3. kişiler tarafından talep edilen tazminat veya hak ihlal talepleri sebebiyle maruz kalacağı doğrudan- dolaylı tüm zararları derhal tazmin etmeyi kabul, beyan ve taahhüt eder. Sözleşmenin yürürlükte kalma süresi olarak kararlaştırılan bir yıllık sürenin tamamlanmasından önce Şirket tarafından sözleşmenin feshedilmesi halinde Şirket 950.000 TL + KDV'yi nakden ve defaten ödemeyi taahhüt etmiştir.

### **Elektrik Enerjisi Satış Sözleşmesi**

Şirket ile Enerjisa İstanbul Anadolu Yakası Elektrik Perakende Satış A.Ş. (Enerjisa) arasında 05.12.2025 tarihinde Şirket'e tedarik edilecek elektrik enerjisi ve/veya kapasitesine ilişkin Elektrik Enerjisi Satış Sözleşmesi akdedilmiştir. Satış sözleşmesi kapsamında elektrik enerjisi tedarikine 05.12.2025 tarihinde başlanmış olup 15 ay süre ile geçerlidir. Ancak, Enerjisa'nın Şirket'e muhatap 05.12.2025 tarihli yazısı ile Şirket'in serbest tüketici olarak akdettiği söz konusu sözleşme sona erdirilmiş ve 05.12.2025 tarihinden itibaren elektrik tedarikinin Elektrik Piyasası Tüketici Hizmetleri Yönetmeliği m.8/1/b maddesi uyarınca Enerjisa tarafından son kaynak tedariki kapsamında sağlanacağı Şirket'e bildirilmiştir. Bununla birlikte, Şirket beyanı uyarınca söz konusu bildirimle rağmen Enerjisa tarafından herhangi bir işlem yapılmamış olup Elektrik Enerjisi Satış Sözleşmesi mevcut durumda yürürlüktedir.

### **Alves Elektrik'in Taraf Olduğu Sözleşmeler**

#### **Finansman Sözleşmeleri**

Şirket'in bağlı ortaklığı olan Alves Elektrik çeşitli bankalarla faaliyetlerini yürütebilmek ve işletme sermayesinin ihtiyaçlarını karşılamak amacıyla genel şartları haiz genel kredi sözleşmeleri akdetmiştir.

#### **Alves Plastik'in Taraf Olduğu Sözleşmeler**

#### **Finansman Sözleşmeleri**



Adresi	Çayyolu, İhlamur Cd. Koru Sitesi No:2 Kat: 6, 06810 Çankaya/Ankara
Telefon	0312 474 30 80
İnternet Adresi	www.deneyimbd.com.tr
Üyesi Olunan Profesyonel Meslek Kuruluşları	Member of Nexia

<b>Note Office Uluslararası Bağımsız Denetim Danışmanlık A.Ş.</b>	
Sorumlu Denetçi	Durak ÇELİK
Adresi	Kızılırmak Mah. Ufuk Üniversitesi Cad. Farilya İş Merkezi No:8 Kat:2 Daire:7 Çankaya / Ankara
Telefon	0312 439 40 60
İnternet Adresi	www.noteoffice.com.tr
Üyesi Olunan Profesyonel Meslek Kuruluşları	Member of Europefides

**31.12.2025 dönemine ait özel bağımsız denetim raporunda yer alan denetçi görüşü:**

"Görüşümüze göre, Sınırlı Olumlu Görüşün Dayanağı bölümünde belirtilen konunun etkileri hariç ilişikteki konsolide finansal tablolar, Grup'un 31 Aralık 2025 tarihi itibarıyla konsolide finansal durumunu ve aynı tarihte sona eren hesap dönemine ait konsolide finansal performansını ve konsolide nakit akışlarını Türkiye Muhasebe Standartları'na ("TMS'lere") uygun olarak, tüm önemli yönleriyle, gerçeğe uygun bir biçimde sunmaktadır."

**31.12.2024 dönemine ait özel bağımsız denetim raporunda yer alan denetçi görüşü:**

"Görüşümüze göre "Sınırlı Olumlu Görüşün Dayanağı" paragraflarında belirtilen hususların etkileri hariç olmak üzere ilişikteki konsolide finansal tablolar, Grup'un 31 Aralık 2024 tarihi itibarıyla konsolide finansal durumunu ve aynı tarihte sona eren hesap dönemine ait konsolide finansal performansını ve konsolide nakit akışlarını, Türkiye Finansal Raporlama Standartlarına ("TFRS'lere") uygun olarak tüm önemli yönleriyle gerçeğe uygun bir biçimde sunmaktadır."

**31.12.2023 dönemine ait özel bağımsız denetim raporunda yer alan denetçi görüşü:**

"Görüşümüze göre ilişikteki finansal tablolar, Grup'un 31 Aralık 2023 tarihleri itibarıyla konsolide finansal durumunu ve aynı tarihte sona eren hesap dönemine ait konsolide finansal performansını ve konsolide nakit akışlarını, Türkiye Finansal Raporlama Standartlarına ("TFRS") uygun olarak tüm önemli yönleriyle gerçeğe uygun bir biçimde sunmaktadır."

**Bağımsız denetim kuruluşunun/sorumlu ortak baş denetçinin değişmiş olması halinde nedenleri hakkında bilgi:**

31.12.2023 tarihli finansal tablolar ve buna ilişkin dipnotlar Karar Bağımsız Denetim ve Danışmanlık A.Ş. tarafından, 31.12.2024 tarihli finansal tablolar ve buna ilişkin dipnotlar Deneyim Bağımsız Denetim ve Danışmanlık A.Ş. ve 31.12.2025 tarihli finansal tablolar ve buna ilişkin

dipnotlar Note Office Uluslararası Bağımsız Denetim Danışmanlık A.Ş. tarafından denetlenmiştir. Şirket yönetiminin pazar araştırmaları sonucundaki önerileri doğrultusunda 2023 ve 2024 yılları olağan genel kurullarında bağımsız denetim şirketi değişikliğine gidilmiştir. Şirket'in 18.03.2026 tarihli 2026-002 sayılı genel kurul kararı ile bağımsız denetim şirketi bu sefer değiştirilmemiş Note Office Uluslararası Bağımsız Denetim Danışmanlık A.Ş. ile devam edilmesine karar verilmiştir. 24.03.2026 tarihli 11549 sayılı sicil gazetesi ile ilan edilmiştir.

Bağımsız Denetim Yönetmeliğinin 26'ncı maddesinin birinci fıkrasının (ç) bendinde, üç yıl geçmedikçe; denetim kuruluşları son on yılda yedi yıl, denetim üstlenen bağımsız denetçiler ile bunların yanında ve denetim kuruluşlarında çalışan denetçiler ise son yedi yılda beş yıl denetim çalışması yürüttükleri işletmelere ilişkin denetimleri üstlenemeyecekleri hüküm altına alınmış olup, anılan maddenin ikinci fıkrasında, bu sürelerin hesabında aynı denetim ağı içinde bulunan kuruluşlar ile ilişkili denetim kuruluşları tarafından yapılan denetimlerde geçen sürelerin topluca dikkate alınacağı belirtilmiştir. Bu kapsamda ortak baş denetçinin görevden alınması, görevden çekilmesi ya da değişmesine ilişkin bir durum bulunmamaktadır.

**22.3. Son finansal tablo tarihinden sonra meydana gelen, ibraçının ve/veya grubun finansal durumu veya ticari konumu üzerinde etkili olabilecek önemli değişiklikler (üretim, satış, stoklar, siparişler, maliyet ve satış fiyatları hakkındaki gelişmeleri de içermelidir) veya söz konusu hususların bulunmadığı hakkında ifade:**

Şirket'in nitelikli istihdamının ortaya çıkarttığı AR-GE, ÜR-GE, inovasyon proje ve fikirleri sayesinde, Şirket, endüstriyel anlamda çeşitli sektörlerle bilgi ve deneyimlerini daha efektif olarak sunabilmek ve uygulatabilmek adına planlama içerisindedir. Bu proje ve fikirlerin uygulanabilir olgunluk seviyelerine ulaşması neticesinde de hem personellerin daha odaklı ve yaratıcı işler yapabilmesi hem de Şirket adına AR-GE ve İnovasyon süreçlerindeki maliyetlerini minimize edebilmek amacı ile OSTİM Teknopark'ta, dijital dönüşümü sağlamak ve sektörel bütünlüğü ve iletişimi sağlamak amacıyla "Bayi ve Tedarik Zinciri Yönetimi için Kurumsal Kaynak Planlama ve İletişim Yazılım Platformunun Geliştirilmesi" tanımlı AR-GE projesi kabul edilmiştir. Bu kapsamda "Alves Kablo Sanayi ve Ticaret A.Ş. OSTİM Teknopark Şubesi" unvanlı şube açılışı gerçekleştirilmiş olup söz konusu şube açılışı hususu 10.11.2023 tarih ve 10955 sayılı TTSG'de ilan edilmiştir. Şirket, bundan böyle AR-GE ve yenilik faaliyetlerini OSTİM Teknopark'taki AR-GE şubesinde gerçekleştirebilecek olup bu projeler kapsamında 4691 Sayılı Kanun ve ilgili mevzuatındaki tüm teşvik ve muafiyetlerden faydalanabilecektir.

Şirket'in, OSTİM Teknopark ile başlayacağı bu çalışma ile KOBİ sınıfındaki birçok işletme ile iş birliği, ortak proje çalışmaları, Üniversiteler ve Teknoloji Transfer Ofisleri etkin bir süreç yönetimi yapabilmek adına önemli bir adımdır. Şirket'in yerli ve milli olarak geliştirmeyi hedeflediği projeleri kapsamında KOSGEB, TÜBİTAK, T.C. Ticaret Bakanlığı, Kalkınma Ajansları ve Avrupa Birliği Programları kapsamında çeşitli hibe, teşvik girişimlerinin olacağı gibi projelerin hem ulusal hem de uluslararası alanlarda sınai ve fikri mülkiyetlerinin korunması adına da tescil, patent gibi koruma başvurularının da bu çalışmalar neticesinde hız kazanacağı düşünülmektedir.

#### 22.4. Proforma finansal bilgiler:

Yoktur.

#### 22.5. Proforma finansal bilgilere ilişkin bağımsız güvence raporu:

Yoktur.

#### 22.6. İhraççının esas sözleşmesi ile kamuya açıkladığı diğer bilgi ve belgelerde yer alan kar payı dağıtım esasları ile izahnamede yer alması gereken finansal tablo dönemleri itibarıyla kar dağıtımı konusunda almış olduğu kararlara ilişkin bilgi:

Şirket'in işbu İzahnamede yer alan finansal tablo dönemleri itibarıyla kâr dağıtımını gerçekleştirmemiştir.

Şirket'in kar dağıtım politikasına göre; kar dağıtım politikasının amacı, Şirket'in tabii olduğu düzenlemeler ve Esas Sözleşme hükümleriyle uyumlu olarak, Şirket'in kar dağıtım esaslarının belirlenmesi ve pay sahiplerinin Şirket'in gelecek dönemlerde elde edeceği karın dağıtım usul ve esaslarını öngörebilmesidir. Şirket, kar dağıtım konusunda, pay sahiplerinin menfaatleri ile Şirket menfaati arasında denge kurulması için azami özen gösterir. Şirket'in Kar Dağıtım Politikası'nın izlenmesi, gözetimi, geliştirilmesi ve gerekli güncellemelerin yapılması yönetim kurulunun yetki ve sorumluluğu altındadır.

İlke olarak, ilgili düzenlemeler ve finansal imkânlar elverdiği sürece, piyasa beklentileri, uzun vadeli Şirket stratejisi, Şirket, iştirak ve bağlı ortaklıklarının sermaye gereksinimleri, yatırım ve finansman politikaları, karlılık ve nakit durumu dikkate alınarak kar dağıtımına karar verilir. Kar payı, nakit veya karın sermayeye eklenmesi suretiyle bedelsiz olarak ortaklara dağıtılabileceği gibi, belli oranda nakit belli oranda bedelsiz pay olarak da dağıtılabılır.

Kar payı, dağıtım tarihi itibarıyla mevcut payların tümüne, bunların ihraç ve iktisap tarihleri dikkate alınmaksızın payları oranında eşit olarak dağıtılır. Şirket'in kar payı imtiyazına sahip payı bulunmamaktadır.

TTK uyarınca ayrılması gereken yedek akçeler ile esas sözleşmede veya kar dağıtım politikasında pay sahipleri için belirlenen kar payı ayrılmadıkça; başka yedek akçe ayrılmasına, ertesi yıla kar aktarılmasına ve yönetim kurulu üyelerine, ortaklık çalışanlarına ve pay sahibi dışındaki kişilere kardan pay dağıtılmasına karar verilemeyeceği gibi, pay sahipleri için belirlenen kar payı nakden ödenmedikçe bu kişilere kardan pay dağıtılamaz.

Kar dağıtımının genel kurul toplantısını takiben en geç dağıtım kararı verilen genel kurul toplantısının yapıldığı hesap dönemi sonu itibari ile başlanması kaydıyla ödenir. Kar dağıtım

tarihine genel kurul karar verir. Genel kurul veya yetki verilmesi halinde yönetim kurulu, sermaye piyasası mevzuatına uygun olarak kar payının taksitli dağıtımına karar verebilir.

Yönetim Kurulu, genel kurul tarafından yetkilendirilmiş olmak ve sermaye piyasası mevzuatına uymak kaydı ile kar payı avansı dağıtabilir.

Şirket'in Esas Sözleşmesi'nin "Karın Tespiti ve Dağıtım" başlıklı 14. maddesine göre; Şirket karın tespiti ve dağıtım konusunda genel kurul yetkili olup Türk Ticaret Kanunu ve sermaye piyasası mevzuatı hükümlerine uygun hareket eder.

Şirket'in faaliyet dönemi sonunda tespit edilen gelirlerden, Şirket'in genel giderleri ile muhtelif amortisman gibi Şirket'çe ödenmesi veya ayrılması zorunlu olan miktarlar ile Şirket tüzel kişiliği tarafından ödenmesi zorunlu vergiler düşüldükten sonra geriye kalan ve yıllık bilançoda görülen dönem karı, varsa geçmiş yıl zararlarının düşülmesinden sonra kalan miktar, sırasıyla aşağıda gösterilen şekilde tevzi olunur:

Genel Kanuni Yedek Akçe:

a) Sermayenin yüzde yirmisine ulaşınca kadar yüzde beşi kanuni yedek akçeye ayrılır.

Birinci Kar Payı:

b) Kalandan, varsa yıl içinde yapılan bağış tutarının ilavesi ile bulunacak meblağ üzerinden, Şirket'in kar dağıtım politikası çerçevesinde Türk Ticaret Kanunu ve sermaye piyasası mevzuatına uygun olarak birinci kar payı ayrılır.

c) Yukarıdaki indirimler yapıldıktan sonra, genel kurul kar payının, Yönetim Kurulu üyelerine, çalışanlara, pay sahibi dışındaki kişilere dağıtılmasına karar verme hakkına sahiptir.

İkinci Kar Payı:

Net dönem karından, (a), (b) ve (c) bentlerinde belirtilen meblağlar düştükten sonra kalan kısmı, genel kurul, kısmen veya tamamen ikinci kar payı olarak dağıtmaya veya Türk Ticaret Kanunu'nun 521. maddesi uyarınca kendi isteği ile ayırdığı yedek akçe olarak ayırmaya yetkilidir.

Genel Kanuni Yedek Akçe:

Pay sahipleriyle kara iştirak eden diğer kimselere dağıtılması kararlaştırılmış olan kısımdan, sermayenin yüzde beşi oranında kâr payı düşüldükten sonra bulunan tutarın yüzde onu, Türk Ticaret Kanunu'nun 519. maddesinin ikinci fıkrası uyarınca genel kanuni yedek akçeye eklenir.

Türk Ticaret Kanunu'na göre ayrılması gereken yedek akçeler ile esas sözleşmede veya kar dağıtım politikasında pay sahipleri için belirlenen kar payı ayrılmadıkça; başka yedek akçe ayrılmasına,

ertesini yıla kar aktarılmasına, yönetim kurulu üyelerine ve çalışanlara kardan pay dağıtılmasına karar verilemeyeceği gibi, pay sahipleri için belirlenen kar payı nakden ödenmedikçe bu kişilere kardan pay dağıtılamaz.

Kar payı, dağıtım tarihi itibarıyla mevcut payların tümüne, bunların ihraç ve iktisap tarihleri dikkate alınmaksızın eşit olarak dağıtılır.

Dağıtılmasına karar verilen karın dağıtım şekli ve zamanı, sermaye piyasası mevzuatı gözetilerek Yönetim Kurulunun bu konudaki teklifi üzerine Genel Kurulca kararlaştırılır. Bu Esas Sözleşme hükümlerine göre genel kurul tarafından verilen kâr dağıtım kararı, kanunen müsaade edilmediği sürece geri alınmaz.

Genel Kurul, Sermaye Piyasası Kanunu ve ilgili mevzuat hükümleri çerçevesinde pay sahiplerine kar payı avansı dağıtılmasına karar verebilir. Kar payı avansı tutarının hesaplanmasında ve dağıtımında ilgili mevzuat hükümlerine uyulur. Kar payı avansı dağıtılabilmesi için Genel Kurul kararı ile ilgili hesap dönemi ile sınırlı olmak üzere Yönetim Kurulu'na yetki verilmesi zorunludur.

**22.7. Son 12 ayda ihraççının ve/veya grubun finansal durumu veya karlılığı üzerinde önemli etkisi olmuş veya izleyen dönemlerde etkili olabilecek davalar, hukuki takibatlar ve tahkim işlemleri veya söz konusu hususların bulunmadığı hakkında ifade:**

Son 12 ayda Şirket'in finansal durumu veya karlılığı üzerinde etkisi olmuş veya izleyen dönemlerde önemli ölçüde etkili olabilecek davalar, hukuki takibatlar ve tahkim işlemleri gibi hukuki ihtilaflar bulunmamaktadır. Şirket, faaliyetlerinin olağan akışı çerçevesinde zaman zaman müşterilerle, tedarikçilerle, çalışanlarıyla ve benzeri kişi ve kurumlarla davalara taraf olmaktadır.

**22.8. İzahnamede yer verilen denetime tabi tutulmuş diğer bilgiler:**

Yoktur.

### **23. İHRAÇ VE HALKA ARZ EDİLECEK PAYLARA İLİŞKİN BİLGİLER**

**23.1. İhraç edilecek ve/veya borsada işlem görecekt payların ISIN (uluslararası menkul kıymet tanımlama numarası) veya başka benzer tanımlama kodu bilgisi dahil tür ve gruplarına ilişkin bilgi:**

Grubu	Nama / Hamiline Olduğu	İmtiyazlar	Pay Sayısı	Pay Sayısının Grup Pay Sayısına Oranı (%) (*)	Bir Payın Nominal Değeri (TL)	Toplam (TL)	Sermayeye Oranı (%) (**)
-------	------------------------------	------------	------------	--	---	-------------	--------------------------------

A	Nama	Vardır. (***)	480.000.000	200,00	1,00	480.000.000	30,00
B	Hamiline	Yoktur.	2.720.000.000	200,00	1,00	2.720.000.000	170,00
<b>Toplam</b>						<b>3.200.000.000</b>	<b>200,00</b>

(\*) Mevcut pay sayısına oranını ifade etmektedir.

(\*\*) Mevcut 1.600.000.000 TL'lik sermayeye oranını ifade etmektedir.

(\*\*\*) A grubu payların yönetim kuruluna aday gösterme ve genel kurulda oy imtiyazı bulunmaktadır. Yönetim kurulu üyelerinin yarısı A grubu pay sahipleri tarafından gösterilecek adaylar arasından seçilir. Yönetim kurulu üye sayısının yarısının küsuratlı bir sayı olması halinde küsurat aşağıya doğru en yakın tam sayıya yuvarlanır. Bununla birlikte genel kurul toplantılarında, her bir A grubu pay sahibine 5 oy hakkı ve her bir B grubu pay sahibine 1 oy hakkı verir.

Şirket'in 1.600.000.000 TL tutarındaki mevcut sermayesi, 3.200.000.000 TL tutarında artışla 4.800.000.000 TL'ye artırılabilecektir. Ortaklarımıza nakit karşılığı artırılabilecek sermaye karşılığı A grubu nama yazılı pay sahiplerine 480.000.000 TL nominal değerli A grubu nama yazılı pay, B grubu hamiline yazılı pay sahiplerine 2.720.000.000 TL nominal değerli B grubu hamiline yazılı pay verilecektir. Şirket, %200,00 oranında sermaye artırımını yapmaktadır.

İhraç edilecek 480.000.000 TL nominal değerli A grubu nama yazılı payların sermaye artırımını öncesi 1.600.000.000 TL'lik Şirket sermayesine oranı %30,00, 2.720.000.000 TL nominal değerli B grubu hamiline yazılı payların sermaye artırımını öncesi 1.600.000.000 TL'lik Şirket sermayesine oranı ise %170,00 olacaktır.

Artırılan sermayeyi temsil eden paylar, A grubu nama ve B grubu hamiline yazılı olacaktır.

İhraç edilmesi planlanan kıymetlerin ISIN kodları izahname onayına müteakip KAP'ta duyurulacaktır.

İç kaynaklardan sermaye artırımını yapılmayacaktır.

### 23.2. Payların hangi mevzuata göre oluşturulduğu:

Şirket'in merkezi Türkiye'de bulunmaktadır ve Şirket Türk hukukuna tabidir. Şirket'in payları sermaye piyasası mevzuatı kapsamında oluşturulmuştur.

### 23.3. Payların kaydedilip kaydedilmediği hakkında bilgi:

Şirket payları kaydedilme esasları çerçevesinde MKK nezdinde kaydı olarak tutulmaktadır.

### 23.4. Payların hangi para birimine göre ihraç edildiği hakkında bilgi:

Paylar Türk Lirası cinsinden satışa sunulacaktır.

**23.5. Kısıtlamalar da dahil olmak üzere paylara ilişkin haklar ve bu hakları kullanma prosedürü hakkında bilgi:**

İhraç edilecek paylar, ilgili mevzuat hükümleri uyarınca pay sahiplerine aşağıdaki hakları sağlamaktadır:

**Kardan Pay Alma Hakkı (SPKn madde 19, TTK madde 507, II-19.1 sayılı Kar Payı Tebliği):**

Pay sahipleri, Şirket genel kurulu tarafından belirlenecek kar dağıtım politikaları çerçevesinde ve ilgili mevzuat hükümlerine uygun olarak dağıtılan kardan pay alma hakkına sahiptir.

**İhraçının karından pay alma hakkı ve hakkın doğduğu kesin tarih(ler) ile ödeme zamanı:**

Halka açık ortaklıklarda kar payı, dağıtım tarihi itibarıyla mevcut payların tümüne, bunların ihraç ve iktisap tarihleri dikkate alınmaksızın payları oranında eşit olarak dağıtılır. SPK'nın II-9.1 sayılı Kar Payı Tebliği uyarınca, kar payı dağıtım işlemlerine en geç dağıtım kararı verilen genel kurul toplantısının yapıldığı hesap dönemi sonu itibarıyla başlanması gerekmektedir.

**Kar payı hakkının zamanaşımına uğradığı tarih ve kimin lehine sonuç doğuracağı:** Ortaklar

ve diğer kimseler tarafından tahsil edilmeyen kar payı bedelleri ile ortaklar tarafından tahsil edilmeyen kar payı avansı bedelleri dağıtım tarihinden itibaren 5 (beş) yılda zamanaşımına uğrar. Zamanaşımına uğrayan kar payı ve kar payı avansı bedelleri için uygulanan 2308 sayılı Şirketlerin Müruru Zamana Uğrayan Kupon, Tahvilât ve Hisse Senedi Bedellerinin Hazineye İntikali Hakkında Kanun'un 1., 2., 3. ve 4. maddeleri 20.06.2019 tarihli ve 30807 sayılı Resmi Gazete'de yayımlanan Anayasa Mahkemesi kararı ile iptal edilmiştir. Dolayısıyla, zamanaşımına uğrayan söz konusu bedeller Hazine'ye intikal etmeyecek olup Şirket tarafından serbestçe özvarlığa dönüştürülebilecektir.

**Kar payı hakkının kullanımına ilişkin sınırlamalar ve bu hakkın yurt dışında yerleşik pay sahipleri tarafından kullanım prosedürü:** Hak kullanımına ilişkin herhangi bir sınırlama bulunmamaktadır. Hak kullanım prosedürü, yurt dışında ve yurt içinde yerleşik pay sahipleri için

aynıdır. Hisseleri MKK nezdinde ve yatırımcı kuruluşları altındaki yatırımcı hesaplarında kayden saklamada bulunan ortakların kar payı ödemeleri MKK aracılığıyla yatırımcı hesaplarına aktarılmaktadır. Tam ve dar mükellef tüzel kişiler, kar payı almak üzere yapacakları müracaatta mükellefiyet bilgilerini ibraz etmekle yükümlüdürler. Kar dağıtımında, sermaye piyasası mevzuatı ile belirlenen sürelerle uyulur.

**Kar payı oranı veya hesaplama yöntemi, ödemelerin dönemleri ve kümülatif mahiyette olup**

**olmadığı:** Şirket; TTK, sermaye piyasası mevzuatı, vergi yasaları, ilgili diğer mevzuat hükümleri ile esas sözleşmesini dikkate alarak kar dağıtım kararlarını belirlemekte ve kar dağıtım politikası uyarınca kar dağıtımını yapmaktadır. Payın nominal değeri 1 TL kabul edilerek pay başına kar payı oranı belirlenebileceği gibi, dağıtılan karın dağıtılabılır kara oranı şeklinde de belirlenebilir. Ödeme

dönemi veya dönemleri genel kurulca veya yetki verilirse yönetim kurulunca belirlenir. Kar payı kümülatif değildir.

**Oy Hakkı (SPKn madde 30 ve TTK madde 432, 433, 434, 435, 436):**

TTK madde 434 uyarınca her pay sahibi sadece bir paya sahip olsa da en az bir oy hakkını haizdir. Şirket'in yapılacak genel kurul toplantılarında, her bir A grubu pay sahibine 5 oy hakkı ve her bir B grubu pay sahibine 1 oy hakkı verir. Pay sahipleri, oy haklarını genel kurulda, paylarının toplam itibari değeriyle orantılı olarak kullanır.

TTK madde 432 uyarınca bir pay, birden çok kişinin ortak mülkiyetindeyse, bunlar içlerinden birini veya üçüncü bir kişiyi, genel kurulda paydan doğan haklarını kullanması için temsilci olarak atayabilirler. Bir payın üzerinde intifa hakkı bulunması halinde, aksi kararlaştırılmamışsa, oy hakkı, intifa hakkı sahibi tarafından kullanılır. Ancak, intifa hakkı sahibi, pay sahibinin menfaatlerini hakkaniyete uygun bir şekilde göz önünde tutarak hareket etmemiş olması dolayısıyla pay sahibine karşı sorumludur.

TTK madde 433 uyarınca oy hakkının kullanılmasına ilişkin sınırlamaları dolanmak veya herhangi bir şekilde etkisiz bırakmak amacıyla, payların veya pay senetlerinin devri ya da pay senetlerinin başkasına verilmesi geçersizdir.

TTK madde 435 uyarınca oy hakkı, payın, kanunen veya esas sözleşmeyle belirlenmiş bulunan en az miktarının ödenmesiyle doğar.

TTK madde 436 uyarınca pay sahibi kendisi, eşi, alt ve üstsoyu veya bunların ortağı oldukları şahıs şirketleri ya da hakimiyetleri altındaki sermaye şirketleri ile şirket arasındaki kişisel nitelikte bir işe veya işleme veya herhangi bir yargı kurumu ya da hakemdeki davaya ilişkin olan müzakerelerde oy kullanamaz.

Şirket yönetim kurulu üyeleriyle yönetimde görevli imza yetkisini haiz kişiler, yönetim kurulu üyelerinin ibra edilmelerine ilişkin kararlarda kendilerine ait paylardan doğan oy haklarını kullanamaz.

SPKn madde 30 uyarınca, halka açık ortaklık genel kuruluna katılma ve oy kullanma hakkı, pay sahibinin paylarını herhangi bir kuruluş nezdinde depo etmesi şartına bağlanamaz.

**Yeni Pay Alma Hakkı (TTK madde 461):** TTK madde 461 uyarınca her pay sahibi mevcut paylarının sermayeye oranına göre, yeni çıkarılan payları alma hakkını haizdir. Ancak Esas Sözleşme'nin 6. maddesi uyarınca; yönetim kurulu, Türk Ticaret Kanunu, Sermaye Piyasası Kanunu ve ilgili mevzuatına uygun olarak, gerekli gördüğü zamanlarda kayıtlı sermaye tavanına kadar yeni pay ihraç ederek çıkarılmış sermayeyi artırmaya, imtiyazlı pay çıkarmaya, imtiyaz haklarını

kısıtlamaya, pay sahiplerinin yeni pay alma haklarını kısmen veya tamamen sınırlandırılmaya, primli veya nominal değerinin altında pay ihracına yetkilidir. Yeni pay alma hakkını kısıtlama yetkisi, pay sahipleri arasında eşitsizliğe yol açacak şekilde kullanılamaz. Çıkarılan paylar tamamen satılarak bedelleri ödenmedikçe veya satılamayan paylar iptal edilmedikçe yeni pay çıkarılamaz.

**Tasfiye Halinde Tasfiye Bakiyesine Katılım Hakkı (TTK madde 507):** TTK madde 507 uyarınca, Şirket'in sona ermesi halinde her pay sahibi, esas sözleşmede sona eren Şirket'in mal varlığının kullanılmasına ilişkin başka bir hüküm bulunmadığı takdirde, tasfiye sonucunda kalan tutara payı oranında katılır.

**Bilgi Alma ve İnceleme Hakkı (SPKn madde 14, TTK madde 437, II-14.1 sayılı Sermaye Piyasasında Finansal Raporlamaya İlişkin Esaslar Tebliği):** SPKn madde 14 uyarınca, Şirket, kamuya açıklanacak veya gerektiğinde Kurulca istenecek finansal tablo ve raporları, şekil ve içerik bakımından TMS çerçevesinde Kurulca belirlenen düzenlemelere uygun olarak, zamanında, tam ve doğru bir şekilde hazırlamak ve ibraz etmek zorundadır.

TTK madde 437 uyarınca finansal tablolar, konsolide finansal tablolar, yönetim kurulunun yıllık faaliyet raporu, denetleme raporları ve yönetim kurulunun kar dağıtım önerisi, genel kurulun toplantısından en az üç hafta önce, Şirket'in merkez ve şubelerinde, pay sahiplerinin incelemesine hazır bulundurulur. Bunlardan finansal tablolar ve konsolide tablolar bir yıl süre ile merkezde ve şubelerde pay sahiplerinin bilgi edinmelerine açık tutulur. Her pay sahibi, gideri Şirket'e ait olmak üzere gelir tablosuyla bilançonun bir suretini isteyebilir. Pay sahibi genel kurulda, yönetim kurulundan, Şirket'in işleri; denetçilerden denetimin yapılma şekli ve sonuçları hakkında bilgi isteyebilir. Bilgi verme yükümü, Şirket'in bağlı şirketlerini de kapsar. Verilecek bilgiler, hesap verme ve dürüstlük ilkeleri bakımından özenli ve gerçeğe uygun olmalıdır.

**Bedelsiz Pay Edinme Hakkı (SPKn madde 19):** SPKn madde 19 uyarınca, halka açık ortakların sermaye artırımlarında, bedelsiz paylar artırım tarihindeki mevcut paylara dağıtılır.

**Genel Kurula Davet ve Katılma Hakkı (SPKn madde 29 ve 30, II-30.1 sayılı Vekaleten Oy Kullanılması ve Çağrı Yoluyla Vekalet Toplanması Tebliği, TTK madde 414, 415, 419, 425 ve 1527):** SPKn madde 29 ve 30, II-30.1 sayılı Vekaleten Oy Kullanılması ve Çağrı Yoluyla Vekalet Toplanması Tebliği, TTK madde 414, 415, 419, 425 ve 1527 uyarınca, genel kurula katılma ve oy kullanma hakkı, pay sahibinin paylarını herhangi bir kuruluş nezdinde depo etmesi şartına bağlanamaz. Payları kayden izlenen halka açık ortaklıkların genel kurul toplantılarına, yönetim kurulu tarafından MKK'dan sağlanan pay sahipleri listesi dikkate alınarak oluşturulan hazır bulunanlar listesinde adı yer alan pay sahipleri katılabilir. Bu listede adı bulunan hak sahipleri kimlik göstererek genel kurula katılırlar. Esas Sözleşme'nin 11. maddesi uyarınca, genel kurul toplantılarına davet hakkında Türk Ticaret Kanunu, Sermaye Piyasası Kanunu ve ilgili mevzuatında yer alan davet usul ve şekli ile ilan sürelerine ilişkin düzenlemelere uyulur. Bu davet ilan ve toplantı

günleri hariç olmak üzere, toplantı tarihinden en az üç hafta önce yapılır. Türk Ticaret Kanunu, Sermaye Piyasası Kanunu ve ilgili mevzuatında düzenlenen bilgi ve belgeler genel kurul toplantı ilanı ile ilan ve toplantı günleri hariç olmak üzere, toplantı tarihinden en az üç hafta önce ilan edilir ve pay sahiplerinin incelenmesine hazır bulundurulur. Genel kurul toplantılarına çağrı konusunda Sermaye Piyasası Kanunu'nun 29/1 hükmü saklıdır.

**İptal Davası Açma Hakkı (TTK madde 445, 451, SPKn madde 18/6, 20/2):** SPKn madde 18/6 uyarınca, yönetim kurulunun kayıtlı sermaye sistemine ilişkin esaslar çerçevesinde aldığı kararlar aleyhine, genel kurul kararlarının iptaline ilişkin hükümler çerçevesinde yönetim kurulu üyeleri veya hakları ihlal edilen pay sahipleri, kararın ilanından itibaren otuz gün içinde Şirket merkezinin bulunduğu yerdeki ticaret mahkemesinde iptal davası açabilirler.

SPKn madde 20/2 uyarınca, kusurlarına ve durumun gereklerine göre zararlar şahsen kendilerine yükletilebildiği ölçüde yönetim kurulu üyeleri ve hazırladıkları raporlarla sınırlı olarak bağımsız denetimi yapanlar, ara dönem finansal tablolarının gerçeği dürüst bir şekilde yansıtmamasından veya mevzuat ile muhasebe ilke ve kurallarına uygun olarak düzenlenmemiş olması nedeniyle dağıtılan kar payı avansının doğru olmamasından doğan zararlar için ortaklığa, pay sahiplerine, ortaklık alacaklılarına ve ayrıca doğrudan doğruya olmak üzere kar payı avansının kararlaştırıldığı veya ödendiği hesap dönemi içinde pay iktisap etmiş bulunan kişilere karşı sorumludurlar.

Hukuki sorumluluk doğuran hallerin varlığı halinde, pay sahipleri ve yönetim kurulu üyeleri tarafından kararın ilanından itibaren otuz gün içinde 18. maddenin 6. fıkrasına göre iptal davası açılabilir.

TTK madde 445 ve 446 uyarınca, genel kurul toplantısında hazır bulunup da karara olumsuz oy veren ve bu muhalefetini tutanağa geçirten, toplantıda hazır bulunsun veya bulunmasın, olumsuz oy kullanmış olsun ya da olmasın; çağrının usulüne göre yapılmadığını, gündemin gereği gibi ilan edilmediğini, genel kurula katılma yetkisi bulunmayan kişilerin veya temsilcilerinin toplantıya katılıp oy kullandıklarını, genel kurula katılmasına ve oy kullanmasına haksız olarak izin verilmediğini ve yukarıda sayılan aykırılıkların genel kurul kararının alınmasında etkili olduğunu ileri süren pay sahipleri, kanun veya esas sözleşme hükümlerine ve özellikle dürüstlük kuralına aykırı olan genel kurul kararları aleyhine karar tarihinden itibaren üç ay içinde iptal davası açabilirler.

TTK madde 447 uyarınca, genel kurulun, özellikle; pay sahibinin, genel kurula katılma, asgari oy, dava ve kanundan kaynaklanan vazgeçilemez nitelikteki haklarını sınırlandıran veya ortadan kaldıran, pay sahibinin bilgi alma, inceleme ve denetleme haklarını, kanunen izin verilen ölçü dışında sınırlandıran veya anonim şirketin temel yapısını bozan veya sermayenin korunması hükümlerine aykırı olan kararları batıldır.

TTK madde 448 uyarınca, yönetim kurulu iptal veya butlan davasının açıldığını ve duruşma gününü usulüne uygun olarak ilan eder ve şirketin internet sitesine koyar. İptal davasında üç aylık hak düşüren sürenin sona ermesinden önce duruşmaya başlanamaz. Birden fazla iptal davası açıldığı takdirde davalar birleştirilerek görülür. Mahkeme, şirketin istemi üzerine muhtemel zararlarına karşı davacıların teminat göstermesine karar verebilir. Teminatın nitelik ve miktarını mahkeme belirler.

TTK madde 449 uyarınca, genel kurul kararı aleyhine iptal veya butlan davası açıldığı takdirde mahkeme, yönetim kurulu üyelerinin görüşünü aldıktan sonra, dava konusu kararın yürütülmesinin geri bırakılmasına karar verebilir.

TTK madde 450 uyarınca, genel kurul kararının iptaline veya butlanına ilişkin mahkeme kararı, kesinleştikten sonra bütün pay sahipleri hakkında hüküm ifade eder. Yönetim kurulu bu kararın bir suretini derhâl ticaret siciline tescil ettirmek ve internet sitesine koymak zorundadır.

TTK madde 451 uyarınca, genel kurulun kararına karşı, kötü niyetle iptal veya butlan davası açıldığı takdirde, davacılar bu sebeple şirketin uğradığı zararlardan müteselsilen sorumludurlar.

**Ortaklıktan Ayrılma Hakkı (SPKn madde 24, II-23.3 sayılı Önemli Nitelikteki İşlemler ve Ayrılma Hakkı Tebliği):** SPKn madde 24 uyarınca, belirtilen önemli nitelikteki işlemlere ilişkin genel kurul toplantısına katılıp da olumsuz oy veren ve bu muhalefeti tutanağa geçirten pay sahipleri, paylarını halka açık ortaklığa satarak ayrılma hakkına sahiptir.

Payları borsada işlem gören ortaklıklar için ayrılma hakkına sahip olan pay sahiplerinin belirlenmesinde ilgili tebliğin 8. maddesi uyarınca alınan yönetim kurulu kararının kamuya açıklanma tarihi; söz konusu yönetim kurulu kararının kamuya açıklanmasından önce ortaklık veya ortaklığın yetkilileri tarafından önemli nitelikteki işleme ilişkin olarak herhangi bir şekilde kamuya açıklama yapılmış olması halinde ise bu açıklamanın tarihi esas alınır. Ayrılma hakkına konu olacak pay tutarları, bu fıkra göre esas alınan tarih itibarıyla sahip olunan paylardan genel kurul tarihine kadar varsa yapılan satışların son giren ilk çıkar esasına göre ve gün sonu net bakiyeler üzerinden düşülmesi suretiyle hesaplanır. Kamuya açıklama tarihi itibarıyla ortaklıkta pay sahibi olanlar ile pay tutarlarının belirlenmesinde takasın tamamlanmasına bakılmaksızın eşleşmiş emirler dikkate alınır.

Pay sahibinin önemli nitelikteki işlemlere ilişkin genel kurul toplantısına katılmasına veya oy kullanmasına haksız bir biçimde izin verilmemesi, çağrının usulüne göre yapılmaması veya gündemin gereği gibi ilan edilmemesi hallerinde, genel kurul kararlarına muhalif kalma ve muhalefet şerhini tutanağa kaydettirme şartı aranmaksızın ilgili tebliğin 11. maddesinde belirtilen esaslar çerçevesinde ayrılma hakkı kullanılır.

Ayrılma hakkının doğmadığı hâller ile ortaklığa bu hakkın kullandırılması yükümlülüğünden muafiyet verilmesine, bu hakkın kullanılmasına ve adil bedelin hesaplanmasına ilişkin usul ve esaslar Kurul tarafından II-23.3 sayılı Önemli Nitelikteki İşlemler ve Ayrılma Hakkı Tebliği'nde düzenlenmektedir.

**Çıkarma ve Satma Hakkı (SPKn madde 27, II-27.2 sayılı Ortaklıktan Çıkarma ve Satma Hakları Tebliği):** SPKn madde 27 ile II-27.3 sayılı Ortaklıktan Çıkarma ve Satma Hakları Tebliği'nin ilgili hükümleri uyarınca pay alım teklifi sonucunda veya birlikte hareket etmek de dahil olmak üzere herhangi bir şekilde sahip olunan paylara ilişkin oy haklarının Şirket'in oy haklarının %98'ine ulaşması veya bu durumda iken ek pay alınması durumunda, Tebliğ'de belirtilen istisnalar hariç olmak üzere, hakim ortak açısından sahip oldukları payların imtiyazlı olup olmadığına dikkate alınmaksızın diğer pay sahiplerinin tamamını ortaklıktan çıkarma hakkı, diğer ortaklar açısından da paylarını hakim ortağa satma hakkı doğar. Bu kişiler, Kurul tarafından belirlenen orana veya daha fazlasına ulaşması durumunda, paya sahip olan bu kişiler açısından azınlıkta kalan pay sahiplerini Şirket'ten çıkarma hakkı doğar. Bu kişiler, Kurul tarafından belirlenen süre içerisinde, azınlıkta kalan pay sahiplerinin paylarının iptalini ve bunlar karşılığı çıkarılacak yeni payların kendilerine satılmasını Şirket'ten talep edebilirlerken, azınlıkta kalan pay sahipleri ise sahip oldukları payların Kurul'un düzenlemeleri çerçevesinde belirlenen bedel üzerinden oy haklarının %98'ine veya daha fazlasına sahip olan gerçek veya tüzel kişiler ve bunlarla birlikte hareket edenler tarafından satın alınmasını talep edebilirler.

**Azınlık Hakları (TTK madde 411, 412, 439, 531 ve 559):** TTK madde 411, 412, 439, 531 ve 559 uyarınca, sermayenin en az yirmide birini oluşturan pay sahipleri, yönetim kurulundan, yazılı olarak gerektirici sebepleri ve gündemi belirterek, genel kurulu toplantıya çağırmasını veya genel kurul zaten toplanacak ise, karara bağlanmasını istedikleri konuların gündeme koymasını isteyebilirler. Pay sahiplerinin çağrı veya gündeme madde konulmasına ilişkin istemleri yönetim kurulu tarafından reddedildiği veya isteme yedi iş günü içinde olumlu cevap verilmediği takdirde, aynı pay sahiplerinin başvurusu üzerine, genel kurulun toplantıya çağrılmasına şirket merkezinin bulunduğu yerdeki Asliye Ticaret Mahkemesi karar verebilir.

Genel kurulun özel denetim istemini reddetmesi halinde, sermayenin en az yirmide birini oluşturan pay sahipleri veya paylarının itibari değeri toplamı en az 1 milyon TL olan pay sahipleri üç ay içinde Şirket merkezinin bulunduğu yerdeki Asliye Ticaret Mahkemesinden özel denetçi atamasını isteyebilir.

Haklı sebeplerin varlığında, sermayenin en az yirmide birini temsil eden payların sahipleri, Şirket'in merkezinin bulunduğu yerdeki Asliye Ticaret Mahkemelerinden Şirket'in feshine karar verilmesini isteyebilirler. Kurucuların, yönetim kurulu üyelerinin, denetçilerin, Şirket'in kuruluşundan ve sermaye artırımından doğan sorumlulukları, Şirket'in tescilli tarihinden itibaren dört yıl geçmedikçe sulh ve ibra yoluyla kaldırılamaz. Bu sürenin geçmesinden sonra da sulh ve ibra ancak genel kurulun

onayıyla geçerlilik kazanır. Bununla beraber, esas sermayenin yirmide birini temsil eden pay sahipleri sulh ve ibranın onaylanmasına karşı iseler, sulh ve ibra genel kurulca onaylanmaz.

**Özel Denetim İsteme Hakkı (TTK madde 438):** TTK madde 438 uyarınca, her pay sahibi, pay sahipliği haklarının kullanılabilmesi için gerekli olduğu takdirde ve bilgi alma veya inceleme hakkı daha önce kullanılmışsa, belirli olayların özel bir denetimle açıklığa kavuşturulmasını, gündemde yer almasa bile genel kuruldan isteyebilir. Genel kurul istemi onaylarsa, Şirket veya her bir pay sahibi otuz gün içinde, Şirket merkezinin bulunduğu yerdeki Asliye Ticaret Mahkemesinden bir özel denetçi atanmasını isteyebilir.

**Dönüştürme Hakkı (TTK madde 485):** Esas sözleşmede aksi öngörülmemişse, payın türü dönüştürme yolu ile değiştirilebilir. Dönüştürme esas sözleşmenin değiştirilmesiyle yapılır. Dönüştürmenin kanunen öngörüldüğü hallerde yönetim kurulu gerekli kararı alarak derhal uygular ve bunun esas sözleşmeye yansıtılması girişimini hemen başlatır. Nama yazılı pay senetlerinin hamiline yazılı pay senetlerine dönüştürülebilmesi için payların bedellerinin tamamen ödenmiş olması şarttır.

**İtfa/Geri Satma Hakkı:** Pay sahiplerinin itfa/geri satma hakkı söz konusu değildir.

### 23.6. Payların ibracına ilişkin yetkili organ kararları:

Şirket Yönetim Kurulunun 20.05.2026 tarih ve 2026/15 sayılı yönetim kurulu kararı ile halka arza yönelik olarak aşağıdaki karar alınmıştır.

1. Şirket Esas Sözleşmesi'nin "Sermaye" başlıklı 6. maddesinde verilmiş bulunan yetkiye istinaden, Şirket'in 11.000.000.000 TL kayıtlı sermaye tavanı içerisinde 1.600.000.000 TL olan çıkarılmış sermayesinin 240.800.000 TL'si ortakların Şirket'ten olan nakden doğmuş ve muaccel alacaklarına mahsuben, kalan 2.959.200.000 TL'si nakden karşılanmak suretiyle %200 oranında olmak üzere 3.200.000.000 TL tutarında artırılarak tamamı nakden karşılanmak üzere 4.800.000.000 TL'ye çıkarılmasına,
2. Sermaye artırımından elde edilen fonun tamamının Sermaye Artırımından Elde Edilecek Fonun Kullanım Yerlerine İlişkin Rapor'da detaylandırıldığı şekilde kullanılmasına,
3. Artırılacak 3.200.000.000 TL tutarındaki sermayeyi temsil eden her biri 1 TL nominal değerli 480.000.000 adet A grubu payın imtiyazlı nama yazılı ve 2.720.000.000 adet B grubu payın hamiline yazılı imtiyazsız olarak ihraç edilmesine,
4. Mevcut pay sahiplerinin yeni pay alma haklarının kısıtlanmamasına ve mevcut pay sahiplerinin pay alma hakkının 1 adet pay için nominal değer olan 1 TL üzerinden kullanılmasına,
5. Pay sahiplerinin sermaye artırımına katılmaları için, yeni pay alma hakkı kullanım süresinin SPK mevzuatı çerçevesinde 15 gün olarak belirlenmesine, bu sürenin son gününün resmi tatile rastlaması halinde yeni pay alma hakkı kullanım süresinin, izleyen iş günü akşamı sona ermesine, mevcut pay sahiplerinin rüçhan hakları karşılığında A grubu nama yazılı paylar için A grubu nama, B grubu hamiline yazılı paylar için B grubu hamiline yazılı pay verilmesine,

6. Yeni pay alma haklarının kullanılmasından sonra kalan payların 2 iş günü süreyle nominal fiyatın aşağısında olmamak üzere Borsa İstanbul A.Ş.'nin ilgili piyasasında oluşacak fiyattan satılmasına, 2 (iki) günlük sürenin başlangıç ve bitiş tarihlerinin Tasarruf Sahiplerine Satış Duyurusu'nda ilan edilmesine,
7. Kalan payların Borsa İstanbul A.Ş. Birincil Piyasa'da satılmasını takiben kalan paylar olması halinde söz konusu payların Deniz KARAMERCAN tarafından satın alınacağına taahhüt edilmesine,
8. Sermaye artırımını dolayısıyla ihraç edilecek payların Şirket'in pay sahiplerine Sermaye Piyasası Kurulu ve Merkezi Kayıt Kuruluşu A.Ş.'nin kaydileştirme ile ilgili düzenlemeleri çerçevesinde kaydi pay olarak dağıtılması ve yeni pay alma haklarının kaydileştirme sistemi esasları çerçevesinde kullanılmasına;
9. Çıkarılmış sermayenin 4.800.000.000 TL'ye artırılması için gerekli izin alınması hususlarında Sermaye Piyasası Kurulu'na başvurulmasına;
10. Sermaye artırımını işlemleri kapsamında İnfö Yatırım Menkul Değerler A.Ş.'nin yetkili aracı kurum olarak belirlenmesine;
11. Sermaye artırımını işlemlerinin gerçekleştirilmesi amacıyla gerekli başvuruların yapılması, izinlerin alınması ve işlemlerin ifa ve ikmal için Sermaye Piyasası Kurulu, Borsa İstanbul A.Ş., Merkezi Kayıt Kuruluşu A.Ş. ve İstanbul Takas ve Saklama Bankası A.Ş. ile diğer tüm merciler nezdinde gerekli her türlü işlemin yapılması için Şirket imza sirkülerinde yetkili kişilere yetki verilmesine karar verilmiştir.

**23.7. Halka arz edilecek paylar üzerinde, payların devir ve tedavülünü kısıtlayıcı veya pay sahibinin haklarını kullanmasına engel olacak kayıtların bulunup bulunmadığına ilişkin bilgi:** Şirket'in Esas Sözleşmesi'nin "Pay Devri" başlıklı 17'nci maddesine göre; Şirket paylarının devri Türk Ticaret Kanunu, Sermaye Piyasası Kanunu ve ilgili mevzuata göre gerçekleştirilir.

A grubu payların üçüncü kişilere ya da Şirket'te pay sahibi olan gerçek veya tüzel kişilere devri halinde, söz konusu paylar öncelikli olarak diğer A grubu pay sahiplerine önerilecektir.

Yönetim kurulu Şirket'in faaliyet konusunun gerçekleşmesi, işletme konusu veya ekonomik bağımsızlık bakımından Şirket'in, bağlı ortaklıklarının veya iştiraklerinin ticari faaliyetlerine zarar verme potansiyeli bulunan kişilere veya tüzel kişilere yapılan imtiyazlı pay devirlerini reddetme hakkına sahiptir.

A grubu payların devri halinde devralan, payları kendi adına ve hesabına aldığı açıkça beyan etmezse veya devralanın ödeme yeterliliği şüpheli ise ve Şirketçe istenen teminat verilmemişse yönetim kurulu devre onay vermeyi ve pay defterine kaydını reddedebilir. Anılan halde, devredene, devre konu payları, başvurma anındaki gerçek değeriyle, Şirket'in devreden dışındaki pay sahipleri veya üçüncü kişiler hesabına almayı önererek Türk Ticaret Kanunu'nun 493. maddesi hükmüne

uygun olarak onay istemi reddedilebilir. Devralan, payların gerçek değerinin belirlenmesini isterse, Şirket ile sözleşme ilişkisi olan bağımsız denetim firması dışındaki, uluslararası alanda tanınmış ve Sermaye Piyasası Kurulu'ndan denetim lisansı almış bağımsız denetim firmaları arasından seçilecek bir denetim firmasının Uluslararası Değerleme Standartları kapsamında yer verilen değerlendirme yöntemi esas alınarak hesaplanacaktır. Değerleme giderlerini devralan karşılar. Devralan, gerçek değeri öğrendiği tarihten itibaren 1 ay içinde bu fiyatı reddetmezse devralma önerisini kabul etmiş sayılır.

Paylar miras, mirasın paylaşımı, eşler arasındaki mal rejimi hükümleri veya cebri icra gereği iktisap edilmişlerse Şirket payları edinen kişiye, sadece paylarını gerçek değeri üzerinden devralmayı önerdiği takdirde onay vermeyi reddedebilir.

A grubu paylardan herhangi birinin, herhangi bir sebeple borsada işlem görebilir nitelikte paya dönüştürülmesi için, bu payların B grubu paya dönüşümü gerekmektedir.

Borsada işlem gören ve görececek olan B grubu paylar serbestçe devredebilecek olup söz konusu payların devrine herhangi bir kısıtlama getirilemez.

## 24. HALKA ARZA İLİŞKİN HUSUSLAR

24.1. Halka arzın koşulları, halka arza ilişkin bilgiler, tahmini halka arz takvimi ve halka arza katılmak için yapılması gerekenler

24.1.1. Halka arzın tabi olduğu koşullar:

Sermaye artırımına ilişkin İzahname SPK onayına tabi olup başka bir kurum onayına tabi değildir.

24.1.2. Halka arz edilen payların nominal değeri:

Grubu	Nama / Hamiline Olduğu	İmtiyazlar	Pay Sayısı	Pay Sayısının Grup Pay Sayısına Oranı (%) (*)	Bir Payın Nominal Değeri (TL)	Toplam (TL)	Sermayeye Oranı (%) (**)
A	Nama	Vardır. (***)	480.000.000	200,00	1,00	480.000.000	30,00
B	Hamiline	Yoktur.	2.720.000.000	200,00	1,00	2.720.000.000	170,00
Toplam						3.200.000.000	200,00

(\*) Mevcut pay sayısına oranını ifade etmektedir.

(\*\*) Mevcut 1.600.000.000 TL'lik sermayeye oranını ifade etmektedir.

(\*\*\*) A grubu payların yönetim kuruluna aday gösterme ve genel kurulda oy imtiyazı bulunmaktadır. Yönetim kurulu üyelerinin yarısı A grubu pay sahipleri tarafından gösterilecek adaylar arasından seçilir. Yönetim kurulu üye sayısının yarısının küsuratlı bir sayı olması halinde küsurat aşağıya doğru en yakın tam sayıya yuvarlanır. Bununla birlikte genel kurul toplantılarında, her bir A grubu pay sahibine 5 oy hakkı ve her bir B grubu pay sahibine 1 oy hakkı verir.

Şirket'in 1.600.000.000 TL tutarındaki mevcut sermayesi, 3.200.000.000 TL tutarında artışla 4.800.000.000 TL'ye artırılabacaktır. Ortaklarımıza nakit karşılığı artırılacak sermaye karşılığı A grubu nama yazılı pay sahiplerine 480.000.000 TL nominal değerli A grubu nama yazılı pay, B grubu hamiline yazılı pay sahiplerine 2.720.000.000 TL nominal değerli B grubu hamiline yazılı pay verilecektir. Şirket, %200,00 oranında sermaye artırımını yapmaktadır.

İbraz edilecek 480.000.000 TL nominal değerli A grubu nama yazılı payların sermaye artırımını öncesi 1.600.000.000 TL'lik Şirket sermayesine oranı %30,00, 2.720.000.000 TL nominal değerli B grubu hamiline yazılı payların sermaye artırımını öncesi 1.600.000.000 TL'lik Şirket sermayesine oranı ise %170,00 olacaktır.

#### 24.1.3. Halka arz süresi ile halka arza katılım hakkında bilgi

##### 24.1.3.1. Halka arz süresi ve tahmini halka arz takvimi:

İzahname'nin ilanını takip eden 10 gün içinde yeni pay alma haklarının kullanımı başlatılacaktır. Yeni pay alma haklarının kullanım süresi 15 gün olacaktır. Yeni pay alma hakkı kullanım süresi, bitiş tarihinin resmi tatile rastlaması durumunda izleyen işgünü akşamı sona erecektir. Bu sürenin başlangıç ve bitiş tarihleri KAP ([www.kap.org.tr](http://www.kap.org.tr)) aracılığıyla kamuya duyurulacaktır.

Yeni pay alma haklarının kullanılmasından sonra kalan B grubu paylar 2 (iki) işgünü süreyle BİAŞ'ta satışa sunulacaktır.

Satışa sunulacak payların nominal tutarı ve halka arz tarihleri tasarruf sahiplerine satış duyurusu ile Ortaklığın internet sitesi ([www.alveskablo.com.tr](http://www.alveskablo.com.tr)), KAP'ta ([www.kap.org.tr](http://www.kap.org.tr)) ve İfo Yatırım'ın internet sitesinde ([www.infoyatirim.com](http://www.infoyatirim.com)) ilan edilecektir.

Yeni pay alma haklarının kullanılması ve yeni pay alma haklarının kullanılmasının ardından kalan payların Borsa İstanbul A.Ş.'nin Birincil Piyasası'nda halka arzından sonra satılmayan pay olması halinde satılmayan payların tamamı, halka arz fiyatının ortalamasından aşağı olmamak üzere, payların Borsa'da satış süresinin bitişini takip eden 3 (üç) iş günü içinde, payların Borsa'da halka arz edildiği iki günde oluşan ağırlıklı ortalama fiyatın ortalamasından bedelleri tam ve nakden ödenmek üzere Deniz KARAMERCAN tarafından satın alınacaktır.

İşbu sermaye artırımını sürecinin 2026 yılı içerisinde tamamlanması planlanmaktadır

##### 24.1.3.2. Halka arza başvuru süreci

###### a) Satış yöntemi ve başvuru şekli:

Mevcut pay sahipleri, yeni pay alma haklarını nominal değer üzerinden kullanacaktır. Bir payın nominal değeri 1 TL olup yeni pay alma hakkı 1 Adet pay/1 Lot için 1 TL üzerinden kullanacaklardır.



Yeni pay alma haklarının kullanımından sonra kalan paylardan pay almak suretiyle ortak olmak isteyen tasarruf sahiplerinin satış süresi içinde Borsa İstanbul A.Ş.'de işlem yapmaya yetkili kuruluşlardan birine başvurmaları gerekmektedir.

Borsa'da işlem yapmaya yetkili kuruluşların adres ve telefonlarına ilişkin bilgi Borsa İstanbul ([www.borsaistanbul.com](http://www.borsaistanbul.com)), TSPB ([www.tspb.org.tr](http://www.tspb.org.tr)) ve SPK'nın ([www.spk.gov.tr](http://www.spk.gov.tr)) internet sitelerinde yer almaktadır.

Halka arz edilecek paylara ilişkin aracılık işlemleri İno Yatırım tarafından yapılacaktır.

<b>Halka Arza Aracılık Eden Kuruluş</b>	İno Yatırım Menkul Değerler A.Ş.
<b>Adresi</b>	Barbaros Mah. İhlamur Bulvarı No:3 Ağaoğlu My Newwork, İç Kapı No:188 Ataşehir/İstanbul
<b>Telefon</b>	0212 700 35 00
<b>Fax</b>	0216 692 12 75
<b>İnternet Adresi</b>	<a href="http://www.inoyatirim.com">www.inoyatirim.com</a>

**d) Payların dağıtım zamanı ve yeri:**

Halka arzdan pay alan ortaklarımızın söz konusu payları Sermaye Piyasası Mevzuatı çerçevesinde MKK nezdinde hak sahipleri bazında kayden izlenmeye başlanacaktır.

**24.1.4. Halka arzın ne zaman ve hangi şartlar altında iptal edilebileceği veya ertelenebileceği ile satış başladıktan sonra iptalin mümkün olup olmadığına dair açıklama:**

Halka arzın iptali; halka arzın başlangıcından önce İhraççının acze düşmesi, konkordato teklif etmesi, iflas davası açılması, tasfiyeye girmesi, varlıklarının önemli bir bölümünü elden çıkarması, izahname ve tasarruf sahiplerine satış duyurusunda yer alan bilgilerin gerçeğe aykırı hale gelmesi sonucunu doğuracak değişikliklerin ortaya çıkması hallerinde mümkündür.

Ayrıca SPK'nın II-5.1 sayılı İzahname ve İhraç Belgesi Tebliği'nin 24. maddesi hükmü gereği, izahname ile kamuya açıklanan bilgilerde satışa başlamadan önce veya satış süresi içerisinde yatırımcıların yatırım kararlarını etkileyebilecek değişikliklerin veya yeni hususların ortaya çıkması halinde bu durum İhraççı veya yetkili kuruluş tarafından yazılı olarak derhal Kurula bildirilir. Değişiklik gerektiren veya yeni hususların ortaya çıkması halinde, İhraççı veya İhraççının uygun görüşü üzerine yetkili kuruluşlar tarafından satış süreci durdurulabilir. Bu durum yazılı olarak derhal Kurula bildirilir. Satış süreci İhraççı veya yetkili kuruluşlar tarafından durdurulmaz ise, gerekli görülmesi halinde Kurulca satış sürecinin durdurulmasına karar verilebilir.

Değişiklik gerektiren veya yeni hususların ortaya çıkması halinde, satış süreci durdurulabilir. Değiştirilecek veya yeni eklenecek hususlar bildirim tarihinden itibaren yedi iş günü içinde

SPKn'da yer alan esaslar çerçevesinde SPK tarafından onaylanır ve izahnamenin deęişen veya yeni eklenen hususlara ilişkin kısımları yayımlanır.

Deęişiklik veya yeni hususların yayımlanmasından önce pay satın almak için talepte bulunmuş olan yatırımcılar, izahnamede yapılan ek ve deęişikliklerin yayımlanmasından itibaren iki iş günü içerisinde taleplerini geri alma hakkına sahiptir.

Halka arz/satış başladıktan sonra yargı organları ve/veya kamu kurumlarınca alınabilecek kararlar saklı kalmak kaydıyla halka arzın iptali söz konusu olmayacaktır.

Ayrıca, SPK'nın II-5.1 sayılı "İzahname ve İhraç Belgesi Teblięi"nin 24 üncü maddesinin birinci fıkrası uyarınca, izahname ile kamuya açıklanan bilgilerde satışa başlamadan önce veya satış süresi içerisinde yatırımcıların yatırım kararını etkileyebilecek deęişikliklerin veya yeni hususların ortaya çıkması halinde, bu durum ihraççı veya halka arz eden tarafından yazılı olarak derhal Kurula bildirilir. Deęişiklik gerektiren veya yeni hususların ortaya çıkması halinde, ihraççı, halka arz eden veya bunların uygun görüşü üzerine yetkili kuruluşlar tarafından satış süreci durdurulabilir. Bu durum yazılı olarak Kurula bildirilir. Satış süreci ihraççı, halka arz eden veya yetkili kuruluşlar tarafından durdurulmaz ise, gerekli görülmesi durumunda Kurulca satış sürecinin durdurulmasına karar verilir.

Bunun yanında, ülke genelinde afet, olaęanüstü durum, savaş ilan edilmesi, ekonomik kriz belirtilerinin derinleşerek altından kalkamayacak seviyeye gelmesi gibi nedenlerle halka arzın ertelenmesi söz konusu olabilir.

Halka arzın yukarıda sayılan nedenler dışında iptali söz konusu olmayıp, yeni pay alma hakkı kullanımı suretiyle satışın başlaması sonrasında halka arz iptal edilmeyecektir.

#### **24.1.5. Karşılanamayan taleplere ait bedeller ile yatırımcılar tarafından satış fiyatının üzerinde ödenen tutarların iade şekli hakkında bilgi:**

Birincil Piyasa'da gerçekleşecek satış fiyatı üzerinden satış yapılacağından, yatırımcılar tarafından satış fiyatının üzerinde bir bedel ödenmesi veya karşılanamayan talep durumu söz konusu olmayacaktır.

#### **24.1.6. Talep edilebilecek asgari ve/veya azami pay miktarları hakkında bilgi:**

Ortaklar, İhraççıda sahip oldukları paylarının %200 oranında bedelli pay alma haklarını kullanabileceklerdir. Yeni pay alma haklarının kullanılmasından sonra kalan payların halka arzında yatırımcıların satın alması için bir sınırlama bulunmamaktadır. Talep edilebilecek pay miktarı 1 lot/1 TL karşılığı 1 TL ve katları şeklinde olacaktır.

Borsa'da asgari işlem tutarı 1 lot ve katları şeklinde gerçekleşmektedir.

**24.1.7. Yatırımcıların satın alma taleplerinden vazgeçme haklarına ilişkin bilgi:**

SPKn'nun 8. maddesi uyarınca, İzahname ile kamuya açıklanan bilgilerde, satışa başlamadan önce veya satış süresi içinde yatırımcıların yatırım kararını etkileyebilecek değişiklik veya yeni hususların ortaya çıkması halinde durum İhraççı veya yetkili kuruluş tarafından en uygun haberleşme vasıtasıyla derhal Kurula bildirilir.

Değişiklik gerektiren veya yeni hususların ortaya çıkması hâlinde, satış süreci durdurulabilir.

Değiştirilecek veya yeni eklenecek hususlar bildirim tarihinden itibaren yedi iş günü içinde Sermaye Piyasası Kanunu'nda yer alan esaslar çerçevesinde Kurulca onaylanır ve izahnamenin değişen veya yeni eklenen hususlara ilişkin kısmı yayımlanır.

Değişiklik veya yeni hususların yayımlanmasından önce pay satın almak için talepte bulunmuş olan yatırımcılar, izahnamede yapılan ek ve değişikliklerin yayımlanmasından itibaren iki iş günü içinde taleplerini geri alma hakkına sahiptirler.

**24.1.8. Payların teslim yöntemi ve süresi:**

İhraç edilecek paylar kaydileştirme esasları çerçevesinde MKK tarafından hak sahipleri bazında kayden izlenecek olup, payların fiziki teslimi yapılmayacaktır. Kaydi paylar azami iki gün içerisinde teslim edilecektir.

**24.1.9. Halka arz sonuçlarının ne şekilde kamuya duyurulacağı hakkında bilgi:**

Halka arz sonuçları, Kurulun sermaye piyasası araçlarının satışına ilişkin düzenlemelerinde yer alan esaslar çerçevesinde dağıtım listesinin kesinleştiği günü takip eden iki iş günü içerisinde Kurul'un özel durumların kamuya açıklanmasına ilişkin düzenlemeleri uyarınca kamuya duyurulur.

**24.1.10. Yeni Pay Alma Hakkına İlişkin Bilgiler**

**a) Yeni pay alma haklarının kısıtlanıp kısıtlanmadığı, kısıtlandıysa kısıtlanma nedenlerine ilişkin bilgi:**

Yeni pay hakları kısıtlanmamıştır.

**b) Belli kişilere tahsis edilen payların ayrı ayrı nominal değer ve sayısı:**

Yoktur.

**c) Yeni pay alma hakkının kullanılmasından sonra kalan paylar için tahsis kararı alınıp alınmadığı:**

Yeni pay alma hakkının kullanılmasından sonra kalan paylar için tahsis kararı alınmamıştır.

**d) Yeni pay alma hakları, aşağıda belirtilen başvuru yerlerinde ilan edilecek tarihler arasında, 15 gün süreyle kullanılacaktır. Bu sürenin son gününün resmi tatile rastlaması halinde, yeni pay alma hakkı kullanım süresi, izleyen iş günü akşamı sona erecektir.**

Bir payın nominal değeri 1,00 TL olup beheri 1 lot pay 1,00 TL'den satışa sunulacaktır.

Yeni pay alma hakları Şirket tarafından daha sonra KAP aracılığıyla kamuya duyurulacak tarihler arasında 15 gün süreyle kullanılacaktır. Bu sermaye artırımında yeni pay alma haklarını kullanmak isteyen tasarruf sahiplerinin, yeni pay alma hakkı kullanım süresi içerisinde paylarının bulunduğu aracı kuruma başvurması gerekmektedir.

**e) Ortakların, çıkarılmış sermayedeki mevcut paylarına göre yeni pay alma oranı:**

Ortakların yeni pay alma oranı %200'dür.

**f) Pay bedellerinin ödenme yeri ve şekline ilişkin bilgi:**

Pay bedelleri, Ziraat Bankası A.Ş. nezdinde nezdinde sermaye artırımında kullanılmak üzere İhraççı adına açılan TR53 0001 0021 0983 4342 7150 19 numaralı özel banka hesabına yatırılacaktır.

Yeni pay alma haklarını kullanmak isteyen ve payları Merkezi Kaydi Sistemde yetkili kuruluşlar nezdinde yatırım hesaplarında muhafaza ve takip edilen ortaklarımız, yeni pay tutarını yukarıda belirtilen banka şubesinde açılan hesaba MKK tarafından aktarılmak üzere, yeni pay alma hakkı kullanım süresi içinde tam ve nakit olarak yetkili kuruluşlar nezdindeki yatırım hesaplarına yatıracaklardır.

Haklarını kullanmak istedikleri yönünde iradelerini paylarının bulunduğu aracı kurumlara beyan ederek hak kullanım işlemlerini bu süre içerisinde gerçekleştirebileceklerdir.

Yeni pay alma (rüçhan) hakkının alınıp satılabilmesi için Borsaca belirlenecek süre içinde "R" özellik koduyla rüçhan hakkı kupon sıraları işleme açılır. Rüçhan hakkı kuponları pay piyasasında geçerli olan kurallarla işlem görür. Rüçhan hakkı kupon pazarının açılış günü rüçhan hakkı kullanımının başlangıç günüdür. Rüçhan hakkı kupon pazarının kapanış (son işlem) günü ise rüçhan hakkı kullanma süresi sonundan önceki beşinci iş günüdür.

Yeni pay alma hakkını kullanmak istemeyen pay sahipleri bu haklarını yeni pay alma hakkı kupon pazarının açık olduğu süre içinde satabilirler. Bu yeni pay alma haklarını almak isteyen yatırımcılar, aynı süre içerisinde aracı kurumlarına verecekleri yeni pay almak hakkı alım emirleri ile alış işlemi gerçekleştirebilecektir.

**g) Başvuru şekli ve payların dağıtım zamanı ve yeri:**

i) Yeni pay alma haklarını kullanmak isteyen ortaklarımızdan,

a. Payları dolaşımında olmayanlar yeni pay tutarını hesaplarının bulunduğu aracı kurumlar veya ihraççı aracılığıyla

b. Payları dolaşımında olanlar ise yeni pay tutarını hesaplarının bulunduğu aracı kurumlar aracılığıyla

yeni pay alma hakkı kullanım süresi içinde tam ve nakit olarak yatıracaklardır.

ii) Belirtilen yeni pay alma hakkı kullanım süresi içinde pay bedellerinin ödenmemesi halinde, yeni pay alma hakkı kullanılamayacaktır.

iii) Bu sermaye artırımında yeni pay alma hakkını kullanmak istemeyen ortaklarımız, yeni pay alma hakkı kullanım süresi içinde bu hakkını satabilirler.

#### **h) Kullanılmayan yeni pay alma haklarının nasıl değerlendirileceğine ilişkin bilgi:**

Bu sermaye artırımında yeni pay alma hakkını kullanmak istemeyen ortaklarımız, bu haklarını yeni pay alma hakkı kullanım süresi içinde satabilirler.

Yeni pay alma haklarının kullanımından sonra kalan paylar iki iş günü süreyle nominal değerden aşağı olmamak üzere Borsa Birincil Piyasa'da oluşacak fiyattan satılacaktır.

Yeni pay alma haklarının kullanılması ve yeni pay alma haklarının kullanılmasının ardından kalan payların Borsa İstanbul A.Ş.'nin Birincil Piyasası'nda halka arzından sonra satılamayan pay olması halinde satılamayan payların tamamı, halka arz fiyatının ortalamasından aşağı olmamak üzere, payların Borsa'da satış süresinin bitişini takip eden 3 (üç) iş günü içinde, payların Borsa'da halka arz edildiği iki günde oluşan ağırlıklı ortalama fiyatın ortalamasından bedelleri tam ve nakden ödenmek üzere Deniz KARAMERCAN tarafından satın alınacaktır.

**24.1.11. Satın alma taahhüdünde bulunan gerçek ve/veya tüzel kişilerin adı, iş adresleri ve bir payın satın alma fiyatı ile bu kişilerin ihraççı ile olan ilişkisi hakkında bilgi:**

Yoktur.

**24.1.12. Varsa tasarruf sahiplerine satış duyurusunun ilan edileceği gazeteler:**

Yoktur.

**24.1.13. Halka arz nedeniyle toplanan bedellerin nemalandırılıp nemalandırılmayacağı, nemalandırılacaksa esasları:**

Nemalandırılmayacaktır.

**24.1.14. Halka arzda içsel bilgiye ulaşabilecek konumdaki kişilerin listesi:**

Ad-Soyad	Kurum
Deniz KARAMERCAN	Alves Kablo Sanayi ve Ticaret A.Ş.
Hikmet ALABICAK	Alves Kablo Sanayi ve Ticaret A.Ş.
Nejat Namık BOCNAK	Alves Kablo Sanayi ve Ticaret A.Ş.

Ad-Soyad	Kurum
Tuncay İNCİ	Alves Kablo Sanayi ve Ticaret A.Ş.
Mustafa Uğur ŞİMŞEK	Alves Kablo Sanayi ve Ticaret A.Ş.
Eyüp DEMİR	Alves Kablo Sanayi ve Ticaret A.Ş.
Selda MERT	Alves Kablo Sanayi ve Ticaret A.Ş.
Özgür Hasan ÖZBEY	Alves Kablo Sanayi ve Ticaret A.Ş.
Onur KELEŞ	Alves Kablo Sanayi ve Ticaret A.Ş.
Nilüfer AKDENİZ	Alves Kablo Sanayi ve Ticaret A.Ş.
Cevat YÖRÜR	Alves Kablo Sanayi ve Ticaret A.Ş.
Namık Kemal GÖKALP	İnfo Yatırım Menkul Değerler A.Ş.
Hüseyin Tarkan AKGÜL	İnfo Yatırım Menkul Değerler A.Ş.
Engin Emre SEÇEN	İnfo Yatırım Menkul Değerler A.Ş.
Hüseyin GÜLER	İnfo Yatırım Menkul Değerler A.Ş.
Temur KAYHAN	İnfo Yatırım Menkul Değerler A.Ş.
Hümeyra ODABAŞ EROL	İnfo Yatırım Menkul Değerler A.Ş.
Emirhan BIYIKCI	İnfo Yatırım Menkul Değerler A.Ş.
Mehmet Nuri GÖKALP	İnfo Yatırım Menkul Değerler A.Ş.
Emir BİLGE	İnfo Yatırım Menkul Değerler A.Ş.
Beyza KAHRAMAN	İnfo Yatırım Menkul Değerler A.Ş.
Ali KARAKAŞ	İnfo Yatırım Menkul Değerler A.Ş.
Kasım Dışat KISABACAK	İnfo Yatırım Menkul Değerler A.Ş.
Emir İbrahim TÜRKOĞLU	İnfo Yatırım Menkul Değerler A.Ş.
Dilek BALIOĞLU	Balioglu Hukuk Bürosu
Zeynep AYBAKAN	Balioglu Hukuk Bürosu
Durak ÇELİK	Note Office Uluslararası Bağımsız Denetim Danışmanlık A.Ş.

## 24.2. Dağıtım ve tahsis planı:

**24.2.2. İhraççının bildiği ölçüde, ihraççının ana hissedarları veya yönetim kurulu üyeleri ile yönetimde söz sahibi kişilerin yapılacak halka arzda iştirak taahhüdünde bulunma niyetinin olup olmadığı veya herhangi bir kişinin halka arz edilecek payların yüzde beşinden fazlasına taahhütte bulunmaya niyetli olup olmadığına ilişkin bilgi:**

Deniz KARAMERCAN ve Hikmet ALABİCAK, sahibi olduğu A ve B grubu paylara ilişkin yeni pay alma haklarını tamamen kullanmayı taahhüt etmiştir. Bu nedenle Deniz KARAMERCAN ve Hikmet ALABİCAK, yeni pay alma pay hakkını kullanıldıktan sonra halka arz edilecek A grubu pay kalmayacaktır. İhraççının diğer ortaklarının yeni pay alma pay hakkını kullanıldıktan sonra kalabilecek B grubu paylar halka arz edilecektir.

Yeni pay alma haklarının kullanılması ve yeni pay alma haklarının kullanılmasının ardından kalan payların Borsa İstanbul A.Ş. 'nin Birincil Piyasası'nda halka arzından sonra satılamayan pay olması halinde satılamayan payların tamamı, halka arz fiyatının ortalamasından aşağı olmamak üzere, payların Borsa'da satış süresinin bitişini takip eden 3 (üç) iş günü içinde, payların Borsa'da halka

arz edildiği iki günde oluşan ağırlıklı ortalama fiyatın ortalamasından bedelleri tam ve nakden ödenmek üzere Deniz KARAMERCAN tarafından satın alınacaktır.

**24.2.4. Talepte bulunan yatırımcılara, halka arzdan aldıkları kesinleşmiş pay miktarının bildirilme süreci hakkında bilgi:**

Halka arzdan pay almak için başvurdukları aracı kurumdan öğrenebileceklerdir

**24.3. Payların fiyatının tespitine ilişkin bilgi**

**24.3.1. 1 TL nominal değerli bir payın satış fiyatı ile talepte bulunan yatırımcının katlanacağı maliyetler hakkında bilgi**

Yeni pay alma hakkının kullanılmasında, 1,00 nominal değerli her 1 pay için 1 TL'den yeni pay alma hakkının kullanılmasından sonra kalan payların halka arzında ise, nominal değerinden düşük olmamak kaydıyla Borsa Birincil Piyasa'da oluşacak fiyat üzerinden satılacaktır.

Halka arzda talepte bulunan yatırımcılar başvurdukları yetkili kuruluşun aracılık komisyonu, masraf, hizmet ücreti gibi ücretlendirme politikalarına tabi olacaktır. MKK tarafından aracı kuruluşlara tahakkuk ettirilen ve pay tutarı üzerinden hesaplanan hizmet bedeli aracı kuruluşların uygulamalarına istinaden yatırımcılardan tahsil edilebilir.

İnfo Yatırım, MKK tarafından sermaye artırımını için aracı kuruma vansıtılan hizmet bedelini müşterilerine vansıtmakta olup, İnfo Yatırım'ın ayrıca yatırımcılardan talep edeceği komisyon ve benzeri giderler aşağıdaki tabloda gösterilmiştir.

Kurum	Hesap Açma Ücreti	Sermaye Piyasası Aracının MKK'ya Virman Ücreti	Yatırımcının Başka Aracı Kurulustaki Hesabına Virman Ücreti	EFT Ücreti	Damga Vergisi	Diğer
İnfo Yatırım	MKK Tarifesi	MKK Tarifesi	MKK Tarifesi	Yoktur.	Yoktur.	MKK tarafından alınan ücretler müşteri hesaplarına yansıtılmaktadır.

**24.3.2. Halka arz fiyatının tespitinde kullanılan yöntemler ile satış fiyatının belirli olmaması durumunda halka arz fiyatının kamuya duyurulması süreci ile halka arz fiyatının veya fiyat tespitindeki kriterlerin belirlenmesinde kimin sorumlu olduğuna dair bilgi:**

Yeni pay alma haklarının kullanımı nominal değerden, yeni pay alma haklarının kullanımından sonra kalan paylar ise nominal değerden aşağı olmamak üzere Borsa Birincil Piyasa'da oluşacak fiyattan satılacaktır. Satışta, Sermaye Piyasası Kurulu'nun II-5.2 sayılı Sermaye Piyasası Araçlarının Satışı Tebliğinde yer alan "Borsa'da Satış" yöntemi kullanılacaktır.

Yeni pay alma haklarının kullanılmasının ve halka arzın, SPK'nın gerekli onaylarının alınmasını takiben yapılması planlanmaktadır.

Yeni pay alma haklarının kullanım süresi 15 gün olup tasarruf sahiplerine satış süresi 2 iş günüdür. Tasarruf sahipleri için satış süresinin başlangıç ve bitiş tarihleri İhraççının ([www.alveskablo.com.tr](http://www.alveskablo.com.tr)), KAP ([www.kap.org.tr](http://www.kap.org.tr)) ve yetkili kuruluşun ([www.infoyatirim.com](http://www.infoyatirim.com)) internet sitelerinde ilan edilecek tasarruf sahiplerine satış duyurusunda belirtilecektir.

**24.3.3. Yeni pay alma hakkı kısıtlanmışsa yeni pay alma hakkının kısıtlanmasından dolayı menfaat sağlayanlar hakkında bilgi:**

Yeni pay alma hakları kısıtlanmamıştır.

#### 24.4. Aracılık Yüklenimi ve Halka Arza Aracılık

##### 24.4.1. Halka arza aracılık edecek yetkili kuruluşlar hakkında bilgi:

Yeni pay alma haklarının kullanılmasından sonra kalan payların satışına aracılık edecek kuruluş:

<b>Halka Arza Aracılık Eden Kuruluş</b>	İnfo Yatırım Menkul Değerler A.Ş.
<b>Adresi</b>	Barbaros Mah. İhlamur Bulvarı No:3 Ağaoğlu My Newwork, İç Kapı No:188 Atasehir/İstanbul
<b>Telefon</b>	0212 700 35 00
<b>Fax</b>	0216 692 12 75
<b>İnternet Adresi</b>	<a href="http://www.infoyatirim.com">www.infoyatirim.com</a>

##### 24.4.2. Halka arzın yapılacağı ülkelerde yer alan saklama ve ödeme kuruluşlarının isimleri:

Payların ihraç ve satış işlemleri Türkiye Cumhuriyeti'nde gerçekleştirilecektir. Payların saklama, takas ve ödeme işlemleri Takasbank ve MKK tarafından gerçekleştirilecektir.

##### 24.4.3. Aracılık türü hakkında bilgi:

İnfo Yatırım, sermaye artırımına aracılık işlemlerini "En İyi Gayret" aracılığı ile gerçekleştirecek olup bu doğrultuda herhangi bir yüklenim söz konusu değildir.

Yetkili Kuruluş	Oluşturulmuşsa Konsorsiyumdaki Pozisyonu	Aracılığın Türü	Yüklenimde Bulunulan Payların		Yüklenimde Bulunulmayan Payların	
			Nominal Değeri (TL)	Halka Arz Edilen Paylara Oran (%)	Nominal Değeri (TL)	Halka Arz Edilen Paylara Oran (%)
İnfo Yatırım Menkul Değerler A.Ş.	Yoktur.	En İyi Gayret	Yoktur.	Yoktur.	3.200.000.000	100,00

#### 24.4.4. Aracılık sözleşmesi hakkında bilgi

Şirket ve İfo Yatırım arasında 20.05.2026 tarihli "Aracılık Sözleşmesi" imzalanmıştır.

İşbu Sözleşmenin konusu, kayıtlı sermaye sistemindeki Şirket'in 1.600.000.000 TL olan çıkarılmış sermayesinin naden karşılama suretiyle artırılmasında, artırılan sermayeyi temsil eden paylara ilişkin olarak mevcut pay sahiplerinin yeni pay alma haklarının kullanılması ve yeni pay alma haklarının kullanılmasından sonra kalan payların BİAŞ Birincil Piyasa'da halka arzına aracılık edilmesidir. Aracılık Sözleşmesi'nde standart düzenlemelere yer verilmekte olup, halka arz aşamasında satılmayan paylara ilişkin olarak İfo Yatırım'ın herhangi bir taahhüdü bulunmamaktadır.

#### 24.5. Halka arza ilişkin ilgili gerçek ve tüzel kişilerin menfaatleri:

Şirket; özkaynak, İfo Yatırım; aracılık Komisyonu, Balioğlu Hukuk Bürosu; danışmanlık ücreti elde edecektir.

Sermaye artırımının tarafları arasında çatışan herhangi bir menfaat bulunmamaktadır. Yetkili Kuruluşun sermaye artırımını nedeniyle elde edeceği komisyon ile danışmanın danışmanlık geliri hariç, doğrudan ya da dolaylı olarak sermaye artırımının başarısına bağlanmış bir ekonomik çıkarı bulunmamaktadır.

### 25. BORSADA İŞLEM GÖRMEMEYE İLİŞKİN BİLGİLER

#### 25.1. Payların Borsada işlem görmesi için başvuru yapıp yapılmadığı ve biliniyorsa en erken işlem görme tarihleri:

İhraççının B grubu hamiline yazılı payları Borsa İstanbul A.Ş. Ana Pazar'da işlem görmektedir.

Şirket'in B grubu payları Borsa'da işlem gördüğü için sermaye artırımında ihraç edilen paylar (B grubu nama yazılı paylar) yeni pay alma haklarının kullanım süresi boyunca hak kullanım işleminin yapıldığı gün içerisinde MKK düzenlemeleri çerçevesinden kayden teslim edilerek Borsa'da işlem görmeye başlayacaktır. A grubu nama yazılı paylar Borsa'da işlem görmeyecektir.

#### 25.2. İhraççının aynı grup paylarının borsaya kote olup olmadığına/borsada işlem görüp görmediğine veya bu hususlara ilişkin bir başvurusunun bulunup bulunmadığına ilişkin bilgi:

İhraççının B grubu hamiline yazılı payları Borsa İstanbul'da Ana Pazar'da "ALVES" koduyla işlem görmektedir.

BİST'te işlem görenler dışında mevcut durumda İhraççının; ihraç ettiği, borsalarda işlem gören herhangi bir sermaye piyasası aracı veya bu hususlarla ilgili bir başvurusu bulunmamaktadır.

Bu izahname kapsamında ihraç edilecek A grubu nama yazılı paylar Borsa'da işlem görmeyecek olup B grubu hamiline yazılı paylar ise Borsa'da işlem görecektir.

**25.3. Borsada işlem görmesi amaçlanan paylarla eş zamanlı olarak;**

- Söz konusu paylarla aynı grupta yer alanların tahsisli/nitelikli yatırımcılara satışa konu edilmesi veya satın alınmasının taahhüt edilmesi veya,

- İhraççının başka bir grup payının veya sermaye piyasası araçlarının tahsisli/nitelikli yatırımcılara satışa ya da halka arzı konu edilmesi durumunda

bu işlemlerin mahiyeti ve bu işlemlerin ait olduğu sermaye piyasası araçlarının sayısı, nominal değeri ve özellikleri hakkında ayrıntılı bilgi:

Yoktur.

**25.4. Piyasa yapıcı ve piyasa yapıcılığın esasları:**

Yoktur.

## **26. MEVCUT PAYLARIN SATIŞINA İLİŞKİN BİLGİLER İLE TAAHHÜTLER**

**26.1. Paylarını halka arz edecek ortak/ortaklar hakkında bilgi:**

Yoktur.

**26.2. Paylarını halka arz edecek ortakların satışa sunduğu payların nominal değeri:**

Yoktur.

**26.3. Halka arzdan sonra dolaşımdaki pay miktarının artırılmamasına ilişkin taahhütler:**

a) İhraççı tarafından verilen taahhüt: Yoktur.

a) İhraççı tarafından verilen taahhüt: Yoktur.

b) Ortaklar tarafından verilen taahhütler: Yoktur.

c) Sermaye piyasası mevzuatı kapsamında verilen taahhütler: Yoktur.

d) Yetkili kuruluşlar tarafından verilen taahhütler: Yoktur.

e) Taahhütlerde yer alan diğer önemli hususlar: Yoktur.

## **27. HALKA ARZ GELİRİ VE MALİYETLERİ**

**27.1. Halka arzı ilişkin ihraççının elde edeceği net gelir ile katlanacağı tahmini toplam ve pay başına maliyet**

İhraca ilişkin toplam maliyetin 11.200.000 TL olacağı tahmin edilmektedir. Tamamı nakit karşılığı ihraç ve halka arz edilecek 1,00 TL nominal değerli payların toplamı 3.200.000.000 TL olup bu durumda ihraç ve halka arz edilecek pay başına düşen maliyet 0,00350 TL'dir. 3.200.000.000 TL tutarındaki sermaye artırımında, sermaye artırım sürecine ilişkin tahmini 11.200.000 TL tutarındaki maliyet ve 240.800.000 TL'lik kısmın işbu bedelli sermaye artırımında Şirket ortaklarının Şirket'ten olan nakden doğmuş ve muaccel alacaklarına mahsuben kullanılacak olması kapsamında sermaye artırımını sonucunda, fiilen 2.948.000.000 TL kaynak elde edilmesi planlanmaktadır.

Sermaye Artırım Maliyetleri	Tutar (TL)
SPK Kurul Ücreti (%0,2)	6.400.000
Borsa İstanbul İşlem Görme Başvuru Ücreti (%0,03+BSMV)	1.008.000
MKK Üyelik Ücreti (%0,005 + BSMV)	168.000
Aracılık Komisyonu (1.500.000 TL + BSMV)	1.575.000
Danışmanlık Ücreti (Veriler Dahil)	360.000
Rekabet Kurumu (%0,04)	1.280.000
Diğer	500.000
<b>Toplam Maliyet</b>	<b>11.200.000</b>
<b>Halka Arz Edilecek Pay Adedi</b>	<b>3.200.000.000</b>
<b>Pay Basına Maliyet</b>	<b>0,00350</b>

## 27.2. Halka arzın gerekçesi ve halka arz gelirlerinin kullanım yerleri:

Sermaye artırımı kapsamında elde edilen fonun, kullanım planı aşağıdaki şekildedir.

Fon Kullanım Yeri	Toplam Oran (%)	Tutar (TL)
Ankara Polatlı Çekirdeksiz Mahallesi Ezineli Çiftliği Ada 140898 Parsel 19 Fabrika Yatırımı	80	2.551.040.000
Finansman Maliyetlerinin Azaltılması	20	637.760.000
<b>Toplam</b>	<b>%100,0</b>	<b>3.188.800.000</b>

### Ankara Polatlı Organize Sanayi Bölgesi'nde Kurulacak Entegre Üretim Tesisi Yatırımı:

Entegre Üretim Tesisi yatırımı kapsamında, Ankara Polatlı Organize Sanayi Bölgesi'nde 110.000 m<sup>2</sup> arsa üzerine yaklaşık 80.000 m<sup>2</sup> kapalı alana sahip tam entegre bakır-alüminyum iletken ve elektrik kablosu üretim tesisi kurulması planlanmaktadır. Yatırım kapsamında bakır ve alüminyum ergitme, iletken tel çekme, izolasyon ve kablo üretim hatları ile SCADA tabanlı ileri otomasyon sistemleri kurulacaktır.

Yeni tesis ile şirket, mevcut ürün grubuna ek olarak ilk kez Orta Gerilim (OG) kablo üretimi gerçekleştirecek olup, mevcut kapasiteyi %300'e ulaşabilecek kapasite artışı hedeflenmektedir. Gerçekleştirilecek yatırım sayesinde ürün çeşitliliğinin artırılması, üretim kapasitesinin artırılması, maliyet avantajı sağlanması, daha yüksek katma değerli ürün gruplarına geçiş sağlanması ve yurt içi ile yurt dışı pazarlarda rekabet gücünün artırılması hedeflenmektedir. Ayrıca yeni üretim hattı ile birlikte operasyonel verimliliğin yükseltilmesi, birim üretim maliyetlerinin optimize edilmesi ve artan talebe daha hızlı cevap verebilen sürdürülebilir bir üretim altyapısının oluşturulması amaçlanmaktadır. Sermaye artırımından elde edilecek fonun %80'inin işbu entegre tesis yatırımı kapsamında kullanılması planlanmaktadır.

### Finansman Maliyetlerinin Azaltılması:

Bedelli sermaye artırımı kapsamında elde edilmesi planlanan net fonun %20'sinin Şirket'in mevcut finansal yükümlülüklerinin azaltılmasında kullanılması öngörülmektedir. Bu kapsamda, kısa



**28.2. Mevcut hissedarların halka arzdan pay almamaları durumunda (yeni pay alma haklarını kullanmamaları durumunda) sulanma etkisinin tutarı ve yüzdesi:**

Deniz KARAMERCAN ve Hikmet ALABICAK, sahibi olduğu A ve B grubu paylara ilişkin yeni pay alma haklarını tamamen kullanmayı taahhüt etmiş olup Deniz KARAMERCAN ve Hikmet ALABICAK dışındaki pay sahiplerinin sermaye artırımında yeni pay alma haklarını hiç kullanmaması ve kalan payların tamamının Borsa'da satılması durumunda sulanma etkisi;

Şirket'in 01.06.2026 tarihli kapanış fiyatı olan 2,76 TL'ye göre %200,00 bedelli sermaye artırımı sonrası bölünmüş pay fiyatı 1,5867 TL'ye  $((2,76 + 2)/(1+2)=1,5867)$  karşılık gelmektedir. Deniz KARAMERCAN ve Hikmet ALABICAK dışındaki pay sahiplerinin sermaye artırımında yeni pay alma haklarını hiç kullanmaması ve kalan paylarının tamamının satışının Birincil Piyasa'da 1,5867 TL'den satılması halinde sulanma etkisi, mevcut ve yeni ortaklar için aşağıdaki şekilde hesaplanmaktadır.

	Sermaye Artırım Öncesi	Sermaye Artırım Sonrası
<b>Halka Arz Fiyatı</b>		1,5867
<b>Halka Arz Edilecek Pay Adedi</b>		3.200.000.000 00
<b>İhraca İlişkin Maliyet</b>		14.050.528
<b>Halka Arz Hasılatı</b>		4.795.264.000
<b>Net Hasılat</b>		4.781.213.472
<b>Ozkaynak (31.12.2025)</b>	2.716.443.714 TL	7.497.657.186
<b>Çıkarılması Sermaye</b>	1.600.000.000 TL	4.800.000.000
<b>Pay Basına Defter Değeri</b>	1,6978 TL	1,5620
<b>Mevcut Ortaklar için Pay Başına Sulanma Etkisi (TL)</b>		0,1358
<b>Mevcut Ortaklar için Pay Başına Sulanma Etkisi (%)</b>		8,00%
<b>Yeni Ortaklar için Pay Başına Sulanma Etkisi (TL)</b>		0,0247
<b>Yeni Ortaklar için Pay Başına Sulanma Etkisi (%)</b>		1,55%

Deniz KARAMERCAN ve Hikmet ALABICAK dışındaki pay sahiplerinin sermaye artırımında yeni pay alma haklarını hiç kullanmaması ve kalan payların tamamının Borsa'da satılması durumunda sulanma etkisi; mevcut ortaklar için %8,00 olup sulanma etkisinin miktarı 0,1358 TL, yeni ortaklar için ise %1,55 karşılığı 0,0247 TL olacaktır.

**29. UZMAN RAPORLARI VE ÜÇÜNCÜ KİŞİLERDEN ALINAN BİLGİLER**

**29.1. Halka arz sürecinde ihraççıya danışmanlık yapanlar hakkında bilgiler:**

Halka arz sürecinde İhraççı ile imzalanan sermaye artırımı aracılık sözleşmesi çerçevesinde danışmanlık hizmeti veren yetkili kuruluş İfo Yatırım'dır. Ayrıca Sermaye artırım sürecinde Balıoğlu Hukuk Bürosu'ndan hukuki danışmanlık alınmaktadır.

## 29.2. Uzman ve bağımsız denetim raporları ile üçüncü kişilerden alınan bilgiler:

Bu izahname; sektör yayınlarından ve herkese açık diğer bilgi kaynaklarından elde edilmiş tarihsel pazar verilerine ve öngörülere yer vermektedir. İzahnamede üçüncü şahıs bilgilerinin kullanıldığı yerlerde, o bilgilerin kaynağı belirtilmiştir. Bu gibi üçüncü şahıs bilgilerinin izahnamede doğru bir biçimde aktarılmış olduğunu teyit ederiz. Bununla birlikte; sektör yayınlarında veya diğer herkese açık bilgi kaynaklarında üçüncü şahıslarca verilen bilgilerin güvenilir olduğu düşünülmele birlikte, bağımsız bir doğrulama işleminden de geçirilmemiştir.

Şirket, bildiği ve ilgili üçüncü şahısın yayınladığı bilgilerden kanaat getirebildiği kadarıyla, açıklanan bilgileri yanlış ve yanıltıcı hale getirecek herhangi bir eksikliğin bulunmadığını ve söz konusu bilgilerin aynen alındığını beyan eder. Bununla birlikte Şirket, Doğu Avrupa ve Afrika pazarlarına ihracat potansiyelini arttırmayı ve pazar entegrasyonunu geliştirmeyi hedeflemekte olup bu amaca hitap etmek ve bu pazarlardaki üretici, pazar ve ürün çeşitliliğini görmek için "Global Market Insight" adlı kuruluşa ücreti mukabilinde "Tel ve Kablo Pazarı 2023 – 2032" raporunu hazırlatmıştır. İşbu İzahnamenin 7.2 numaralı "Başlıca sektörler/pazarlar" başlıklı bölümünde yer alan veriler ilgili rapordan derlenmiştir.

### Finansal Tablolar

31.12.2023 tarihli konsolide finansal tabloları ile bunlara ilişkin dipnotlar Karar Bağımsız Denetim ve Danışmanlık A.Ş., 31.12.2024 tarihli konsolide finansal tabloları ile bunlara ilişkin dipnotlar Denevim Bağımsız Denetim ve Danışmanlık A.Ş. ve 31.12.2025 tarihli konsolide finansal tabloları ile bunlara ilişkin dipnotlar ise Note Office Uluslararası Bağımsız Denetim Danışmanlık A.Ş. tarafından denetlenmiş ve ilgili bağımsız denetim raporları hazırlanmıştır. Şirket'in konsolide finansal tabloları ve bunlara ilişkin bağımsız denetçi raporları [www.alveskablo.com.tr](http://www.alveskablo.com.tr) ve [www.kap.orj.tr](http://www.kap.orj.tr) internet sitelerinde yayınlanmaktadır. İlgili Bağımsız Denetçilere ilişkin bilgileri aşağıda yer almaktadır.

Karar Bağımsız Denetim ve Danışmanlık A.Ş.	
Sorumlu Denetçi	Ali Osman EFLATUN
Adresi	Bahçelievler Mah. 35 Cad. No:24/8 Çankaya/Ankara
Telefon	0312 231 61 11
İnternet Adresi	<a href="http://www.karardenetim.com">www.karardenetim.com</a>
Üyesi Olunan Profesyonel Meslek Kuruluşları	Ankara Serbest Muhasebeci Mali Müşavirler Odası, Abacus Worldwide

Denevim Bağımsız Denetim ve Danışmanlık A.Ş.	
Sorumlu Denetçi	Harun AKTAS
Adresi	Çayyolu, İhlamur Cd. Koru Sitesi No:2 Kat: 6, 06810 Çankaya/Ankara
Telefon	0312 474 30 80
İnternet Adresi	<a href="http://www.denevimbd.com.tr">www.denevimbd.com.tr</a>

Üyesi Olunan Profesyonel Meslek Kuruluşları	Member of Nexia
---	-----------------

Note Office Uluslararası Bağımsız Denetim Danışmanlık A.Ş.	
Sorumlu Denetçi	Durak ÇELİK
Adresi	Kızılırmak Mah. Ufuk Üniversitesi Cad. Farilya İş Merkezi No:8 Kat:2 Daire:7 Cankaya / Ankara
Telefon	0312 439 40 60
İnternet Adresi	www.noteoffice.com.tr
Üyesi Olunan Profesyonel Meslek Kuruluşları	Member of Europefides

### 31.12.2025 dönemine ait özel bağımsız denetim raporunda yer alan denetçi görüşü:

"Görüşümüze göre, Sınırlı Olumlu Görüşün Dayanağı bölümünde belirtilen konunun etkileri hariç ilişikteki konsolide finansal tablolar, Grup'un 31 Aralık 2025 tarihi itibarıyla konsolide finansal durumunu ve aynı tarihte sona eren hesap dönemine ait konsolide finansal performansını ve konsolide nakit akışlarını Türkiye Muhasebe Standartları'na ("TMS'lere") uygun olarak, tüm önemli yönleriyle, gerçeğe uygun bir biçimde sunmaktadır."

#### Sınırlı Olumlu Görüşün Dayanağı

"Grup'un, gerçeğe uygun değer yöntemiyle değerlediği; arsa, bina ve makine, tesis ve cihazlar grubu için en son 31 Aralık 2022 tarihinde değerlendirme raporu temin etmiş olduğu ve bu doğrultuda gerçeğe uygun değerlerini raporladığı tespit edilmiştir. 31 Aralık 2025 tarihi itibarıyla, söz konusu varlıklara ilişkin güncel değerlendirme raporları alınmamıştır. Bahsi geçen varlıklar TMS 29 "Yüksek Enflasyonlu Ekonomilerde Finansal Raporlama" standardı uyarınca endekslenerek finansal tablolara yansıtılmış olsa da raporlama tarihi itibarıyla bu varlıkların gerçeğe uygun değerlerine ilişkin olarak değer düşüklüğü olup olmadığı konusunda tespit yapılamamıştır."

31 Aralık 2022 tarihinden bu yana güncel bir değerlendirme raporu olmaması nedeniyle, bu varlıkların kayıtlı değerlerinde yapılması gerekebilecek olası düzeltmeler ve bu düzeltmelerin finansal tablolar üzerindeki kümülatif etkileri belirlenememiştir."

Yaptığımız bağımsız denetim, Sermaye Piyasası Kurulu düzenlemeleri çerçevesinde kabul edilen ve Kamu Gözetimi, Muhasebe ve Denetim Standartları Kurumu ("KGK") tarafından yayımlanan Türkiye Denetim Standartları'nın bir parçası olan Bağımsız Denetim Standartları'na ("BDS'lere") uygun olarak yürütülmüştür. Bu standartlar kapsamındaki sorumluluklarımız, raporumuzun "Bağımsız Denetçinin Konsolide Finansal Tabloların Bağımsız Denetimine İlişkin Sorumlulukları" bölümünde ayrıntılı bir şekilde açıklanmıştır. KGK tarafından yayımlanan Bağımsız Denetçiler için Etik Kurallar (Bağımsızlık Standartları Dahil) ("Etik Kurallar") ile Sermaye Piyasası Kurulu mevzuatında ve ilgili diğer mevzuatta konsolide finansal tabloların

bağımsız denetimiyle ilgili olarak yer alan etik ilkelere uygun olarak Grup'tan bağımsız olduğumuzu beyan ederiz. Etik Kurallar ve mevzuat kapsamındaki etiğe ilişkin diğer sorumluluklar da tarafımızca yerine getirilmiştir. Bağımsız denetim sırasında elde ettiğimiz bağımsız denetim kanularının, görüşümüzün oluşturulması için yeterli ve uygun bir dayanak oluşturduğuna inanıyoruz."

### **31.12.2024 dönemine ait özel bağımsız denetim raporunda yer alan denetçi görüşü:**

"Görüşümüze göre "Sınırlı Olumlu Görüşün Dayanağı" paragraflarında belirtilen hususların etkileri hariç olmak üzere ilişikteki konsolide finansal tablolar, Grup'un 31 Aralık 2024 tarihi itibarıyla konsolide finansal durumunu ve aynı tarihte sona eren hesap dönemine ait konsolide finansal performansını ve konsolide nakit akışlarını, Türkiye Finansal Raporlama Standartlarına ("TFRS'lere") uygun olarak tüm önemli yönleriyle gerçeğe uygun bir biçimde sunmaktadır."

### **31.12.2023 dönemine ait özel bağımsız denetim raporunda yer alan denetçi görüşü:**

"Görüşümüze göre ilişikteki finansal tablolar, Grup'un 31 Aralık 2023 tarihleri itibarıyla konsolide finansal durumunu ve aynı tarihte sona eren hesap dönemine ait konsolide finansal performansını ve konsolide nakit akışlarını, Türkiye Finansal Raporlama Standartlarına ("TFRS") uygun olarak tüm önemli yönleriyle gerçeğe uygun bir biçimde sunmaktadır."

## **30. PAYLAR İLE İLGİLİ VERGİLENDİRME ESASLARI**

Aşağıda özetlenmekte olan hususlar Halka Arz Edilen Paylar'ın elde tutulması ve elden çıkarılması sırasında elde edilecek kazanç ve iratların vergilendirilmesi hakkında genel bir bilgi vermek amacıyla İşbu İzahname tarihi itibarıyla yürürlükte bulunan vergi mevzuatı dikkate alınarak hazırlanmıştır. Özellikle durumlarda yatırımcıların vergi danışmanlarına danışması gerektiği önemle hatırlatılır. İşbu İzahname tarihi itibarıyla yürürlükte olan vergi mevzuatı ve vergi mevzuatının yorumlanma biçimi kapsamında verilen bilgilerin ileride değişebileceğinin hatta mevzuatın geriye yönelik olarak da değişebileceğinin göz önünde bulundurulması gerekmektedir.

### **30.1 Genel Bakış**

#### **30.1.1. Gerçek Kişilerin Vergilendirilmesi**

193 sayılı Gelir Vergisi Kanunu ("GVK") uyarınca, Türk hukukunda vergi mükelleflerinin yükümlülüklerini belirleyen iki çeşit vergi mükellefiyet statüsü mevcuttur. Türkiye'de yerleşik bulunan ("Tam Mükellef") kişiler ve kurumlar Türkiye içinde ve dışında elde ettikleri kazanç ve iratların tamamı üzerinden vergilendirilirler. Türkiye'de yerleşik bulunmayan ("Dar Mükellef") kişiler ve kurumlar sadece Türkiye'de elde ettikleri kazanç ve iratlar üzerinden vergilendirilirler.

GVK'nın 3'üncü maddesi uyarınca, (i) Türkiye'de yerleşmiş olanlar (ii) resmi daire ve müesseselere veya merkezi Türkiye'de bulunan teşekkül ve teşebbüslere bağlı olup adı geçen daire müessese teşekkül ve teşebbüslerin işleri dolayısıyla yabancı ülkelerde oturan Türk vatandaşları Tam Mükellef olarak Türkiye içinde ve dışında elde ettikleri kazanç ve iratların tamamı üzerinden vergilendirilirler. Türkiye'de yerleşmiş sayılma durumu GVK'nın 4'üncü maddesinde

düzenlenmiş olup (i) ikametgâhın Türkiye’de bulunması veya (ii) 1 (bir) takvim yılı içerisinde Türkiye’de devamlı olarak 6 (altı) aydan fazla oturulması olarak tanımlanmıştır. Buna ek olarak belli bir görev veya iş için Türkiye’ye gelen iş ilim ve fen adamları uzmanlar memurlar basın ve yayın muhabirleri ve durumları bunlara benzeyen diğer kimselerle tahsil veya tedavi veya istirahat veya seyahat maksadıyla Türkiye’ye gelen yabancılar ile tutukluluk, hükümlülük veya hastalık gibi elde olmayan sebeplerle Türkiye’de alıkonmuş veya kalmış olanlar Türkiye’de yerleşik sayılmazlar ve dolayısıyla Tam Mükellef olarak değerlendirilmezler. Bununla birlikte yurt dışında mukim kişilerin Türkiye’de Tam Mükellef veya Dar Mükellef olup olmadıklarının tespitinde Türkiye ile ilgili kişinin mukimi olduğu yabancı ülke arasında imzalanmış Çifte Vergilendirmeyi Önleme Anlaşması hükümlerinin de dikkate alınması gerekmektedir.

Halka Arz Edilen Paylar’a sahip olan kişilerin, söz konusu Halka Arz Edilen Paylar’ın BIST’te elden çıkarılmasından kaynaklanan değer artış kazançları ve Halka Arz Edilen Paylar ile ilgili dağıtılan kâr paylarından elde ettikleri menkul sermaye iratları, Türkiye’de elde edilmiş olarak kabul edilmektedir.

Gerçek kişilerin 2026 takvim yılında elde ettikleri ücret gelirleri dışındaki beyana tabi gelirlerin vergilendirilmesinde aşağıda belirtilen artan oranlara bağlı olarak vergilendirilir.

Gelir Aralığı	Gelir Vergisi Oranı
190.000 TL’ye kadar	%15
400.000 TL’nin 190.000 TL’si için 28.500 TL. fazlası	%20
1.000.000 TL’nin 400.000 TL’si için 70.500 TL (ücret gelirlerinde 1.500.000 TL’nin 400.000 TL’si için 70.500 TL), fazlası	%27
5.300.000 TL’nin 1.000.000 TL’si için 232.500 TL (ücret gelirlerinde 5.300.000 TL’nin 1.500.000 TL’si için 367.500 TL), fazlası	%35
5.300.000 TL’den fazlasının 5.300.000 TL’si için 1.737.500 TL (ücret gelirlerinde 5.300.000 TL’den fazlasının 5.300.000 TL’si için 1.697.500 TL), fazlası	%40

### 30.1.2. Kurumların Vergilendirilmesi

5520 sayılı Kurumlar Vergisi Kanunu (“KVK”) uyarınca sermaye şirketleri, kooperatifler, iktisadî kamu kuruluşları, dernek veya vakıflara ait iktisadî işletmeler, iş ortaklıkları, kurum kazançları üzerinden kurumlar vergisine tabidirler. Kurumların vergilendirilebilir kârları 213 sayılı Vergi Usul Kanunu ve diğer Türk vergi kanunlarına göre belirlenmektedir. 2023 ve izleyen yıllarda kurum kazançlarına uygulanacak olan kurumlar vergisi oranı %25’dir. Şu kadar ki bankalar, 6361 sayılı Kanun kapsamındaki şirketler, elektronik ödeme ve para kuruluşları, yetkili döviz müesseseleri, varlık yönetim şirketleri, sermaye piyasası kurumları ile sigorta ve reasürans şirketleri ve emeklilik şirketleri için uygulanacak oran %30’dur. KVK’nin 32. maddesi uyarınca Borsa İstanbul Pay Piyasası’nda ilk defa işlem görmek üzere ve sermayesinin en az %20’sini temsil eden payları halka arz edilen kurumların bankalar, finansal kiralama şirketleri, faktoring şirketleri, finansman şirketleri, ödeme ve elektronik para kuruluşları, yetkili döviz müesseseleri, varlık yönetim şirketleri, sermaye piyasası kurumları ile sigorta ve reasürans şirketleri ve emeklilik şirketleri hariç) kurum kazançlarına uygulanacak kurumlar vergisi oranı, payların ilk defa halka arz edildiği hesap döneminden başlamak üzere beş hesap dönemi boyunca 2 (iki) puan indirimli olarak uygulanacaktır.

KVK'da tam ve dar mükellefiyet olmak üzere iki tür vergi mükellefiyeti tanımlanmıştır. KVK uyarınca, bir kurumun Tam Mükellef olarak değerlendirilebilmesi için: (i) kanuni merkezinin Türkiye'de bulunması veya (ii) kanuni merkezinin Türkiye dışında bulunmasına rağmen iş bakımından işlemlerin fiilen toplandığı ve yönetildiği merkez olan iş merkezinin Türkiye'de bulunması gerekmektedir. Türk vergi mevzuatı çerçevesinde belirtilen bu iki şartı sağlamayan bir kurum Dar Mükellef olarak değerlendirilir.

Tam Mükellef kurumlar gerek Türkiye içinde gerekse Türkiye dışında elde ettikleri kazançlarının tamamı üzerinden Türkiye'de vergilendirilirler. Dar mükellef kurumlar ise sadece Türkiye'de elde ettikleri kazançları üzerinden vergilendirilirler.

Dar mükellefiyete tabi kimseler bakımından menkul sermaye iratlarının Türkiye'de elde edilmiş olarak kabul edilebilmesi için sermayenin Türkiye'de yatırılmış olması gerekmektedir. Dar mükellefiyete tabi kimseler bakımından değer artış kazançlarının Türkiye'de elde edilmiş olarak kabul edilebilmesi için söz konusu değer artış kazancını doğuran işin veya muamelenin Türkiye'de ifa edilmesi veya Türkiye'de değerlendirilmesi gerekmektedir. "Türkiye'de değerlendirilmesi" ifadesinden maksat ödemenin Türkiye'de yapılması veya ödeme yabancı bir ülkede yapılmış ise, Türkiye'de ödeyenin veya nam ve hesabına ödeme yapılanın hesaplarına intikal ettirilmesi veya kârından ayrılmasıdır.

### 30.2 Payların elden çıkarılması karşılığında sağlanan kazançların vergilendirilmesi

#### 30.2.1 Borsada işlem gören payların vergilendirme esasları:

31/12/2030 tarihine kadar uygulanmak üzere BIST'te işlem gören payların elden çıkarılması sonucu sağlanan değer artış kazançlarının vergilendirilmesi GVK'nın Geçici 67. Maddesi çerçevesinde gerçekleştirilmektedir. GVK'nın Geçici 67. maddesi kapsamında değer artış kazançları işlemlere aracılık eden bankalar ve aracı kurumlar ile saklayıcı kuruluşlar tarafından yapılan tevkifat ile vergilendirilmektedir. GVK'nın Geçici 67. maddesinin yürürlük süresinin 31.12.2030 tarihinden sonraya uzatılmaması veya herhangi bir şekilde kapsamının vergi mevzuatına dâhil edilmemesi durumunda 31.12.2030 tarihinden sonra aşağıda açıklandığı üzere (Bkz. 33.2.2 Genel Olarak Pay Alım Satım Kazançlarının Vergilendirilmesi (Yatırım Ortaklığı Payları Hariç)), BIST'te işlem gören payların elden çıkarılmasından sağlanacak değer artış kazançları genel hükümler çerçevesinde vergilendirilecektir.

Diğerlerinin yanı sıra, BIST'te işlem gören payların alım satımına aracılık ettikleri yatırımcılar tarafından sağlanan gelirlerin vergilendirilmesinden yükümlü olan ve dolayısıyla vergi tevkifatını yapmakla sorumlu tutulan taraflar bankalar, aracı kurumlar ve saklayıcı kuruluşlardır. Bankalar, aracı kurumlar ve saklayıcı (saklamacı) kuruluşlar tevkifat yükümlülükleri tahtındaki ilgili vergi beyanlarını, üçer aylık dönemler itibarıyla beyan edeceklerdir. İstanbul Takas ve Saklama Bankası A.Ş., MKK dışında saklayıcı kuruluşlardan saklama hizmeti alan yatırımcıların işlemlerinde vergi tevkifatının yapılması esasen ilgili saklayıcı kuruluşun sorumluluğundadır.

BIST'te işlem gören bir payın başka bir banka veya aracı kuruma naklinin istenmesi halinde, nakli gerçekleştirecek banka veya aracı kurum nakli istenen kıymetle ilgili alış bedeli ve alış tarihini naklin yapılacağı kuruma bildirecektir. Bildirilecek tarih ve bedel, tevkifat matrahının tespitinde dikkate alınacaktır. Söz konusu payların bir başka kişi veya kurum adına nakledilmesi halinde alış bedelinin ve alış tarihinin ilgili banka veya aracı kuruma bildirilmesinin yanı sıra işlemin T.C. Hazine ve Maliye Bakanlığı'na bildirilmesi gerekmektedir. Bu bildirimler, başka bir kişi veya

kurum adına naklin aynı banka veya aracı kurumun bünyesinde gerçekleştirilmesi veya kıymetin sahibi tarafından fiziken teslim alınması halinde de yapılır.

Saklayıcı kuruluşlar, bankalar ve aracı kurumlar tarafından yapılacak vergi tevkifatı oranı kanunen %15 olarak belirlenmiştir. Söz konusu tevkifat oranı bankalar, aracı kuruluşlar ve saklayıcı kuruluşlar tarafından aşağıda yer alan gelirler üzerinden uygulanır:

- alım satımına aracılık ettikleri menkul kıymetler ile diğer sermaye piyasası araçlarının alış ve satış bedelleri arasındaki fark;
- alımına aracılık ettikleri menkul kıymet veya diğer sermaye piyasası araçlarının itfası halinde alış bedeli ile itfa bedeli arasındaki fark,
- menkul kıymetlerin veya diğer sermaye piyasası araçlarının tahsiline aracılık ettikleri dönemsel getirileri (herhangi bir menkul kıymet veya diğer sermaye piyasası aracına bağlı olmayan),
- aracılık ettikleri menkul kıymet veya diğer sermaye piyasası araçlarının ödünç işlemlerinden sağlanan gelirler,

Ancak, GVK ve 2012/3141 sayılı Bakanlar Kurulu Kararı ("BKK") uyarınca, kanunen %15 olarak belirlenen tevkifat oranı: (i) paylara ve pay endekslerine dayalı olarak yapılan vadeli işlem ve opsiyon sözleşmeleri, BİST'te işlem gören aracı kuruluş varantları dâhil olmak üzere paylar (menkul kıymetler yatırım ortaklık payları hariç) ve pay yoğun fonlarının katılma belgelerinden elde edilen kazançlar T.C. Hazine ve Maliye Bakanlığınca ihraç edilen altına dayalı devlet iç borçlanma senetleri ve 4749 sayılı Kamu Finansmanı ve Borç Yönetiminin Düzenlenmesi Hakkında Kanun uyarınca kurulan varlık kiralama şirketleri tarafından ihraç edilen altına dayalı kira sertifikalarından elde edilen kazançlar için %0; (ii) SPKn'na göre SPK'ca onaylanmış finansman bonolarından ve varlık kiralama şirketleri tarafından ihraç edilen bir yıldan kısa vadeli kira sertifikalarından sağlanan gelirler ile bunların elden çıkarılmasından doğan kazançlardan %15 ve (iii) KVK'nin 2/1 maddesi kapsamındaki mükellefler ile münhasıran menkul kıymet ve diğer sermaye piyasası aracı getirileri ile değer artışı kazançları elde etmek ve bunlara bağlı hakları kullanmak amacıyla faaliyette bulunan mükelleflerden 6362 sayılı SPKn'a göre kurulan yatırım fonları ve yatırım ortaklıklarıyla benzer nitelikte olduğu T.C. Hazine ve Maliye Bakanlığınca tarafından belirlenenler tarafından elde edilenler hariç olmak üzere yukarıdaki (i) bendinde belirtilenler dışında kalan kazançlar için %10 uygulanır.

Yatırımcılar yukarıda belirtilen oranların ileride değişikliğe uğrayabileceğini göz önünde bulundurmalıdır.

Paylar değişik tarihlerde alındıktan sonra bir kısmının elden çıkarılması halinde tevkifat matrahının tespitinde dikkate alınacak alış bedelinin belirlenmesinde ilk giren ilk çıkarı metodu esas alınacaktır. Payların alımından önce elden çıkarılması durumunda, elden çıkarılma tarihinden sonra yapılan ilk alım işlemi esas alınarak söz konusu tutar üzerinden tevkifat yapılacak tutar tespit edilir. Aynı gün içinde birden fazla alım satım yapılması halinde o gün içindeki alış maliyetinin tespitinde ağırlıklı ortalama yöntemi uygulanabilecektir. Ancak alış ve satış işlemleri dolayısıyla ödenen komisyonlar ile banka ve sigorta muameleleri vergisi tevkifat matrahının tespitinde dikkate alınır.

282 Seri No'lu Gelir Vergisi Genel Tebliği uyarınca menkul kıymet ve diğer sermaye piyasası araçlarına ilişkin türler (i) sabit getirili menkul kıymetler; (ii) değişken getirili menkul kıymetler; (iii) diğer sermaye piyasası araçları ve (iv) yatırım fonları katılma belgeleri ve yatırım ortaklıkları



Kurulunca %0 olarak belirlenmekle birlikte, söz konusu oranın artırılması durumunda Dar Mükellefler açısından çifte vergilendirme sorunu gündeme gelecektir. GVK'nin Geçici 67. Maddesinde düzenlenmiş olan tevkifat uygulamalarına, tevkifata konu geliri elde etmiş olan kişinin mukim olduğu ülke ile yapılmış ve yürürlükte olan Çifte Vergilendirmeyi Önleme Anlaşması hükümleri önem arz etmektedir. Söz konusu anlaşma hükümleri, Türk vergi mevzuatından önce uygulanacaktır.

Dar Mükellef gerçek kişi ve kurumların, GVK'nin Geçici 67. Maddesi kapsamında Türkiye'deki finansal araçlara kendileri veya yurtdışındaki portföy yönetim şirketleri vasıtasıyla yatırım yapabilmeleri için vergi kimlik numarası almaları gerekmektedir.

Vergi kimlik numarası alınabilmesi için (i) Dar Mükellef gerçek kişilerin pasaportlarının noter onaylı bir örneği ya da vergi dairesi yetkililerince onaylanmak üzere, aslı ve fotokopisini, (ii) Dar Mükellef kurumların ise kendi ülkelerinde geçerli kuruluş belgesinin Türkiye'nin o ülkede bulunan temsilciliğince onaylı Türkçe bir örneğini veya yabancı dilde onaylı kuruluş belgesinin tercüme bürolarınca tercüme edilmiş Türkçe bir örneğini ilgili vergi dairesine ibraz etmeleri gerekmektedir. Kuzey Kıbrıs Türk Cumhuriyeti vatandaşları için nüfus cüzdanının ibrazı yeterli olacaktır.

Ayrıca, bankalar ve aracı kurumlar ile saklayıcı kuruluşlar kendilerine işlem yapmak için müracaat eden ancak vergi kimlik numarası ibraz edemeyen yabancı müşterileri için, toplu olarak vergi kimlik numarası alabilirler.

01/01/2007 tarihinden itibaren mukimlik belgesi ibraz eden dar mükellef kurumlar için yeniden vergi kimlik numarası alınmasına gerek bulunmayıp, mevcut numaralar kurumun hangi ülkenin mukimi olduğunu gösterecek şekilde kodlama yapılmak suretiyle revize edilecektir.

Çifte vergilendirmeyi önleme anlaşmaları hükümlerinden yararlanılabilmesi için ise ilgili ülkenin yetkili makamları tarafından düzenlenerek imzalanmış mukimlik belgesinin aslının ve noter veya ilgili ülkedeki Türk konsolosluklarınca tasdikli Türkçe tercümesinin ilgili vergi dairesine, banka ve aracı kurumlar vasıtasıyla veya doğrudan ibraz edilmesi gerekmektedir. Bir takvim yılına ilişkin mukimlik belgesi, izleyen yılın dördüncü ayına kadar geçerli olup, dar mükellef gerçek kişiler tarafından her yıl yenilenmesi, dar mükellef kurumlar tarafından ise üç yılda bir yenilenmesi gerekmektedir.

Tevkifat uygulamasından önce mukimlik belgesinin ibraz edilmemesi halinde Çifte Vergilendirmeyi Önleme Anlaşması hükümleri dikkate alınmadan Türk vergi mevzuatı uyarınca ödeme tarihinde geçerli olan tevkifat oranı uygulanmak suretiyle tevkifat yapılacaktır.

T.C. Hazine ve Maliye Bakanlığı gerekli gördüğü hallerde, çifte vergilendirmeyi önleme anlaşmaları hükümlerinden yararlanacak kişi ve kurumlardan, alım-satımını yaptıkları veya getirisini tahsil ettikleri Türk menkul kıymetleri bakımından, uygulanacak anlaşma hükümlerine göre gerçek hak sahibi (*beneficial owner*) olduklarına dair ilgili ispat edici belgelerin ibrazını da isteyebilecektir. Bu belgeleri T.C. Hazine ve Maliye Bakanlığı'nın tayin edeceği sürede ibraz etmeyen veya bu belgeler ile veya başkaca bir suretle gerçek hak sahibi olmadığı tespit edilenler bakımından zamanında tahakkuk ve tahsil edilmeyen vergiler için vergi ziyayı doğmuş sayılacaktır.

Türkiye Cumhuriyeti'nin bugüne kadar akdettiği çifte vergilendirmeyi önleme anlaşmaları ve anlaşmaların Türkçe metinleri Gelir İdaresi Başkanlığı'nın <http://www.gib.gov.tr> web sayfasında yer almaktadır.

### 30.2.2 Genel Olarak Pay Alım Satım Kazançlarının Vergilendirilmesi

Bu bölümde GVK'nın Geçici 67. Maddesinin dışında kalan durumlara ilişkin genel açıklamalar yer almaktadır.

#### 30.2.2.1 Gerçek Kişiler

##### 30.2.2.1.1 Tam Mükellef Gerçek Kişiler

Pay alım satım kazançları, GVK'nın Mükerrer 80. maddesi uyarınca gelir vergisine tabi olacaktır. Ancak anılan madde uyarınca, "ivazsız olarak iktisap edilen pay senetleri ile tam mükellef kurumlara ait olan ve iki yıldan fazla süreyle elde tutulan pay senetlerinin elden çıkarılması durumunda elde edilen kazançlar vergiye tabi olmayacaktır. GVK geçici 67. maddesinde yer alan özel düzenleme uyarınca tam mükellef kurumlara ait olup, BİST'te işlem gören ve bir yıldan fazla süreyle elde tutulan hisse senetlerinin elden çıkarılmasından elde edilen gelirler de GVK'nın mükerrer 80. maddesi kapsamında vergiye tabi olacaktır. Öte yandan GVK geçici 67. maddesi uyarınca BİST'te işlem gören hisse senetlerinin alım satımından doğan kazançlar için stopaj oranı %0 olarak belirlenmiştir.

Pay senetlerinin elden çıkartılmasında da kamu menkul kıymetlerinin satışında olduğu gibi, GVK'nın Mükerrer 81'inci maddesi uyarınca iktisap bedeli, elden çıkarıldığı ay hariç olmak üzere Türkiye İstatistik Kurumu ("TÜİK") tarafından belirlenen toptan eşya fiyat artış oranında artırılarak dikkate alınabilecektir. GVK'nın Mükerrer 81. Maddesi uyarınca mal ve hakların elden çıkarılmasında iktisap bedeli, elden çıkarılan mal ve hakların, elden çıkarıldığı ay hariç olmak üzere TÜİK tarafından belirlenen toptan eşya fiyat endeksindeki artış oranında artırılarak tespit edilir. Bu endekslemenin yapılabilmesi için artış oranının %10 veya üzerinde olması şarttır.

GVK Madde 86/1-c bendi hükmü uyarınca tam mükellef gerçek kişilerin tevkiif sureti ile vergilendirilmiş menkul sermaye iratları GVK'nun 103'üncü maddesinin ikinci gelir dilimindeki tutarı aşmıyor ise (bu tutar 2026 yılı için 400.000.-TL'dir.) beyan edilmesi gerekir.

##### 3.2.2.1.2 Dar Mükellef Gerçek Kişiler

GVK'nın 94/6-b-ii maddesi uyarınca, tam mükellef kurumlarca dar mükellef gerçek kişilere dağıtılan kar payları üzerinden Bakanlar Kurulu'nca belirlenen oranlarda (22.12.2024 itibarıyla bu oran %15'tir) tevkiifat yapılacaktır. Türkiye'nin taraf olduğu bazı çifte vergilendirmeyi önleme anlaşmalarında daha düşük tevkiifat oranları belirlenebilmektedir. Ancak, çifte vergilendirmeyi önleme anlaşmaları hükümlerinden yararlanılabilmesi için ilgili ülkenin yetkili makamları tarafından düzenlenerek imzalanmış mukimlik belgesinin aslının ve noter veya ilgili ülkedeki Türk konsolosluklarınca tasdikli Türkçe tercümesinin ilgili vergi dairesine, banka ve aracı kurumlar vasıtasıyla veya doğrudan ibraz edilmesi gerekmektedir. Bir takvim yılına ilişkin mukimlik belgesi, sadece o yıl için izleyen yılın dördüncü ayına kadar geçerli olup dar mükellef gerçek kişiler tarafından her yıl yenilenmesi gerekmektedir.

Dar mükellef gerçek kişiler açısından kar paylarının tevkiifat suretiyle vergilendirmesi nihai vergileme olup dar mükelleflerce bu gelirler için gelir vergisi beyannamesi verilmesine gerek bulunmamaktadır.



bu fonların aracılık işlemlerini yürüten portföy yöneticiliği yetki belgesine sahip Tam Mükellef portföy yöneticisi şirketlerin vergisel durumları düzenlenmiştir.

KVK'nin 2/1 maddesinde belirtilen yabancı fonların, portföy yöneticisi şirketler aracılığıyla organize bir borsada işlem görsün veya görmesin; (i) her türlü menkul kıymet ve sermaye piyasası aracı; (ii) vadeli işlem ve opsiyon sözleşmesi; (iii) varant; (iv) döviz; (v) emtiaya dayalı vadeli işlem ve opsiyon sözleşmesi; (vi) kredi ve benzeri finansal varlıklar; ve (vii) kıymetli maden borsalarında yapılan emtia işlemleri ile ilgili elde ettikleri kazançları için KVK'nin 5/A maddesinde sayılan şartların sağlanması durumunda; portföy yöneticisi şirketler, bu fonların daimi temsilcisi sayılmayacak ve bunların iş yerleri de bu fonların iş yeri veya iş merkezi olarak kabul edilmeyecektir.

Dolayısıyla, yabancı fonların bu kapsamda elde ettikleri kazançları için beyanname verilmeyecek ve diğer kazançlar nedeniyle beyanname verilmesi halinde de bu kazançlar beyannameye dâhil edilmeyecektir. Bu uygulamanın, yabancı fonların Türkiye kaynaklı gelirleri üzerinden yapılacak vergi kesintisine etkisi yoktur.

Türkiye'de bulunan, aktif büyüklüğünün %51'inden fazlası taşınmazlardan oluşan şirketlere ait hisse senetleri veya ortaklık payları veya bunlara ilişkin vadeli işlem ve opsiyon sözleşmeleri, elde edilen kazançlar bu uygulama kapsamında değerlendirilmeyecektir.

### 30.3 Paylara ilişkin kâr paylarının ve kâr payı avanslarının vergilendirilmesi

KVK 15/2 ve 30/3'üncü maddeleri ile GVK'nın 94/6-b maddesine 4842 sayılı Bazı Kanunlarda Değişiklik Yapılması Hakkında Kanun'la yapılan değişikliklerle, tevkifat kârın dağıtılması aşamasına bırakılmıştır. Bu kapsamda GVK'nın 94/6-b maddesi ve Kurumlar Vergisi Kanunu'nun 15/2 ve 30/3'üncü maddeleri uyarınca, Tam Mükellef kurumlarca; (i) Tam Mükellef gerçek kişilere; (ii) gelir ve kurumlar vergisi mükellefiyeti olmayanlara; (iii) gelir ve kurumlar vergisinden muaf olanlara; (iv) Dar Mükellef gerçek kişilere; (v) Dar Mükellef kurumlara (Türkiye'de bir işyeri veya daimi temsilci aracılığıyla kâr payı elde edenler hariç); ve (vi) gelir ve kurumlar vergisinden muaf olan Dar Mükelleflere dağıtılan kâr payları üzerinden 22/12/2024 tarih ve 9286 sayılı Cumhurbaşkanlığı Kararı gereğince 22/12/2024 tarihinden itibaren %15 oranında tevkifat yapılacaktır. (girişim sermayesi yatırım fonları ve ortaklıkları için bu oran %0 olarak uygulanır). Tam Mükellef kurumlarca; (i) Tam Mükellefler kurumlara ve (ii) işyeri ve daimi temsilci vasıtasıyla faaliyette bulunan Dar Mükellef kurumlara dağıtılan kâr payları tevkifata tabi değildir.

#### 30.3.1 Gerçek Kişiler

##### 30.3.1.1 Tam Mükellef Gerçek Kişiler

GVK'ya 4842 sayılı Bazı Kanunlarda Değişiklik Yapılması Hakkında Kanun'la eklenen 22/3 maddesi uyarınca Tam Mükellef kurumlardan elde edilen, GVK'nın 75/2 maddesinin (1), (2) ve (3) numaralı bentlerinde yazılı kâr paylarının yarısı gelir vergisinden müstesnadır. İlaveten GVK'ya 7491 sayılı Bazı Kanun ve Kanun Hükmünde Kararnamelerde Değişiklik Yapılması Hakkında Kanun'la eklenen 22/4 maddesi uyarınca kanuni merkezleri Türkiye Cumhuriyeti sınırları içerisinde bulunmayan anonim ve limited şirket niteliğindeki kurumlardan edinilen, GVK'nın 75/2 maddesinin (1), (2) ve (3) numaralı bentlerinde yazılı kâr paylarının yarısı (%50'si), (i) ilgili şirketlerin ödenmiş sermayesinin en az %50'sine sahip olmak ve (ii) edinilen kâr paylarını ilgili kurumlar vergisi beyannamesi verilme süresine kadar Türkiye'ye transfer etmek şartıyla, kurumlar vergisinden istisnadır.

Kurumlar kâr payı dağıtırken, gelir vergisinden istisna edilen kısım olan yarısı (%50'si) dâhil olmak üzere dağıtılan kâr payının tamamı (%100'ü) üzerinden 22/12/2024 tarihi itibarıyla %15 oranında gelir vergisi tevkifatı yapılmaktadır. Kâr payının yıllık vergi beyannamesinde beyan edilmesi halinde, söz konusu vergi tevkifatı yıllık vergi beyannamesinde hesaplanan gelir vergisi tutarından mahsup edilir. GVK'nın 86/1-c maddesi uyarınca, tam mükellef kurumlardan elde edilmiş, tevkif yoluyla vergilendirilmiş bulunan ve gayrisafi tutarları; 2026 yılı gelirleri için 400.000 TL'yi aşan kâr payları için beyanname verilmesi gerekecektir.

Beyan edilen tutar üzerinden hesaplanan gelir vergisinden, kurum bünyesinde kârın dağıtım aşamasında yapılan %15 oranındaki vergi kesintisinin tamamı (istisnaya tabi olan kısım dâhil) mahsup edilecek olup, mahsup sonrası kalan tutar genel hükümler çerçevesinde red ve iade edilecektir.

Ayrıca, kârın sermayeye eklenmesi kâr dağıtım sayılmaz. Kâr payı avansları da kâr payları ile aynı kapsamda vergilendirilmektedir.

### 30.3.1.2 Dar Mükellef Gerçek Kişiler

GVK'nın 94/6-b-ii maddesi uyarınca, tam mükellef kurumlarca dar mükellef gerçek kişilere dağıtılan kâr payları üzerinden Bakanlar Kurulu'nca belirlenen oranlarda (22/12/2024 itibarıyla %15) tevkifat yapılacaktır. Türkiye'nin taraf olduğu bazı çifte vergilendirmeyi önleme anlaşmalarında daha düşük tevkifat oranları belirlenebilmektedir. Ancak, çifte vergilendirmeyi önleme anlaşmaları hükümlerinden yararlanılabilmesi için ilgili ülkenin yetkili makamları tarafından düzenlenerek imzalanmış mukimlik belgesinin aslının ve noter veya ilgili ülkedeki Türk konsolosluklarınca tasdikli Türkçe tercümesinin ilgili vergi dairesine, banka ve aracı kurumlar vasıtasıyla veya doğrudan ibraz edilmesi gerekmektedir. Bir takvim yılına ilişkin mukimlik belgesi, sadece o yıl için izleyen yılın dördüncü ayına kadar geçerli olup, dar mükellef gerçek kişiler tarafından her yıl yenilenmesi gerekmektedir.

Dar mükellef gerçek kişiler açısından kâr paylarının tevkifat suretiyle vergilendirmesi nihai vergileme olup, dar mükelleflerce bu gelirler için gelir vergisi beyannamesi verilmesine gerek bulunmamaktadır.

Diğer taraftan GVK'nın 101. maddesinin beşinci fıkrası gereğince dar mükellef gerçek kişilerin vergisi tevkif suretiyle alınmamış menkul sermaye iratlarını, Türkiye'de elde edildiği ycrin vergi dairesine münferit beyanname ile beyan etmeleri gerekmektedir.

### 30.3.2 Kurumlar

#### 30.3.2.1 Tam Mükellef Kurumlar

Ticari faaliyete bağlı olarak ticari işletme bünyesinde elde edilmesi halinde tevkifat yapılmayacak söz konusu gelirler ticari kazanç olarak beyan edilecektir. KVK'nın 6. maddesi kapsamındaki "safi kurum kazancı", GVK'nın ticari kazancı düzenleyen hükümlerine göre belirlenecektir. Kurumlar vergisi, mükelleflerin bir hesap dönemi içinde elde ettikleri safi kurum kazancı üzerinden %25 oranında uygulanır.

Ancak KVK'nın 5/1-a maddesi uyarınca, tam mükellef başka bir kuruma iştirak nedeniyle elde edilen kar payları, tam mükellefiyete tabi girişim sermayesi yatırım fonu katılma payları ile girişim sermayesi yatırım ortaklarının hisse senetlerinden elde edilen kar payları, kurumlar vergisinden

müstesnadır. Diğer fon ve yatırım ortaklıklarının katılma payları ve hisse senetlerinden elde edilen kar payları bu istisnadan yararlanamaz.

### 30.3.2.2 Dar Mükellef Kurumlar

KVK'nın 30/3 maddesi uyarınca, Tam Mükellef kurumlarca Dar Mükellef kurumlara dağıtılan kar payları üzerinden Bakanlar Kurulunca belirlenen oranlarda (%15) tevkifat yapılacaktır. Türkiye'nin taraf olduğu bazı çifte vergilendirmeyi önleme anlaşmalarında daha düşük tevkifat oranları belirlenebilmektedir. Ancak, çifte vergilendirmeyi önleme anlaşmaları hükümlerinden yararlanabilmesi için ilgili ülkenin yetkili makamları tarafından düzenlenerek imzalanmış mukimlik belgesinin aslının ve noter veya ilgili ülkedeki Türk konsolosluklarınca tasdikli Türkçe tercümesinin ilgili vergi dairesine, banka ve aracı kurumlar vasıtasıyla veya doğrudan ibraz edilmesi gerekmektedir. Bir takvim yılına ilişkin mukimlik belgesi, sadece o yıl için izleyen yılın dördüncü ayına kadar geçerli olup, dar mükellef kurumlar tarafından üç yılda bir yenilenmesi gerekmektedir.

Dar mükellef kurumların, Türkiye'de bir işyeri veya daimi temsilci aracılığı olmaksızın elde ettikleri kâr payları için tevkifat suretiyle vergilendirme nihai vergileme olup, dar mükelleflerin bu gelirler için Türkiye'de beyanname vermelerine gerek bulunmamaktadır.

## 31. İHRAÇÇI VEYA HALKA ARZ EDEN TARAFINDAN VERİLEN İZİN HAKKINDA BİLGİ

31.1. İhraççı veya halka arz eden tarafından izahnamenin kullanılmasına ilişkin verilen izin ve izin verilen herhangi bir yetkili kuruluşun payların sonradan tekrar satışına dair kullandığı izahnamenin içeriğinden de ilgili kişilerin sorumlu olmayı kabul ettiklerine dair beyanları:

Yoktur.

31.2. İzahnamenin kullanımına izin verilen süre hakkında bilgi:

Yoktur.

31.3. Payların yetkili kuruluşlarca sonradan tekrar satışa sunulabileceği dönem hakkında bilgi:

Yoktur.

31.4. Payların yetkili kuruluşlarca sonradan tekrar satışa sunulması kapsamında izahnamenin kullanılabilmesi için ülkeler hakkında bilgi:

Yoktur.

31.5. İzahname kullanım izninin verilmesinin şartı olan diğer açık ve objektif koşullar hakkında bilgi:

Yoktur.

**31.6. Yetkili kuruluşlarca payların sonradan tekrar satışının gerçekleştirilmesi durumunda, satışın koşullarına ilişkin bilgilerin yetkili kuruluş tarafından satış esnasında yatırımcılara sunulacağına dair koyu harflerle yazılmış uyarı notu:**

Yoktur.

### **31A İZAHNAME KULLANIM İZİNİNİN BELİRLENEN BİR VEYA DAHA FAZLA YETKİLİ KURULUŞA VERİLMESİ DURUMUNDA VERİLECEK İLAVE BİLGİLER**

**31A.1 İzahname kullanım izni verilen yetkili kuruluşların listesi ve kimlik bilgileri (ticaret unvanları ve adresleri):**

Yoktur.

**31A.2 İzahname, arz programı izahnamesi veya arz programı sirküleri onay tarihi itibariyle yetkili kuruluşlara dair belli olmayan yeni bilgilerin kamuya nasıl duyurulacağı ve ilgili bilgiye nereden ulaşılabileceği hakkında açıklama:**

Yoktur.

### **32. İNCELEMeye AÇIK BELGELER**

Aşağıdaki belgeler Fatih Mah. Karatay Cad. No:6 Kahramankazan/Ankara adresindeki ihraççının merkezi ve başvuru yerleri ile ihraççının internet sitesi ([www.alveskablo.com.tr](http://www.alveskablo.com.tr)) ile Kamuyu Aydınlatma Platformunda (KAP) tasarruf sahiplerinin incelemesine açık tutulmaktadır:

**1) İzahnamede yer alan bilgilerin dayanağını oluşturan her türlü rapor ya da belge ile değerlendirme ve görüşler (değerleme, uzman, faaliyet ve bağımsız denetim raporları ile yetkili kuruluşlarca hazırlanan raporlar, esas sözleşme, vb.)**

- Esas sözleşme
- Yıllık Finansal Tablolar ve Bağımsız Denetim Raporları
- Faaliyet Raporları
- Yönetim Kurulu Komiteleri ve Çalışma Esasları
- Özel Durum Açıklamaları
- Kar Dağıtım Politikası
- Genel Kurul Gündemleri, Bilgilendirme Dokümanları, Toplantı Tutanakları
- Kurumsal Yönetim Uyum Raporları
- Genel Kurul İç Yönergesi

**2) İhraççının izahnamede yer alması gereken finansal tabloları**

Finansal Tablo Dönemi	İlan Tarihi (KAP)
01 Ocak 2023 – 31 Aralık 2023	17.05.2024
01 Ocak 2024 – 31 Aralık 2024	03.03.2025
01 Ocak 2025 – 31 Aralık 2025	23.02.2026

